

Б. Б. БЕРКИНОВ

ИНСТИТУЦИОНАЛ ИҚТИСОДИЁТ



IQTISODIYOT

330.1(07)

Б-60

**ЎЗБЕКИСТОН РЕСПУБЛИКАСИ
ОЛИЙ ВА ЎРТА МАХСУС ТАЪЛИМ ВАЗИРЛИГИ**

ТОШКЕНТ ДАВЛАТ ИҚТИСОДИЁТ УНИВЕРСИТЕТИ

ИНСТИТУЦИОНАЛ ВА ИҚТИСОДИЙ ТАДҚИҚОТЛАР МАРКАЗИ

Б.Б. БЕРКИНОВ

ИНСТИТУЦИОНАЛ ИҚТИСОДИЁТ

**Учинчи нашр,
қайта ишланган ва қўшимчалар киритилган**

Ўзбекистон Республикаси Олий ва ўрта махсус таълим вазирлиги томонидан олий ўқув юртларида илмий-услубий бирлашмалар фаолиятини мувофиқлаштирувчи кенгаш томонидан олий ўқув юртларининг 340000 – “Бизнес ва бошқарув” таълим соҳасидаги йўналишлари талабалари учун ўқув қўлланма сифатида тавсия этилган

4480

ТОШКЕНТ – IQTISODIYOT – 2018

УДК: 330(575.1) Б 50
ББК: 65.01(5Ў)

Беркинов Б.Б. Институционал иқтисодиёт: Ўқув қўлланма. 3-нашр, қайта ишланган. – Т.: IQTISODIYOT, 2018. – 256 б.

Масъул муҳаррир иқтисод фанлари доктори, проф. А.Ш. Бекмуродов

Ўқув қўлланма “Институционал иқтисодиёт” фани дастурига мувофиқ ёзилган бўлиб, унда ушбу фаннинг методологик асослари, предмети ва асосий тушунчаларининг мазмун-моҳияти ёритилган. Шунингдек, қўлланмада жамиятда расмий ва норасмий институтларнинг ролига, бозор институти, шартномалар, трансакция харажатлари, хуфиёна иқтисодиёт, мулкчилик, фирма, давлат ва уй хўжалиги ривожланишнинг институционал назарияларининг асосларини ёритишга кенг ўрин берилган.

Қўлланма олий ўқув юртларининг бакалавриат йўналиши талабалари, магистрантлар, катта илмий ходим-изланувчилар ҳамда ўқитувчилар, шунингдек, институтлар иқтисодиёти масалалари билан қизиқувчи мутахассислар учун мўлжалланган.

**Такризчилар: и.ф.д., проф. Т.Ш. Шодиев,
и.ф.д., проф. Ҳ.П. Абулкосимов.**

*Тошкент давлат иқтисодиёт университети илмий кенгашининг
2017 йил 30 октябрдаги қарори билан чоп этишга тавсия қилинган*

ISBN-978-9943-5185-7-5

УДК: 330(575.1)
ББК: 65.01(5Ў)

© IQTISODIYOT нашриёти, 2018.
© Б.Б. Беркинов, 2018.

МУНДАРИЖА

Кириш		6
I боб.	“ИНСТИТУЦИОНАЛ ИҚТИСОДИЁТ” ФАНИ ПАЙДО БЎЛИШИ, ПРЕДМЕТИ ВА РИВОЖЛАНИШИ	8
1.1.	Институционал назарияларнинг пайдо бўлиши ва ривожланиши тарихи	8
1.2.	Институционал иқтисодиётнинг методологик асослари ва вазифалари	14
1.3.	Неоинституционал назариянинг асосий йўналишлари	18
1.4.	Институционал иқтисодиётнинг ривожланиш хусусиятлари	22
II боб.	ИНСТИТУТЛАР ВА УЛАРНИНГ ЖАМИЯТ РИВОЖЛАНИШИДАГИ РОЛИ	27
2.1.	“Институт” ва “норма” тушунчаларининг моҳияти	27
2.2.	Расмий ва норасмий нормалар ва уларнинг шаклланиши	30
2.3.	Институционал матрица	33
2.4.	Институционал ўзгаришлар ва институтларнинг ўзаро боғлиқлиги	34
III боб.	ЎЙИНЛАР НАЗАРИЯСИ ВА ЎЗARO ҲАМКОРЛИКЛАРНИ МОДЕЛЛАШТИРИШ	39
3.1.	Ўйинлар назариясининг асосий тушунчалари	39
3.2.	Мувозанат турлари ва уларни излаш йўллари	40
3.3.	Ўйинлар назарияси таянч моделларининг таснифи	42
IV боб.	РЕЖА ИНСТИТУТИ ВА БОЗОР ИНСТИТУТИ	47
4.1.	Иқтисодиёт фаолият юритишининг нормалар тизимининг шаклланиши	47
4.2.	Буйруқбозлик иқтисодиёти нормалари	48
4.3.	Бозор иқтисодиёти нормалари тизими	50
4.4.	Мулкчилик ҳуқуқларини иқтисодий асослаш	52
V боб.	ТРАНСАКЦИЯ ВА ТРАНСФОРМАЦИЯ ХАРАЖАТЛАРИ ҲАМДА УЛАРНИ ТАҲЛИЛ ҚИЛИШГА ЁНДАШУВЛАР	55
5.1.	Трансакция ва унинг турлари	55
5.2.	Трансакция харажатлари ва уларни таҳлил қилишга Коуз – Уильямсон ёндашуви	59
5.3.	Трансформация харажатлари ва уларни таҳлил қилишга нисбатан Норт ёндашуви	63
5.4.	Трансакция харажатларини оптималлаштириш тажрибаси	67
VI боб.	ХУФИЁНА ИҚТИСОДИЁТ	72
6.1.	Хуфиёна иқтисодиётнинг келиб чиқиш сабаблари	72
6.2.	Хуфиёна иқтисодиёт турларининг таснифи ва уни баҳолашга ёндашувлар	75
6.3.	Хуфиёна бозор институционал тизим сифатида	80
6.4.	Жаҳондаги хуфиёна иқтисодиёт	82
VII боб.	МУЛК ҲУҚУҚЛАРИ НАЗАРИЯСИ ВА МУЛКЧИЛИК ШАКЛЛАРИНИНГ РИВОЖЛАНИШ ЭВОЛЮЦИЯСИ	86

7.1.	Мулк ҳуқуқлари назариясининг асосий қоидалари	86
7.2.	Мулкчилик таърифларининг таҳлили	88
7.3.	Мулкчилик муносабатларини амалга оширишнинг тарихий шакллари	90
7.4.	Мулкий ҳуқуқлар	95
7.5.	Мулкий ҳуқуқлар тақсимооти таҳлили	98
VIII боб.	ШАРТНОМАЛАР НАЗАРИЯСИ	108
8.1.	Шартнома тушунчаси	108
8.2.	Сотиш тўғрисидаги шартнома ва ёллаш тўғрисидаги шартнома	109
8.3.	Шартнома турлари	111
8.4.	Ташкилот тушунчаси ва институт билан ташкилот ўртасидаги чегара	114
8.5.	Қишлоқ хўжалигида шартнома муносабатлари	118
IX боб.	ФИРМА НАЗАРИЯСИ	124
9.1.	«Принципал» билан «агент» ўртасидаги ўзаро муносабатлар муаммоси	124
9.2.	«Принципал-агент» муаммоларини ҳал этиш вариантлари	126
9.3.	Фирманинг ички тузилмаси	129
9.4.	Фирмалар типологияси ва уларни ривожлантириш траекторияси	130
9.5.	Фирмаларнинг асосий турлари	132
X боб.	ТАШКИЛОТНИ АМАЛИЙ ТАҲЛИЛ ҚИЛИШ НАЗАРИЯСИ	142
10.1.	Трансакция харажатлари назарияси асосида ташкилий тузилмаларни амалий таҳлил қилиш	142
10.2.	Фирманинг баланси унинг таркиби тўғрисидаги ахборот манбаи сифатида	145
10.3.	Фирмадаги низоларни таҳлил қилиш ва келишувлар назарияси асосида ҳал этиш	151
XI боб.	ФИРМАНИНГ ТАШКИЛИЙ-ҲУҚУҚИЙ ШАКЛИНИ ТАҲЛИЛ ҚИЛИШ	154
11.1.	Мулкий ҳуқуқларнинг тавсифланиши	154
11.2.	Ташкилий-ҳуқуқий шаклни танлаш мезонлари	155
11.3.	Ташкилий-ҳуқуқий шакл фирманинг стратегияси ҳақида ахборот манбаи сифатида	158
XII боб.	ДАВЛАТ ИНСТИТУЦИОНАЛ ТАШКИЛОТ СИФАТИДА	163
12.1.	Давлатнинг вазифалари	163
12.2.	Давлатнинг институционал табиати	164
12.3.	Давлатнинг моҳияти ва унинг таърифи	166
12.4.	Давлатнинг шартномавий ва эксплуататорлик концепцияси	167
12.5.	Давлатнинг «муваффақиятсизликлари»	168
XIII боб.	ДАВЛАТ ТУРЛАРИ	171
13.1.	Давлат ва «принципал-агент» муаммоси	171

13.2.	«Шартномавий» давлат тушунчаси	172
13.3.	«Эксплуататорлик» давлати тушунчаси	173
13.4.	Давлат хусусиятини баҳолаш усул ва мезонлари	174
13.5.	Коррупция муаммоси	176
XIV боб.	УЙ ХЎЖАЛИГИ ФАОЛИЯТИ ВА РИВОЖЛАНИШНИНГ НАЗАРИЙ АСОСЛАРИ	181
14.1.	Уй хўжалиги турлари ва унинг оила билан боғлиқлиги	181
14.2.	Уй хўжалигининг инсон капиталини ривожлантиришдаги функциялари	187
14.3.	Турли иқтисодиётлардаги уй хўжалиги шакллари	189
14.4.	Уй хўжаликларининг иқтисодий ва молиявий функциялари	194
14.5.	Ўзбекистон иқтисодиётида уй хўжаликларининг ўрни ва ривожланиш тенденциялари	199
XV боб.	РИВОЖЛАНИШНИНГ ИНСТИТУЦИОНАЛ НАЗАРИЯСИ ВА ТАШКИЛИЙ ИННОВАЦИЯЛАР СУБЪЕКТАЛАРИ	205
15.1.	Ривожланишнинг институционал назарияси	205
15.2.	Инновациялар таснифи	207
15.3.	Инновация субъектларнинг таснифи	208
15.4.	Инновация субъектларининг қиёсий таҳлили	210
XVI боб.	ИНСТИТУТЛАРНИНГ ВАҚТГА КЎРА ЎЗГАРИШИ	214
16.1.	Институционал ўзгаришлар назариясининг асосий қондалари	214
16.2.	Институтлар ривожланишининг аввалги ҳаракат йўналишига боғлиқлиги	216
16.3.	Институтлар ўзгаришини мафкура назарияси асосида изоҳлаш	217
XVII боб.	ИНСТИТУТЛАРНИ ИМПОРТ ҚИЛИШ	220
17.1.	Институтлар ривожланишининг инқилобий варианты	220
17.2.	Институтларнинг конгруэнтлиги	222
17.3.	Ўзбекистон иқтисодиётини институционал ривожлантириш йўналишлари	225
	АДАБИЁТЛАР РЎЙХАТИ	229
	ГЛОССАРИЙ	233
	ИЛОВЛАР	239

КИРИШ

Ҳар қандай жамият институционал муҳитини ташкил этувчи маълум институтлар доирасида фаолият юритади ва ривожланиб боради.

Ўзбекистонда мустақилликнинг дастлабки йилидан бошлаб, беш тамойил асосида¹ босқичма-босқич амалга оширилган ислохотлар жараёнида ижтимоий-иқтисодий ҳаётнинг барча соҳаларида ўзгаришларга эришилди, иқтисодиётнинг янги хўжалик юритувчи субъектлари – йирик акциядорлик жамиятлари, холдинг компаниялар ва хусусий мулкчиликнинг турли шаклларидаги корхоналар барпо этилди. Шу билан бирга улар фаолият юритиши шартларини белгилаб берувчи расмий қоидалар (конституция, қонунлар, фармонлар ва б.) ҳамда миллий қадриятлар, урф-одатлар ва бошқа норасмий нормаларни ўз ичига олган институционал муҳит ҳамда мамлакат иқтисодиётининг институционал таркиби яратилди. Бу жамиятда мулкчилик, ишлаб чиқариш ва тақсимот муносабатларининг такомиллашуви, моддий, табиий ва меҳнат ресурсларидан самарали фойдаланишга кучли таъсир кўрсатади.

Шу боис яратилган институционал муҳитни кучайтириш, иқтисодиётнинг ривожланиш қонуниятларини билиш, уни модернизация қилишни чуқурлаштириш ва хавф-хатарнинг олдини олишнинг самарали воситаси зарур. Институционал иқтисодиёт, шубҳасиз, ана шундай воситалардан бири ҳисобланади.

Институционал иқтисодиёт иқтисодий назария ва хўжалик амалиётини институционал ўзгаришларнинг ўзаро боғлиқлигида ўрганувчи замонавий иқтисодий фикрларнинг илмий йўналишларидан биридир. Ушбу йўналиш Ғарб мамлакатлари иқтисодиётининг ривожланиши, талаб ва таклиф қонунларининг ишлаши, хўжалик юритувчи субъектларнинг ҳулқ-атвори, бозор ва маъмурий механизмларнинг фаолият юритиши, иқтисодий ўсиш ва шу каби бошқа бир қатор жараён ва ҳодисаларни ўрганишда кенг татбиқ этиб келинмоқда.

Шуни ҳисобга олган ҳолда ушбу фанни кенг ўрганиш Ўзбекистон Республикаси Президенти Шавкат Мирзиёев тасдиқлаган “2017-2021 йилларда Ўзбекистон Республикасини ривожлантиришнинг бешта устувор йўналиши бўйича Ҳаракатлар стратегияси”²да белгиланган устувор вазифаларни ҳал этиш, Ўзбекистон иқтисодиётида институционал ислохотларни чуқурлаштириш ҳамда барқарор иқтисодий ўсишни таъминлашда муҳим услубий асос ҳисобланади ва мамлакатимиз тараққиёти ва халқимиз фаровонлигини янада юксалтиришга қаратилган чоралар мазмун-моҳиятини очиқ беришга хизмат қилади.

Ҳозирги кунда институционал иқтисодиёт фани иқтисодий назариянинг узвий йўналиши сифатида дадил майдонга чиқди. Ушбу фан Белоруссия, Россия, Украина, Болтиқбўйи ва бошқа ўтиш иқтисодиётига эга қатор мамлакатларнинг иқтисодиёт йўналишида кадрлар тайёрловчи олий ўқув

¹Каримов И.А. Ўзбекистон иқтисодий ислохотларни чуқурлаштириш йўлида. –Т.: Ўзбекистон, 1995. - 269 б

²“Ўзбекистон Республикасини янада ривожлантириш бўйича Ҳаракатлар стратегияси тўғрисида” Ўзбекистон Республикаси Президентининг Фармони. ЎЗР қонун ҳужжатлари тўплами, 2017й., 6-сон, 70-модда.

юртларида кенг ўқитилмоқда ва мазкур фан бўйича кафедралар ташкил этилган.

Эътиборингизга ҳавола этилаётган ушбу ўқув қўлланмада янги институционал назариянинг методологик асослари, асосий коидалари, тамойиллари, ушбу йўналиш вакилларининг илмий қарашлари, жамиятдаги расмий ва норасмий нормаларни мувофиқлаштириш муаммосига ва норасмий институтларнинг ролига муҳим аҳамият берилган.

Шунингдек, қўлланмада институционал иқтисодиётнинг тадқиқот усули сифатида ўйинлар назарияси ва моделлаштириш тавсифи, режа ва бозор институтлари фаолияти нормалари ҳамда шартномалар хилларига катта эътибор қаратилган. Трансакциялар ва трансакция харажатлари назарияси, трансформацион ёндашувнинг ўзига хос хусусиятлари ва унинг аҳамияти ҳамда таҳлилий усуллари, мулкчилик ҳуқуқлари ва мулк шаклларининг ривожланиши, давлат ва уй хўжалиги хиллари, фирмалар турлари ва улар фаолиятининг институционал асослари кенг ёритилган. Қўлланмада институтларни янги институционал муҳитга жорий этиш жараёнларини ўрганишга катта ўрин берилган.

Ушбу қўлланма Т. Веблен, Р. Коуз, Д. Норт, О. Уильямсон, Т. Эггертсон каби институционализм намоёндаларининг жаҳонда тан олинган асарлари, Мустақил давлатлар ҳамдўстлиги мамлакатлари олимларининг сўнгги йиллар мобайнида чоп этилган, институционал иқтисодиёт назарияси доирасидаги тадқиқотларнинг янги йўналишларини белгилаб берган А.Д. Некипелов, А.Н. Олейник, Р.И. Капелюшников, В.М. Полтерович, В.Л. Тамбовцев, А.Е. Шаститко ҳамда мамлакатимиз олимлари Б. Ходиев, Х. Абулқосимов, А. Бекмуродов, А. Ваҳобов, Н. Жумаев, А. Расулев, Т. Шодиев, Ш. Шодмонов, Н. Юсупова, Р. Яушев, А. Қодиров, А. Хошимов, С. Ғуломов ва бошқаларнинг мулкчилик ҳуқуқи, институционал ислохотлар, трансакция ва шартномалар, хуфиёна ва норасмий иқтисодиёт назариялари билан боғлиқ илмий ишларига ҳамда мамлакатимизда амалга оширилган институционал ҳамда иқтисодий ислохотлар натижаларини илмий жиҳатдан умумлаштиришга асосланган.

Муаллиф ушбу қўлланмани синчиклаб ўқиб, уни яхшилаш бўйича ўз фикр-мулоҳазаларини билдирган профессор А. Бекмуродовга, профессор Т. Шодиевга, профессор Х. Абулқосимовга, доцент Н. Ўрмонов ҳамда қўлланманинг компьютер матнини тайёрлашга катта ҳисса қўшганлиги учун “Институционал ва иқтисодий тадқиқотлар маркази” ходимлари М. Қораев ва Ё. Абдурахимоваларга самимий миннатдорчилик изҳор этади.

Ўқув қўлланманинг мазмун-моҳиятини янада бойитиш ва уни такомиллаштириш юзасидан билдирилган ҳолисона фикрларни ТДИУга йўллаш мумкин.

I- боб. “ИНСТИТУЦИОНАЛ ИҚТИСОДИЁТ” ФАНИ ПАЙДО БЎЛИШИ, ПРЕДМЕТИ ВА РИВОЖЛАНИШИ

1.1. Институционал назарияларнинг пайдо бўлиши ва ривожланиши тарихи

Институционал назария аввал классик сиёсий иқтисоднинг, сўнгра эса Экономикснинг муғолиб таълимот сифатида пайдо бўлиб, ривожланган. Америкалик иқтисодчи Бен Селигмен институционализмни «формализмга қарши ғараён», яъни иқтисодий назарияда нафақат расмий моделларни ва катъий мантиқий қоидаларни, балки бутун жонли ҳаётни акс эттиришга интилиш сифатида тавсифлади. Америкалик иқтисодий тафаккур тарихчиси Роберт Л. Хайлбронернинг таъкидлашича, «ниҳоят, иқтисодий фан ўзининг аввалги салтанати – ишлаб чиқариш ва тақсимлаш салтанатининг тор доирасидан ташқарига чиқди ва энди у ўзининг оилавий муносабатлардан тортиб то спортгача, антропологиядан тортиб то давлат ҳуқуқигача чўзилган кенг ҳудудга бўлган ҳуқуқларини эълон қилиши мумкин».

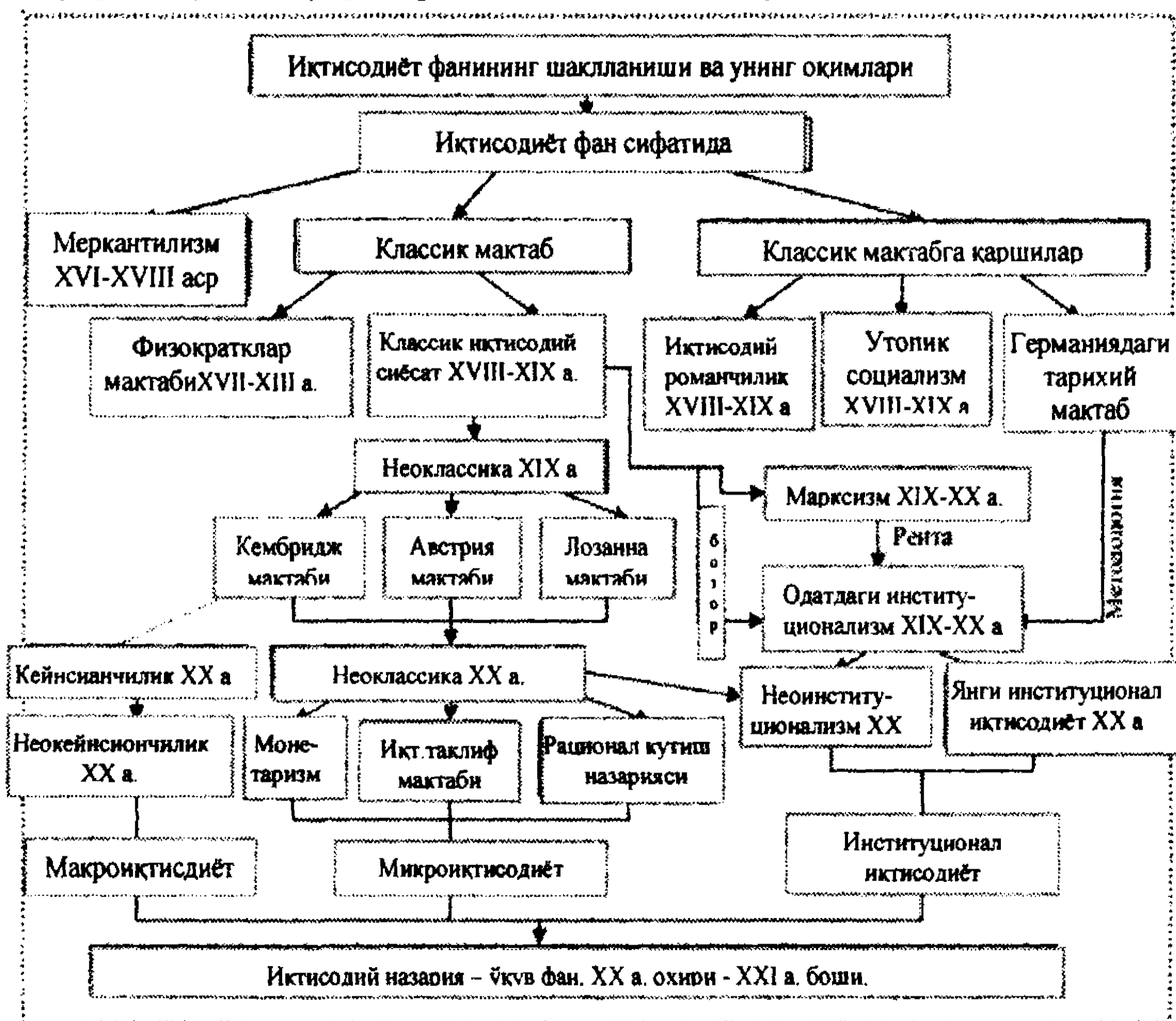

Манба: Институционал иқтисодиёт: назария ва амалиёт. Ўқув-услубий қўлланма. Нижний Новгород, 2012. - 70 б.

1.1-расм. Институционализмнинг шаклланиши

Институционализм иқтисодий назариянинг аввалги энг яхши мактабларининг қуйидаги назарий-методологик ютуқларини ўз ичига олди:

- математик аппарат ва неоклассиканинг маржинал принциплари;
- Германиядаги тарихий мактабнинг методологик воситалари;
- Д. Рикардо рента си назариясининг таҳлили.

Институционализм ривожланишининг асосий йўналишлари:

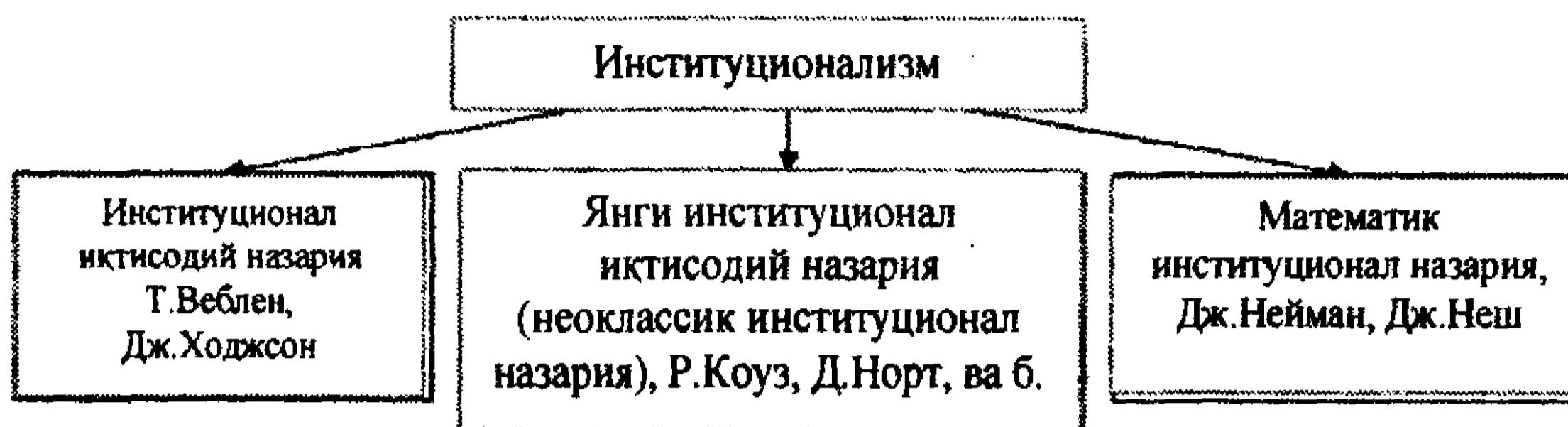

1.2-расм. Ғарбий институционал оқимлар классификацияси

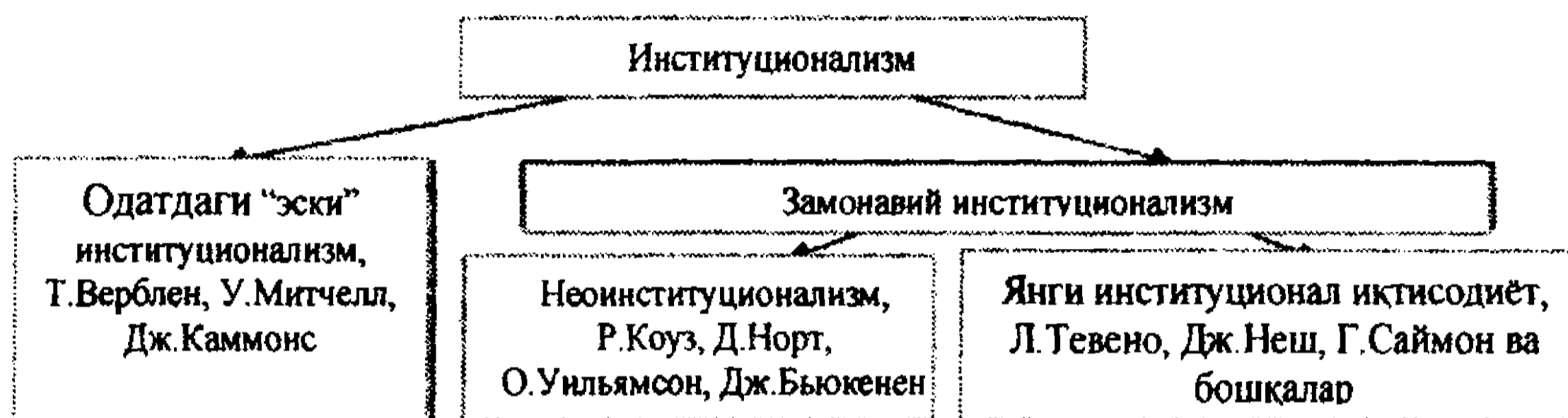

1.3-расм. Институционал оқимларни классификацияси (Россия ва б. мамлакатлар)

Неоклассик назариянинг асосий тамойиллари икки қисмдан иборат. Асосий тамойилларнинг биринчи қисмини классиканинг “эски” тамойиллари, иккинчи қисмини эса, неоклассиканинг “янги” тамойиллари ташкил этади. “Эски” тамойиллар “қатъий негиз” бўлса, “янги” тамойиллар неоклассиканинг “ҳимоя қобиғи”ни ташкил этади.

“Эски” тамойилларга қуйидагилар киради:

- бозорда ҳамма вақт мувозанат мавжуд, у ягона Парето (Вальрас-Эрроу-Добре) оптимуми талабларига мос келади;
- бозорда индивидлар томонидан оқилна танлов амалга оширилади;
- индивидларга ташқи омиллар таъсир кўрсатмайди, уларнинг бирор ҳолатни афзал билиши барқарор ва экзоген хусусиятга эга;
- харажатларнинг ягона тури – ишлаб чиқариш харажатлари ҳисобга олинади. Айти чогда айирбошлаш харажатлари эътиборга олинмайди.

“Янги” тамойилларга кўра:

- бозорда айирбошлашни амалга ошириш учун ресурсларнинг хусусий мулкни ташкил этиши асосий замин ҳисобланади;
- индивидларда битим тўғрисидаги барча ахборот мавжуд;

• айирбошлаш чегаралари камайиб борувчи фойдалилик тамойили асосида ҳамда ресурсларнинг дастлабки тақсимланишидан келиб чикиб, белгиланади.

«Эски» институционализм назариясининг моҳиятини янада тўлиқроқ кўриб чиқиш учун ушбу илмий йўналишнинг кўзга кўринган вакиллари Т. Веблен, К. Поланьи ва Ж.К. Гэлбрейт [32, 36] қарашларига мурожаат этиш мумкин. Машинали ишлаб чиқаришнинг пайдо бўлишини таҳлил қилишда капиталист билан ёлланма ишчи ўртасидаги муносабатлар тизими меҳнат тақсимоти қабул қиладиган қуйидаги ташкилий шакллар орқали уларнинг ўзаро таъсирига эътибор қаратилди: табиий меҳнат тақсимоти → кооперация → мануфактура ва мутлақ кўшимча қийматни шакллантириш → хусусий ишчининг пайдо бўлиши → машиналарнинг пайдо бўлиши → фабрика → нисбий кўшимча қийматни шакллантириш.

Карл Поланьининг таъкидлашича, айнан миллий ресурслар ва меҳнат бозорининг шаклланиши асосида давлатнинг аралашуви ётади. Ғарбий Европанинг барча ички бозорлари маҳаллий бозорлар табиий эволюциясининг натижаси эмас, балки давлатнинг аралашуви орқали барпо этилган.

Т. Веблен «Бекорчи синф назарияси» (1899) [32] асаридаги одатлар тўғрисидаги таҳлилда холизм методологиясини қўллайди. Одатлар индивидларнинг бозордаги, сиёсий соҳадаги, оиладаги хатти-ҳаракатлари доираларини белгилаб берувчи институтлардан бири ҳисобланади. Инсонлар хатти-ҳаракати Веблен томонидан иккита жуда қадимий одатдан келиб чикиб, таърифланади. Бу одатларни у рақиблик ҳиссиёти (бошқалардан биринчи бўлиш, умумийликдан ажралиб туриш истаги) ва маҳорат ҳиссиёти (ҳалол ва самарали меҳнат қилишга мослашиш) деб номлайди.

Т. Вебленнинг фикрига кўра, рақиблик ҳиссиёти мулкчилик ва бозордаги рақобатнинг асосида ётади. Ушбу ҳиссиётнинг ўзи индивид ўз танловини амалга оширишда ўз фойдалилигини кўпайтиришни эмас, балки бошқаларнинг кўз ўнгида ўз нуфузини оширишни кўзловчи «ошқора истеъмол»ни изоҳлайди. Масалан, сотиб олмоқчи бўлган автомобилни танлашда истеъмолчи унинг нархи ва техник хусусиятларига эмас, балки муайян русумдаги машинага эгаллик қилиш орқали таъминланадиган нуфузга эътиборни қаратади.

Нихоят, “эски” институционализм намоёндаси Ж.К. Гэлбрейт ўз таҳлилини ахборот ва ахборот алмашувининг иштирокчилар ўртасида тақсимланиши масалаларидан бошлайди. Унинг асосий фикри – ҳозирги бозорда ҳеч ким тўлиқ ахборотга эга эмас. Ҳар бир шахснинг билимлари ихтисослашган ва хусусий аҳамиятга эга, ахборот тўлиқлигига фақат ушбу тўлиқ бўлмаган билимларни бирлаштирувчи ташкилот доирасида эришиш мумкин, деб таъкидлайди.

Бунда ҳокимият алоҳида шахсдан гуруҳга бирлашган, индивидуалликка эга ташкилотлар қўлига ўтади. Сўнгра мазкур ташкилот индивидларнинг хатти-ҳаракатига кўрсатадиган таъсирни таҳлил қилиб, индивидлар тавсифларини институционал муҳит вазифаси сифатида кўриб чиқади. Масалан, унинг таъкидлашича, истеъмол талабининг ўсиши истеъмолчиларнинг ички

туйғулари юқори бўлишидан эмас, балки уларни ишонтириш учун рекламадан фаол фойдаланувчи корпорациялар манфаатлари ортишидан келиб чиқади.

Бозор иқтисодиёти муносабатларининг жадал ривожланиши баробарида иқтисодий тадқиқотлар кўлами янада кенгайди ва чуқурлашди. Бу билан ҳозирги замон иқтисодий таълимотларининг йирик йўналишлари шаклланди.

Ҳозирги замон иқтисодий таълимотларини ўрганишнинг энг кенг тарқалган ёндашувларига кўра, улар учта йўналишни ўз ичига олади: неоклассика, институционализм ва кейнсчилик. Бироқ, мамлакатимизда мазкур йўналишлар – айниқса, институционализм йўналиши соҳасидаги илмий-назарий, ўқув-услубий жабҳалар яхлит баён этилган адабиётларни етарли, деб бўлмайди.

Институционализмнинг назарий йўналиш сифатида шаклланиши бевосита классик ва неоклассик назариялар билан боғлиқ. Бинобарин, неоклассика тамойилларидаги юқорида кўрсатилган чекловларни ҳисобга олган ҳолда, бозор моделини тузишга йўналтирилган назария – институционализм ҳисобланади. Ушбу назариянинг тадқиқот марказида институтлар – инсонлар томонидан барпо этиладиган ва ўзаро ҳамкорликни таркибловчи сиёсий, иқтисодий ҳамда ижтимоий меъёр ва қоидалар туради. Институционал назария қоидалари неоклассик ёндашувга нисбатан янги назария бўлиб, бозор муносабатларини таҳлил қилишнинг янги соҳасидир.

Институционализм бугунги кунда иқтисодиёт фанининг тезкор ривожланиб бораётган йўналишларидан бири ҳисобланади. Бу кўпроқ неоинституционал иқтисодий назарияга ёки янада кенгрок қилиб айтадиган бўлсак, неоинституционал назарияга ёки неоинституционализмга тааллуқли.

Илмий манбаларга [30, 32, 34, 40, 41, 47] кўра, неоинституционализм чуқур тарихий илдизга эга. XIX аср охири – XX аср бошида юзага келган “эски” институционализмнинг асосчилари Т. Веблен, Ж.Р. Коммонс ва У. Митчеллар ҳисобланадилар. Ҳозирги замон иқтисодчилари уларнинг ишларидан бугунги кунда ҳам ўз аҳамиятини йўқотмаган ва иқтисодиёт фанининг анъанавий усуллари ёрдамида изоҳланиши кийин бўлган жараёнларни таҳлил қилиш имконини берувчи ғояларни топмоқда.

Бироқ ўтган асрнинг 60-70 йилларигача институционал йўналиш анча суст ривожланган. Кейинчалик эски ғоялар иккинчи босқич институционалистлари – Ж.К. Гэлбрейт, Р. Хайлбронер, Ф. Перру, Ж. Фурастье, Г. Мюрдаль ва бошқаларнинг ишларида ўз ифодасини топган.

“Эски” (замонавий) институционализмнинг учинчи босқичи асосан Ж. Ходжсон бошчилигидаги [55] “кембридж мактаби” олимларининг фаолияти билан боғлиқ.

Шу билан бирга турли иқтисодий мактабларга мансуб бир қатор иқтисодчилар [30, 31] институционал тизимларни таҳлил қилиш билан шуғулланиб, ўз тадқиқотларида институционал ёндашувдан бевосита ёки билавосита фойдаланганлар.

Институционал назариянинг кўп сонли масалаларини ёритувчи адабиётларда [31, 39, 40, 50, 56] институционализм турли йўналишларининг

методологик хусусиятлари тўғрисидаги фикр-мулоҳазаларга катта аҳамият берилган.

“Эски” институционализм билан неoinституционализмда кўплаб умумийликлар мавжуд, бу институтларни тадқиқ этиш, шунингдек, ижтимоий-иқтисодий ҳодисаларни ўрганишга нисбатан эволюцион ёндашувнинг айрим жиҳатларини таҳлил қилишдир. Умуман, ушбу иккита ёндашув кесишув нуқталарига эга эмас.

Россиялик олим Р.Нуреевнинг фикрича, “эски” институционализм билан неoinституционализм ўртасида, камида, учта асосий фарқ мавжуд³.

1) Агар “эски” институционалистлар замонавий иқтисодий назария муаммоларини жамиятдаги бошқа фанлар усуллари билан ўрганишга интилган ҳолда ҳуқуқ ва сиёсатдан иқтисодиёт томон борсалар, неoinституционалистлар бунга тўғридан-тўғри қарама-қарши йўлдан борадилар, яъни улар ўз таҳлилида неоклассик иқтисодий назария воситаларига таянади, замонавий микроиқтисодий усуллари кўллаган ҳолда сиёсий ва ҳуқуқий муаммоларни ўрганади.

2) “Эски” институционализм асосан индуктив усулга асосланиб, алоҳида ҳолатлардан умумлаштиришга интилди, натижада, қатор иқтисодчиларнинг фикрича, умумий институционал назария юзага келмади; неoinституционализм дедуктив йўлдан бориб, неоклассик иқтисодий назариянинг умумий тамойилларидан ижтимоий ҳаётнинг муайян ҳодисаларини изоҳлашга интилмоқда.

3) “Эски” институционализм радикал иқтисодий тафаккур оқими сифатида асосий эътиборни инсонлар манфаатларини ҳимояловчи жамоалар (асосан, касаба уюшмалари ва ҳукумат) хатти-ҳаракатига қаратди; неoinституционализм қайси жамоа аъзоси бўлиш унинг учун фойдали эканлигини ўз манфаатларига амал қилган ҳолда ҳал этувчи мустақил индивидга эътибор қаратади.

4) “Эски” институционализм методологик холизмдан фойдаланади, уни умумий тарзда қуйидагича таърифлаш мумкин: “институтлар бирламчи, индивидлар иккиламчи”. Ушбу ҳолат неoinституционал назарияга асос қилиб олинди.

Шу нуқтаи назардан “эски” ва “янги” институционал мактабларни ўзаро фарқлаш лозим. Инглиз иқтисодчиси Ж. Ходжсон [55] у ёки бу йўналишга мансуб олимларни қуйидагича тарзда таснифлашни таклиф қилади:

“Эски” институционал мактаб: Т. Веблен, Ж.Р. Коммонс, У. Митчеллар, Й. Шумпетер, Ж.К. Гэлбрейт, Ф. Найт, К. Полани, К. Айрес, Г. Мюрдаль.

“Янги” институционал мактаб: Р. Коуз, Д. Норт, О. Уильямсон, Р. Познер, М. Олсон, Ф. Хайек.

Ж. Ходжсоннинг фикрича [55], агар “эски” мактаб дарвинизмга асосланиб, рақобатлашувчи институтлар тўғрисидаги асослардан фойдаланган

³Нуреев Р. Институционализм: вчера, сегодня и завтра. В кн. «Институциональная экономика». Учебное пособие / А. Олейник. – М.: ИНФИМ, 2000, 5-7-б.

холда институтларнинг узок вақт мобайнида ривожланишини кўриб чиққан бўлса, “янги” мактаб ижтимоий дарвинизмдан йироқлашиб, ўз тадқиқотларини методологик индивидуализм нуқтаи назаридан олиб бормоқда. Шундай қилиб, Ж. Ходжсон “янги” мактабни кўп жиҳатдан танқид қилади.

Унинг таъкидлашича, “янги” мактабнинг ночорлиги шунда намоён бўладики, тадқиқотларга жамият ўзининг “табiiй ҳолатида” асос қилиб олинган бўлиб, унда баъзи инсоний муносабатлар мавжуд, лекин институтларсиз; институтлар урф-одатлар ва қоидалар билан бирга пайдо бўлиши, сўнгра эса инсонлар томонидан қонуният сифатида очилиши ҳисобга олинмайди. Масалан, К. Магнер пулнинг пайдо бўлиши муаммосини тадқиқ этишни жамиятнинг унда пул мавжуд бўлмаган институтлардан холи бўлган ҳолатини таҳлил қилишдан бошлаб, сўнгра эса уларнинг пайдо бўлишига индивидуал агентларнинг оқилона қарорлари натижаси сифатида қарайди.

О.Уильямсон ҳам асос сифатида институтлардан холи макон – институтларсиз бозорни кўриб чиқади, сўнгра эса трансакция харажатларини қисқартирувчи тузилмалар сифатида фирмаларнинг пайдо бўлишини тадқиқ этган. Ж. Ходжсоннинг фикрича [55], неoinституционал оламнинг бундай тахмини нотўғри, чунки жамият азалдан институционаллашган. Ушбу хулоса, унинг таъкидлашича, кўплаб иқтисодчиларнинг “эски” мактаб институционалистларининг ғояларига қайтишига сабаб бўлди.

Алоҳида таъкидлаш лозимки, “янги” институционал мактаб, неoinституционал назария ва янги институционал иқтисодиёт – битта нарса эмас. “Янги” мактаб, Р. Нуреевнинг фикрича, ўз асосларига кўра ўзаро фарқ қилувчи иккита сўнғги йўналиш: неoinституционализм учун неоклассик назария ва янги институционал иқтисодиёт учун “эски” институционализм йўналишларига асос бўлиб хизмат қилди.

Янги институционал иқтисодиёт вакиллари томонидан нафақат ушбу йўналиш доирасида, балки бошқа йўналишлар доирасида ҳам тан олиниб, кенг қўлланилган бир неча назария ишлаб чиқилди. Булар ўйинлар назарияси (Ж. Фон Нейман, О. Моргенштерн, Ж. Нэш) ва тўлиқсиз оқилоналик назарияси (Г. Саймон) ҳисобланади [30]. Янги институционал иқтисодиётнинг ҳозирги замон ишланмаларини француз мактаби иқтисодчилари – Л. Тевено, О. Фавро, А. Орлеан, Р. Буайе ва бошқалар ишларида учратиш мумкин [30, 31].

Бироқ институционалистларнинг баҳс-мунозаралари бир йўналишнинг бошқа йўналишдан устунлигини исботлашга қаратилган. Бир қатор иқтисодчилар, хусусан, Т. Эггертсоннинг таъкидлашича⁴, “фақат вақт мунозараларда ҳакам сифатида иштирок этиши мумкин. Айнан методологик зиддиятлар туфайли Ж.Р. Коммонс бошчилигидаги эски америка институционалистларининг уринишлари муваффақиятсизликка учради, чунки 1984 йилда Р. Коуз ёзганидек, “ҳеч қандай назарияга эга бўлмаган улар (америка институционалистлари) ҳали англаб етишни талаб этувчи қуруқ изоҳли материалдан бошқа ҳеч нарсани таклиф эта олишмади”.

⁴Эггертсон Т. Экономическое поведение и институты. –М.: ДЕЛО, 2001, с. 18-19.

1.2. Институционал иқтисодиётнинг методологик асослари ва вазифалари

Ҳозирги вақтда неоинституционал ёндашувдан нафақат иқтисодчилар ва социологлар, балки юристлар ва сиёсатшунослар ҳам фойдаланмоқдалар. Бу кўпроқ ҳам жаҳон хўжалик тизимини, ҳам алоҳида олинган миллий иқтисодиётни тадқиқ этишга тааллуқли, чунки фундаментал таҳлилни, хоҳ у иқтисодий назария, сиёсатшунослик, социология, ҳуқуқ бўлсин, бир фан доирасида олиб бориб бўлмайди.

Ҳозирги боскичда *иқтисодий империализм*⁵ иқтисодий фаннинг деярли барча оқимларига хос, бироқ неоинституционализмда у яққол намоён бўлади, бу бошқа методологик асослардан воз кечмаган ва неоклассиканинг “катъий негизи”ни ўзгартирмаган ҳолда жамият ҳақидаги бошқа фанлар – психология, социология, сиёсатшунослик фанларининг ишланмаларидан фойдаланиш имконини беради. Бу ҳол таҳлил соҳасини сезиларли даражада кенгайтириб, уни бойитади ва аниқликка яқинлаштиради.

Неоинституционализм иккита умумий асосдан келиб чиқади, биринчидан, ижтимоий институтлар аҳамиятга эга, иккинчидан, улар неоклассик назария воситалари ёрдамида тадқиқ этилади. Ушбу икки томонлама хусусият неоинституционализмни “эски” институционализм ва неоклассик назариядан ажратиш туради.

Неоинституционализм неоклассик назариядан инсоннинг кўпайтирувчи хатти-ҳаракати ва методологик индивидуализм тамойилларини мерос қилиб олган ҳолда ўтган асрнинг 50–60-йилларига келиб шаклланди. Неоинституционализмнинг айрим вариантларида ўйинлар назариясидан фойдаланилади. Айрим неоинституционалистлар ўз тадқиқотларида эволюцион назария қоидаларига таянадилар.

Бироқ уларнинг ўхшашлигига қарамай, неоинституционал ва неоклассик ёндашувларнинг методологик хусусиятларини белгилаб берувчи бир қатор фарқларни ажратиш мумкин.

Неоинституционал назария ижтимоий жараённинг реал фаолият юритувчи иштирокчилари сифатида гуруҳ ёки ташкилотларни эмас, балки алоҳида индивидларни ўрганайди. Шу тариқа ташкилотларда индивидлар ўртасида юзага келувчи муносабатлар турли ташкилий тузилмаларнинг мавжуд бўлишини изоҳлаш учун ҳал этувчи омил ҳисобланиб, неоинституционал назарияни ўрганиш объекти саналади, айти пайтда неоклассик назарияда фирма “қора кути” сифатида кўриб чиқилди. Фирманинг пайдо бўлиши масалалари ҳам неоклассиклар назаридан четда қолди, айти пайтда неоинституционал йўналиш вакилларининг кўплаб ишлари, шу жумладан, Р.Коуз ишлари [30]нинг мақсади “фирманинг мавжуд бўлишини изоҳлаш ва унинг фаолияти кўламларини белгилаб берувчи сабабларни қидириб топишдан иборат бўлди”.

Таъкидлаш лозимки, методологик индивидуализм бир қатор жараёнларни тадқиқ этиш учун анча жиддий чекловларни белгилайди. Масалан, давлатни

⁵Неоклассик ёндашувнинг асосида жамият тўғрисидаги фанларнинг бутун тарқок саналарини умумлаштириш (унификациялаш) ётади.

ягона, уйғунлашган тарзда фoлият юритувчи, бўлинмас организм сифатида аниқ тасаввур қилишга тўлиқ таянган тадқиқотни амалга ошириш муаммога айланди; давлатнинг мақсадли вазифасини кўпайтиришга, индивидлар вазифаларининг қисми (агрегати) ҳисобланмайдиган ўзига хос “ижтимоий неъмат вазифаси”га асосланган ёндашувлардан фойдаланиш ҳам қийиндек туюлади. Иккинчи томондан, бундай асос тадқиқот натижасида олинмайдиган хулосаларнинг амалиёт нуқтаи назаридан аҳамиятини янада оширади, чунки улар реал маълумотларга асосланади.

Индивидлар ва институтларнинг ўзаро боғлиқлигини таҳлил этишда бошланғич нуқтага нисбатан иккита тамойил мавжуд. Биринчи тамойилда институтлар индивидларнинг манфаатлари ҳамда хатти-ҳаракатлари орқали тушунтирилади ва *методологик индивидуализм* деб номланади. Яъни индивид институтларни таҳлил қилишда бошланғич нуқта ҳисобланади. Масалан, давлатни тавсифлашда унинг фуқароларининг манфаатлари ва ўзига хос хусусиятларидан келиб чиқилади. *Методологик индивидуализм тамойилининг давоми ички сабаб натижасида вужудга келган эволюция* концепциясидир. Ушбу концепцияга кўра, институтлар инсонларнинг ҳаракатлари натижасида пайдо бўлади деган тахмин илгари сурилади. Яъни индивидлар бирламчи, институтлар эса иккиламчи ўрин тутиши тўғрисидаги тахмин неоклассиклар қарашларида ўз аксини топган.

Аксинча, таҳлил учун бошланғич нуқта сифатида индивидлар эмас, балки институтлар белгиланиши иккинчи тамойилга асос бўлади. Шу тарика иккинчи тамойилда *холизм* методологиясидан фойдаланилади. Бошқача айтганда, индивидлар институтларнинг таърифидан келиб чиқиб тавсифланади. Институтлар эса, макродаражада муносабатлар тизимини такрор ишлаб чиқаришда бажарувчи вазифалар орқали изоҳланади. Энди фуқаролар ўз ҳукуматини эмас, балки ҳукумат маълум хилдаги фуқароларнинг шаклланишига кўмаклашади. Сўнгра, ички сабаб натижасида вужудга келган эволюция концепциясига *институционал детерминизм* ғояси қарши туради ва у муҳим барқарорлаштирувчи омил ҳисобланади. Институтлар – ўтмишда содир бўлган «жараёнлар натижаси» бўлиб, улар ўтмиш ҳолатларига мослашган ва шунинг учун ижтимоий мўртлик, рухий омил ҳисобланади ва барча кейинги ривожланиш «доираларини» белгилаб беради. Шундай қилиб, холизмда индивидларнинг манфаатлари ва хатти-ҳаракатлари уларнинг ўзаро ҳамкорлигини олдиндан белгилаб берувчи институтларнинг тавсифи орқали изоҳланади. Яъни бунда институтлар бирламчи, индивидлар эса, иккиламчи ўрин тутаяди. Шу нуқтаи назардан индивидлар ўртасидаги ўзаро ҳамкорликлар ва уни таъминловчи институтлар (тузилмалар) институционал иктисодиёт назариясининг предмети бўлиб ҳисобланади.

Институционализм ривожланишининг сабаблари ва қонуниятларини тушуниш учун унинг методологик асосини қисқача тавсифлаймиз. Кўплаб тадқиқотчиларнинг фикрига кўра, мазкур соҳада институционал иктисодиёт Германия тарихий мактаби билан кўплаб умумий жиҳатларга эга,

хусусан: иқтисодий ўсиш йўлларини асослаш учун ижтимоий муҳит омилларини ҳисобга олиш ва тарихий жиҳатдан ёндашиш.

Институционалистларнинг ўтмишдошлари (неоклассика танқидлари). Немис тарихий мактаби

1. Фридрих Лист (1789-1846) А. Смитнинг танқидчиси сифатида.

Асосий иши: «Сиёсий иқтисод миллий тизими» (1841). Илмий қарашларнинг қисқача тавсифи ва таҳлили.

- Мамлакат иқтисодиёти ривожланишнинг тарихий белгилари, маданият, менталитет, географик тавсифлар каби миллий ўзига хос хусусиятларни ҳисобга олган ҳолда ривожланиши керак.

- Классик сиёсий иқтисоднинг формализм ва абстракцияларига қарши эътироз.

- Инсон омилининг иқтисодиётнинг ривожланишидаги ролини англаб етиш.

1.1-жадвал

Ф. Лист қарашларининг классик мактаб билан қиёсий тавсифи

<i>Таққослаш мезони</i>	А. Смит	Ф. Лист
Яратилиш жойи	Англия	Германия
Қарашлар	Космополит	Миллатчи
Марказий тоифа	Моддий бойлик	Ишлаб чиқарувчи кучлар – техник ва ижтимоий (манавий, сиёсий ва б.)
Олий кадрият	Айирбошлашга асосланган кадрият	Бойликни яратиш қобилияти
Бойлик ривожланиш манбаи	Меҳнат тақсимоти	Ички бозорнинг ташқи бозордан устуворлиги, яқка бўлишга интилиш
Ишлаб чиқариш фаолияти	Жисмоний меҳнат	Жисмоний ва ақлий меҳнат
Иқтисодий ривожланиш	Моддий бойлик ҳажмини ошириш миқдорий жараёни	Иқтисодий ривожланишни сифат жиҳатдан талқин этиш, шу жумладан давлатчилик, ахлоқ, маданият, санъат, инсонлар ижодий қобилиятларининг ривожланиши
Сиёсат	Фритредерство (эркинлик)	Протекционизм

2. Густав Шмоллер (1838 – 1917).

Асосий иши: «Халқ хўжалигининг янги концепцияси» (1874). Илмий қарашларнинг қисқача тавсифи ва таҳлили.

Классик мактабнинг расмий нормаларини танқид қилган ҳолда ҳақиқий хўжалик хатти-ҳаракатини тавсифлади.

Ривожланишнинг ноиқтисодий омиллари ва, биринчи галда, ахлоқий нормалар, одоб-ахлоқ ва маданиятнинг хўжалик фаолиятидаги ролини таъкидлади.

Г. Шмоллер қарашларининг классик мактаб билан қиёсий тавсифи

Таққослаш мезони	К. Менгер	Г. Шмоллер
Тадқиқот предмети	Инсон	Халқ хўжалиги
Таҳлил методологияси	Индивидуализм	Холизм
Тадқиқотнинг асосий йўналишлари	Хўжалик ҳаётининг элементлари ўртасидаги қонуниятлар(неъматларни танлаш, даромадларни тақсимлаш ва ҳ.к.)	Одоб-ахлоқ нуқтаи назаридан амалий муаммолар
Тадқиқот усули	Дедуктив	Индуктив

3. Вернер Зомбарт (1863-1946).

Асосий ишлари: «Замонавий капитализм» (1902), «Яҳудийлар ва хўжалик ҳаёти» (1911), «Буржуа» (1913), «Немис социализми» (1934).

Илмий қарашларнинг қисқача тавсифи ва таҳлили.

- Институтларнинг иқтисодий тузумни шакллантиришдаги ролини таҳлил қилди.

- Капитализмнинг ривожланиши – руҳ ҳаётининг ўзига хос намоён бўлиши.

- Иқтисодий циклнинг “юксалиш” – “пасайиш” даврларини ажратган ҳолда «конъюнктура» тушунчасини киритди.

4. Макс Вебер (1864-1920).

Асосий ишлари: «капитализмнинг протестант этикаси ва руҳи» (1905), «Қонуний бошқарувнинг учта соф хили».

Анъанавий ва диний инсоннинг қиёсий тавсифи

	Анъанавий инсон	Протестант
Иш	Яшаш учун ишлайди	Ишлаш учун яшайди
Касб	Ташвиш	Ҳаёт кечириш шакли
Стратегия	Барқарор даромадни иложи борица сақлаб қолган ҳолда иш хажмини камайтириш	Ҳатто бу интенсив меҳнатни талаб қилса, ҳам даромадни кўпайтириш
Тижорат принципи	«Алдамасан – сотолмайсан продашь»	«Ҳалолтк – энг яхши қафолат»

Илмий қарашларнинг қисқача тавсифи ва таҳлили.

- давлатни бошқаришнинг учта «идеал» хилини ажратди;
- рационал-легал – қонун билан расмийлаштирилган рационал ҳуқуқда;
- анъанавий – тарихан юзага келган нормаларда;
- харизматик – етакчи шахсининг содиқлигида, унинг ноёб қобилиятларига ишонишда.

• Европа цивилизацияси иқтисодиёти ривожланишининг муваффақиятларини протестант менталлик билан боғлади.

У бир қатор ижтимоий жиҳатларни кўриб чиқиш орқали классик назарияни кенгайтирди ва ана шундай синтеза асосида ўз иқтисодий ривожланиш назариясини таклиф қилди, яъни у ўз назариясига ҳозирги вақтда институционал хусусиятлар сифатида тавсифланадиган хусусиятларни касб эттирди.

1.3. Неоинституционал назариянинг асосий йўналишлари

Институционализм ўз таҳлилининг предмети сифатида ижтимоий-иқтисодий ривожланишнинг ҳам иқтисодий, ҳам ноиқтисодий муаммоларини илгри суради. Тадқиқот объекти – бирламчи ва иккиламчи институтларга бўлинадиган расмий ва норасмий институтлар.

Институционализм - иқтисодий тафаккурнинг XX асрнинг 20-30-йилларида ижтимоий-иқтисодий омиллар (институтлар) йиғиндисини вақтга кўра тадқиқ этиш ва жамиятнинг иқтисодиёт устидан ижтимоий назоратини ўрганиш учун шаклланган йўналиши		
пайдо бўлиш сабаби		
Капитализмнинг монополистик босқичга ўтиши, буишлаб чиқариш ва капиталнинг сезиларли даражада марказлаштирилиши билан кузатилиб, жамиятда ижтимоий зиддиятларни келтириб чиқарди		
таҳлил методологияси		
математик аппарат ва иқтисодий таҳлилининг принциплари	неоклассиклар маржинал	Германия тарихий мактабининг методологик воситалари
Асосий қоидалар		
<ul style="list-style-type: none"> ✓ моддий омиллар билан бир қаторда тарихий ривожланишдаги маънавий, ахлоқий, ҳуқуқий ва бошқа омиллар иқтисодиётнинг ҳаракатлантирувчи кучи ҳисобланади; ✓ иқтисодий фанга “институтлар” тушунчасини олиб кирди. “Институтлар” – бу жамиятдагирасмий ва норасмий «ўйин қоидалари». Ушбу институтлар, хусусан, давлат, корпорациялар, касаба уюшмалари, ҳуқуқ, одоб-ахлоқ, оила институти кабилар инсоннинг хатти-ҳаракатига таъсир кўрсатади; ✓ неоклассик ёндашувнинг қўлланилиши мумкин бўлган чегараларни тавсифлади, хусусан: <ul style="list-style-type: none"> - ахборотнинг тўлиқлиги; - мукаммал рақобат (битимлар иштирокчиларининг минимал ўзаро боғлиқлиги); - homo economicus; неоклассика инсонларнинг муайян турдаги хатти-ҳаракатини назарда тутди: инсон – аниқ мақсадга интилган ва рационал, яъни фойдалиликни, фойдани кўпайтириш вазифасини ўз олдига қўйган; – бошқанинг хатти-ҳаракатига нисбатан тўғри кутишларни шакллантиради; ✓ иқтисодий фанни ижтимоий фанлар билан интеграциялашга интилиш; ✓ ижтимоий-иқтисодий ҳодисаларни ижтимоий психология нуқтаи назаридан талқин этиш. 		

1.4-расм. Институционализмнинг умумий белгилари

Институтнинг таърифи. Институтлар – бу инсонларнинг жамиятдаги ўзаро муносабатларини белгилаб берувчи расмий ва норасмий қоидалар тизими. Институтлар – жамиятдаги «ўйин қоидалари» (Д. Норт)

Институтлар – бу инсонлар ўз ҳаётида амал қиладиган одатий тафаккур тарзи.

Институтлар – бу ўтмишда юз берган жараёнлар натижаси. Расмий (ёзилган) қоидалар: Конституция, қонунлар, фармонлар, келишувлар ва х.к.

Норасмий (ёзилмаган) қоидалар: удумлар, анъаналар, шартли омиллар, одатлар ва х.к.

Норасмий нормалар жамиятда расмий нормалар каби муҳим роль ўйнайди, чунки улар қуйидаги ўзига хос хусусиятларга эга: эволюциянинг давомийлиги; кўплаб соҳалар фақат расмий нормалар билан тартибга солинади; расмий қоидалар учун асос.

Эски ва янги институтларни мувофиқлаштириш муаммоси:

- янги расмий институтлар ва эски расмий институтлар;
- янги расмий институтлар ва эски норасмий институтлар;
- янги норасмий институтлар ва эски норасмий институтлар.

Институционал иқтисодиётнинг фанлараро хусусияти.

Иқтисодиёт бошқа фанлар таъсири остида ривожланади. Институционал иқтисодиёт гуманитар фанлар орқали тавсифланадиган ижтимоий турмуш ҳодисалари ва иқтисодий жараёнларнинг ўзига хос синтези.



1.5-расм. Институционал иқтисодиётнинг фанлараро хусусияти.

Неоклассика ва институционализм: ёндашувларнинг умумийлиги ва фарқлари.

Институционал иқтисодиёт неоклассикага муқобил вариант сифатида пайдо бўлганлиги боис, улар ўртасидаги асосий принципиал фарқларни ажратамиз.

Неоклассика ва институционализмнинг қиёсий тавсифи

Мезон	Неоклассика	Институционализм
Юзага келиш даври	XVII → XIX → XX аср	XX асрнинг 20-30-йиллари
Ривожланиш жойи	Ғарбий Европа	АҚШ
Давр	Индустриал	Постиндустриал (ахборот)
Таҳлил методологияси	Методологик индивидуализм – институтларни индивидларнинг турли соҳалардаги ўзаро ҳамкорлигини таркибловчи доираларнинг мавжуд бўлишига эҳтиёжи орқали изоҳлаш. Индивидлар бирламчи, институтлар иккиламчи	Холизм – индивидларнинг хатти-ҳаракати ва манфаатларини уларнинг ўзаро ҳамкорлигини белгилаб берувчи институтларни тавсифлаш орқали изоҳлаш. Институтлар бирламчи, индивидлар иккиламчи
Фикрлаш хусусияти	Дедукция (умумийдан хусусийга)	Индукция (хусусийданумумийга)
Инсоннинг рационалиги	Тўлиқ	Чекланган
Ахборот ва билимлар	Тўлиқ, чексиз билимлар	Қисман, махсус билимлар
Мақсад	Фойдалиликни, фойдани кўпайтириш	Маданий билим даражаси, гармонизация
Истаклар	Мустақил тарзда белгиланади	Маданият, жамоа билан белгиланади
Ўзаро ҳамкорлик	Товар	Шахслараро
Ижтимоий омиллар таъсирига боғлиқлик	Тўлиқ мустақиллик	Қатъий мустақил эмас
Иштирокчиларнинг хатти-ҳаракатлари	Макр-ҳийла (алдов) ва мажбурлаш мавжуд эмаспринуждения	Оппортунистик хатти-ҳаракат*

* Оппортунистик хатти-ҳаракат – макр-ҳийла, тўғри йўлдан уриш саъй-ҳаракатлари, алдов, ахборотни яшириш ва бошқаҳаракатлар орқали шахсий фойдага интилиш.

Ўрганиш соҳалари ва объектларининг хилма-хиллиги шунга олиб келадикки, неоинституционал назария мукамал назарий тизим сифатида эмас, балки бир неча муҳим ғоялар билан бирлашган ёндашувлар тўплами сифатида намоён бўлади.

Неоинституционализмнинг асосий йўналишлари ичида ўз моҳиятига кўра, кўп жиҳатдан ўзаро яқин бўлган қуйидаги тадқиқотларни ажратиш мумкин [30, 37, 40, 42, 47, 52, 56]:

- мулк ҳуқуқи назарияси – Р. Коуз, А. Алчян ва Г. Демсец, Р. Познер, С. Пейович ва Е. Фуруботн – шартномалар назариясига асос бўлди;

- трансакция харажатлари назарияси – Р. Коуз, О. Уильямсон, Д. Норт – иқтисодий ташкилот назарияси (фирма назарияси)га асос бўлиб хизмат қилди – М. Аоки, А. Алчян ва Г. Демсец, С. Чунг, М. Женсен ва У. Миклинг, О. Уильямсон, Ю. Фама;

- ижтимоий танлов назарияси – Ж. Бьюкенен, Т. Таллок, М. Олсон – бюрократия назарияси – К. Эрроу, В. Нисканен, С. Паркинсон; жиноят ва жазолар иқтисодий назарияси – Г. Беккер, М. Фридмен, Ж. Стиглер, М. Олсон ва б.; коррупция иқтисодий назарияси – Э.Крюгер, Ж.Стиглер ва б.; хуфиёна ва норасмий иқтисодиёт – Э. де Сото, Э. Файг, К. Харт, Т. Шанин, Ф. Шнайдер;

- Д. Нортнинг институционал эволюция концепцияси янги иқтисодий тарихда ўз ифодасини топди – Б. Густаффсон, Д. Норт, Р. Томас ва б.

Россия иқтисодиёт фанида неоинституционал назария Р.И. Капелюшников, О.С. Сухарева, А.Н. Олейник, В.М. Полтерович, В.Л. Тамбовцева, А.Е. Шаститко ва бошқаларнинг ишларида ривожлантирилган [31, 34, 40, 41, 43, 48, 51, 56].

Хуфиёна ва норасмий иқтисодиётнинг институционал жиҳатлари А. Аузан, Л. Косалс, А. Олейник, В. Радаев, Л. Тимофеев, Ю. Латов ва бошқаларнинг ишларида ўз аксини топган [41, 47, 52].

Неоинституционал назариянинг санаб ўтилган йўналишлари ўртасида кўплаб фарқлар ҳам, умумий жиҳатлар ҳам мавжуд. Хусусан, Т. Эггертссон қуйидагиларни фарқлайди [59]:

Биринчидан, барча ушбу муаллифлар алмашувни тартибга солувчи қоидалар ва шартномаларга нисбатан белгиланадиган чекловларни яққол кўринишда моделлаштиришга интиладилар, бунда андоза сифатида кўпроқ неоклассик моделда мулк ҳуқуқларининг энг намунали йўлидан фойдаланилади.

Иккинчидан, тўлиқ ахборот ва алмашувнинг ноль даражали харажатлар тўғрисидаги неоклассик тахминлар ойдинлаштирилди, шунинг учун ижобий трансакция харажатларининг натижалари ўрганилмоқда.

Учинчидан, баҳоланадиган неъматларда фақат иккита ўлчов – нарх ва сифат ўлчовлари мавжуд, деган оддий тахмин анча юмшатилади, шу сабабдан иқтисодий натижалар ва иқтисодий ташкилот учун товарлар ва хизматлар сифат ўзгаришларининг натижалари тадқиқ этилмоқда.

Яна бир бор таъкидлаш лозимки, неоинституционал назария ҳозирча тўлиқ шаклланмаган: таърифлар ва атамашунослик борасида тўлиқ уйғунликка эришилмаган, математик моделлардан микроиқтисодий назариядагига нисбатан жуда кам даражада фойдаланилмоқда, эмпирик тестлашга катта эътибор қаратилади (бу айниқса ўтиш иқтисодиётидаги жараёнларни таҳлил қилишда, масалан, хуфиёна секторни ўрганишда, турли маъмурий тўсиқларнинг самарадорлигини тадқиқ этишда яққол кўзга ташланади).

1.4. Институционал иқтисодиётнинг ривожланиш хусусиятлари

Институционал иқтисодиёт ривожланишидаги кейинги давр неонституционал ҳамда янги институционал босқичлардан иборат. Босқичларнинг номланишидаги ўхшашлилиқка қарамай, институтлар таҳлилида принципиал жиҳатдан турли концепциялар мавжуд. Биринчи номланиш неоклассиканинг катъий негизини ўзгаришсиз қолдиради. Институтлар таҳлиliga янги унсурни киритиш неоклассика назариясининг «ҳимоя қобиғи» тўғрисидаги фикрларга тузатишлар киритиш ҳисобидан юз беради. Айнан шунинг учун неонституционал иқтисодиёт «иқтисодий империализм»^{*}га мисол сифатида келтирилади: анъанавий микроиқтисодий қуролдан воз кечмаган ҳолда «империалистлар» илгари неоклассик назарияга бегона бўлган омиллар – мафкура, хатти-ҳаракат нормалари, қонунлар, оила ва ҳоказоларни тушунтиришга интилишади. Иккинчи номланиш, аксинча, институтларнинг неоклассиканинг илгариги қоидалари билан боғлиқ бўлмаган янги назариясини яратишга уринишни акс эттиради.

Роналд Коуз «Фирма табиати» (1937), «Ижтимоий харажатлар муаммоси» (1960) каби мақолаларида биринчи бор неонституционализмнинг тадқиқот дастурини шакллантирган эди. Ушбу дастурда неоклассик назариянинг «ҳимоя қобиғи»га қуйидаги ўзгартиришлар киритилган.

Биринчидан, хусусий мулк билан бир қаторда мулкчиликнинг жамоавий, давлат, акциядорлик шакллари таҳлил қилинади ва уларнинг бозорда битимларни таъминлашдаги нисбий самарадорлиги таққосланади. Яънимулкчилик шакллари ва шартнома шаклларининг кенг доираси кўриб чиқилиб, улар асосида алмашув амалга оширилади *Мулкчилик ҳуқуқлари назарияси* (Р.Коуз, Р.Познер, С.Пейович) ва *оптималь шартнома назарияси* (Ж.Стиглиц, Й.Макнил)нинг тадқиқот дастури ана шундай. Бу ерда мулкчилик ҳуқуқларининг ўрнатилиши ва самарали ҳимояланиши учун масъул бўлган давлат назарияси, *ижтимоий танлов назарияси* (Ж.Бьюкенен, Г.Таллок), шунингдек, ижтимоий танлов назариясидан ҳосил бўлган *конституциявий иқтисодиёт* (В.Ванберг) ажралиб туради. Айниқса, конституциявий иқтисодиётнинг вазифаси неоклассика, «эски» институционализмнинг таркибий қисми ҳисобланган «тартиб назарияси» ҳамда «ижтимоий танлов» унсурларини уйғунлаштиришдан иборат.

Иккинчидан, неоклассик моделга *ахборот харажатлари*, яъни битим тўғрисидаги ва бозордаги вазият тўғрисидаги ахборотни қидириш ва олиш билан боғлиқ харажатлар тушунчаси киритилади. *Ахборот назарияси* (Ж.Стиглер) неонституционализм ривожланишига катта таъсир кўрсатди.

Учинчидан, ишлаб чиқариш харажатлари билан бир қаторда *транзакция харажатлари* мавжудлиги неонституционалистлар томонидан таъкидланди. *Транзакция харажатлари назарияси* (Р. Коуз, О. Уильямсон) учун марказий бўлган ушбу атама замирида битимларни амалга оширишда юзага келадиган

^{*} Иқтисодий империализм – неоклассик ёндашув асосида жамият тўғрисидаги фанларнинг тарқок оиласини умумлаштириш.

барча харажатлар тушунилади. Трансакция харажатлари назарияси ва мулкчилик ҳуқуқлари назариясини қўллаш натижасида *Янги иқтисодий тарих* (Д. Норт), деб номланган тарихий таҳлил пайдо бўлди.

Институционал иқтисодиёт ривожланишидаги иккинчи босқич *ўйинлар назарияси* (Ж. фон Нейман, О. Моргенштерн, Ж. Нэш)нинг неоклассикадаги умумий мувозанат моделига нисбатан билдирган танқидий хулосаси билан бошланди.

Айнан *ўйинлар назарияси* янги институционал иқтисодиёт моделларининг тилини шакллантирди. *ўйинлар назарияси* қуйидаги тахминларга асосланади:

- а) бир неча мувозанат нуқталари мавжуд бўлиши мумкин;
- б) мувозанат нуқталари Парето бўйича оптимум нуқталарига мос келиши шарт эмас;
- в) мувозанат умуман мавжуд бўлмаслиги мумкин.

Анъанавий институционализм муаллифларининг унинг ривожланиш тарихига қўшган ҳиссалари ва улар назариялари муҳим аҳамиятга эга.

1.5-жадвал

«Эски институционализм» асосчилари

Вакил	Асосий иши
Торстейн Бунде Веблен (1857-1929)	«Бекорчи синф назарияси», 1899.
Уэсли Клер Митчелл (1874-1948)	«Ишбилармонлик цикллари», 1927.
Джон Р. Коммонс (1862-1945)	«Институционал иқтисодиёт фани», 1934.
Джон Морис Кларк (1884-1963)	«Иқтисодий институтлар», 1957.

Биринчи босқич – XX асрнинг 20-30-йиллари. Мазкур босқич вакиллари иқтисодий фанга «институтлар» тушунчасини киритди. Уларнинг фикрича, инсоннинг хатти-ҳаракатига давлат, корпорациялар, касаба уюшмалари, ҳуқуқ, одоб-ахлоқ, оила институти каби институционал тузилмалар таъсир кўрсатади.

Т. Вебленнинг фикрига кўра, жамият ривожланишининг асосини жамоа психологияси ташкил қилади. Хўжалик юритувчи субъектнинг хатти-ҳаракати мақбуллаштирувчи ҳисоб-китоблар билан эмас, балки фаолият максadini белгилаб берувчи инстинктлар ва ушбу мақсадларга эришиш воситаларини белгилаб берувчи институтлар билан белгиланади. Одатлар индивидларнинг бозордаги, сиёсий ҳаётдаги, оиладаги хатти-ҳаракати доираларини белгилаб берувчи институтлардан бири ҳисобланади. Т. Веблен «Веблен самараси» номини олган нуфузли истеъмол тушунчасини киритди. Ушбу намоёншкорона истеъмол муваффақиятни



Торстейн Веблен
(1857-1929)

тасдиқлайди ва ўрта қатламларни бойларнинг хатти-ҳаракатига талқин қилишга мажбур этади.

У. Митчеллнинг фикрига кўра, бозор иқтисодиёти беқарор. Бунда иш цикллари ушбу беқарорликнинг намоён бўлиши бўлиб, уларнинг мавжудлиги давлатнинг иқтисодиётга аралashi зарурлигини келтириб чиқаради. Саноат ишлаб чиқариши динамикаси билан нархлар динамикаси ўртасидаги фаркни тадқиқ этди. У. Митчелл инсонга «рационал оптимизатор» сифатида қарашни инкор этди. Оила бюджетларида пуллар сарфининг нораціоналлигини таҳлил қилди. 1923 йилда у ишсизликдан давлат суғуртаси тизимини таклиф этди.



Уэсли Митчелл
(1874-1948)

Ж. Коммонс корпорациялар ва касаба уюшмаларининг ролини ва уларнинг инсонлар хатти-ҳаракатига таъсирини ўрганишга катта эътибор қаратди. «Корхона ёки касбнинг ижобий нуфузи – бу рақобатнинг қонунга маълум бўлган энг мукаммал шакли». Коммонс қийматга “жамоавий институтлар”нинг ҳуқуқий келишуви натижаси дея таъриф берди. Уюшган меҳнат билан йирик капитал ўртасидаги мурося воситаларини излаш билан шуғулланди. Жон Коммонс 1935 йилда қабул қилинган “ижтимоий ҳимояланганлик тўғрисидаги далолатнома”да баён этилган пенсия таъминоти асосларини ишлаб чиқди.



Джон Коммонс
(1862-1945)

Ж.М. Кларк давлат томонидан инқирозга қарши тадбирларнинг амалга оширилишини, хусусан “корхоналар ва аҳоли бандлигини ошириш мақсадида самарали барқарор талаб”ни шакллантиришга йўналтирилган давлат ҳаражатларининг оширилишини ёқлаб чиқди. Кларк капитализм трансформациясининг муҳим хусусияти сифатида «давлатнинг иқтисодий функцияларидаги инқилоб»ни илгари сурди, бунинг натижасида у умумий фаровонлик манфаатлари



Джон М. Кларк
(1884-1963)



Джон К. Гэлбрейт
(1908-2006)

йўлида хўжалик ташкилотчиси ролини бажара бошлади. Кларкнинг фикрига кўра, бунга техник ва иқтисодий тараққиёт натижаларининг жамиятдаги барча синфлар ўртасида тенг тақсимланишида намоён бўладиган «фойдалар диффузияси» ёрдам берди.

Иккинчи босқич – ХХ асрнинг 50-70-йиллари. Мазкур босқич вакили – Джон Кеннет Гэлбрейт (1908-2006). Асосий иши: «Янги индустриал жамият», 1967.

Институционализмнинг энг кўзга кўринган вакили америкалик иқтисодчи Ж.К.Г элбрейтнинг фикрига кўра, ўзини ўзи тартибга солувчи бозорнинг ўрнини давлатнинг кўмагидан фойдаланувчи ва капитал билан эмас, балки технотузилма (олимлар, конструкторлар, бошқарувчилар, молиячиларни ўз ичига олувчи ижтимоий қатлам) томонидан бошқариладиган монополлашган тармоқлар билан намоён этилган янги иқтисодий ташкилот эгаллади. Гэлбрейт янги иқтисодий тизим, ўз моҳиятига кўра, режали иқтисодиётни ўзида намоён этганлигини исботлашга изчил уринди. Айнан шунинг учун Гэлбрейтнинг ғоялари Собик Иттифокда жуда оммалашган эди. Гэлбрейтнинг асосий ғояси – замонавий бозорда ҳеч ким тўлиқ ахборотга эга эмас, ҳар бир кишининг билимлари махсус ва қисман хусусиятга эга.

Қисқача хулоса

XIX аср охири ва XX асрнинг бошларида бозор иқтисодиёти муносабатларининг жадал ривожланиши баробарида иқтисодий тадқиқотлар кўлами янада кенгайди ва чуқурлашди. Бу билан ҳозирги замон иқтисодий таълимотларининг йирик йўналишлари шаклланди. Улар уч йўналишдан иборат: неоклассика, институционализм ва кейнсчилик. Классик назариянинг маржинал ёндашув билан кенгайиши неоклассик назария сифатида намоён бўлди.

Институционализмнинг тадқиқот марказида институтлар – инсонлар томонидан барпо этиладиган ва ўзаро ҳамкорликни таркибловчи сиёсий, иқтисодий ва ижтимоий меъёр ва қоидалар туради. Институционал назария қоидалари неоклассик ёндашувга нисбатан янги назария бўлиб, у бозор муносабатлари таҳлилининг янги соҳасидир. Индивидлар ва институтларнинг ўзаро боғлиқлигини таҳлил қилишда методологик индивидуализм ва холизм методологиясидан фойдаланилади. Улар институтлар ёки индивидларнинг бирламчилиги нуктаи назаридан ўзаро фарқ қилади.

Институционал иқтисодиёт ривожланишида ўзаро ўхшаш номдаги неоинституционал ҳамда янги институционал босқичлардан иборат. Биринчи босқичда мулкчилик ҳуқуқлари оптимал шартнома, конституциявий иқтисодиёт, ижтимоий танлов, трансакция харажатлари, ахборот назариялари, иккинчи босқичга *ўйинлар назарияси*, Г. Саймоннинг тўлиқсиз рационаллик назарияси киритилган. Д. Норт тадқиқотларида индивидларнинг институционал доираларни ўзгартиришга қодирлиги таъкидланади.

Янги институционал иқтисодиётнинг энг ёйик кўринишдаги дастури *келишувлар иқтисодиёти*дир. Уни таҳлил қилиш марказида келишувлар туради. Келишувлар индивидлар ўртасидаги ўзаро ҳамкорликнинг умумий доиралари сифатида қабул қилинади.

Таянч сўз ва иборалар

Неоклассика, институционализм, кейнсчилик, методологик индивидуализм, ички сабаб натижасида вужудга келган эволюция концепцияси, холизм методологияси, институционал детерминизм, «Эски»

институционализм, техник таркиб, «ҳимоя қобиғи», мулкчилик ҳуқуқлари назарияси, оптимал шартнома назарияси ижтимоий танлов назарияси, конституциявий иқтисодиёт, ахборот харажатлари, ахборот назарияси, трансакция харажатлари назарияси, янги иқтисодий тарих, ўйинлар назарияси, тўлиқсиз рационаллик назарияси, келишувлар иқтисодиёти.

Такрорлаш учун саволлар

1. Институционал иқтисодий назариянинг ривожланиши учун нима асос бўлиб хизмат қилди?
2. Институционализмнинг ривожланишидан олдин қанақа назариялар мавжуд бўлган?
3. Институционал иқтисодиёт методологиясининг ўзига хос хусусиятлари нималардан иборат?
4. «Эски» институционализм вакиллариининг қарашларини шарҳланг.
5. Институционализмнинг асосий назарияларига тариф беринг.
6. Мулкий ва шартномавий муносабатларга оид назарияларни шарҳланг.
7. “Эски” ва “янги” институционал мактабларнинг принципиал фарқини айтинг.
8. Германиядаги тарихий мактаб ва Америка институционализмнинг умумий хусусиятлари?
9. Институтга умумий таъриф беринг.
10. Қуйидаги институтларнинг пайдо бўлиши ва амал қилишини кўриб чиқинг: қўл бериш, хусусий мулк, никоҳ, таълим, бозор, давлат.
11. Институционал иқтисодиётда фанлараро ёндашувнинг моҳиятини изоҳланг.

II боб. ИНСТИТУТЛАР ВА УЛАРНИНГ ЖАМИЯТ РИВОЖЛАНИШИДАГИ РОЛИ

2.1. “Институт” ва “норма” тушунчаларининг моҳияти

Институтлар жамият ҳаётида муҳим ўрин тутди. Агар бир дақиқага барча институтлар йўқ бўлиб кетишини тасаввур қиладиган бўлсак, у ҳолда тартибсизлик бошланиб кетган бўларди ва бу ҳол, ўз навбатида, абадий давом этмас эди. Чунки инсонларнинг ўз ҳаётини тартибга келтиришга уринишлари янги институтларнинг пайдо бўлишига олиб келган бўларди.

Институтлар табиатини янада чуқурроқ таҳлил қилиш глобал хусусиятларга эга қатор саволларга, хусусан, нима учун бозорлар “ишлайди” ёки “ишламайди”? Иқтисодий сиёсатнинг у ёки бу тадбирлари нима учун самарали ёки самарасиз бўлди? Иқтисодиётдаги қайси ўзгаришлар ички сабабларга кўра ёхуд ҳукуматнинг у ёки бу қарори туфайли юзага келди, деган саволларга жавоб топиш имконини беради.

Институтлар ўзи нима? Турли даврлар тадқиқотчилари институтлар моҳияти ва уларнинг фаолият юритиш механизмини ёритувчи бир неча таърифларни асослаганлар. Т. Веблен [32] институтларни қуйидагича таърифлаган: “*Институтлар* – бу инсонлар уларга амал қилган ҳолда турмуш кечирадиган одатий тафаккур тарзи” ёки “*Институтлар* ўтмишда содир бўлган жараёнлар натижаси бўлиб, улар ўтмиш шароитларига мослашган ва, ўз навбатида, ҳозирги вақт талабларига тўлиқ мослашмаган”.

Е. Эрдвард томонидан [60] “*Институтлар* кўплаб индивидумлар улардан ҳамма жойда ва ҳар куни фойдаланадиган ва асосан ўз ноёблиги билан тавсифланадиган ижтимоий неъматлар. Институтлар алмашув жараёнини соддалаштиради. Улар – қарорлар қабул қилиш жараёнининг яқка тартибдаги қарорларни ижобий қарорларга айлантирувчи ажралмас қисми”, – дея таърифланган.

Ж. Ходжсоннинг таърифлашича [55], “*Институтлар* – анъана, урф-одат ёки қонунчилик чеклови орқали узок муддатли ва барқарор ҳулқ-атвор намуналарининг яратилишига олиб келувчи ижтимоий ташкилот”.

Институтларни кўз билан кўриб, уларни жисмонан ҳис этиб ёки ўлчаб бўлмайди. Бу инсон онги билан яратилган ўзига хос конструкциялар, кўзга кўринмайдиган механизмлардир. Институтлар инсонларнинг муайян жамоасига хос бўлган тафаккур тарзини акс эттиради.

Институтларнинг яна бир таърифи Б.З. Милнер томонидан Д. Норт [46] ёзган сўзбошида келтирилган: “*институтлар* – инсонлар томонидан ишлаб чиқилган чекловлар ҳамда уларнинг ўзаро ҳамкорлигини таркиблаштирувчи мажбурлаш омиллари. Буларнинг барчаси биргаликда жамият ва иқтисодиётнинг ундовчи таркибини ҳосил қилади”.

Юқорида келтирилган таърифлар институтларнинг асосий хусусиятларини қамраб олган ҳолда, уларнинг асосий вазифаларини ҳамда ривожланиш қонунларини акс эттиради ҳамда жамиятни ривожлантириш учун институтларнинг муҳимлигини таъкидлайди. Юқорида кўрсатилган барча

ҳолатларни умумлаштирган ҳолда, институтционализмнинг ҳозирги замон талқинларига асосан институтларни қуйидагича таърифлаш мумкин:

Институт – жамият аъзолари ўртасидаги ўзаро муносабатларни белгилаб берувчи расмий қоидалар ва норасмий нормалар тизими. Институтлар асосини унинг таркибий қисмлари ҳисобланган нормалар ташкил этади.

Норма – институционал муҳитда индивидларнинг ўз танловини амалга оширишда фойдаланиладиган асосий унсур ҳисобланади. Ушбу унсур: тартибни сақлаш вазифасига эга; ўзаро ҳамкорликлар тизимида мажбурий хатти-ҳаракат бажарилишини талаб этади; шахслар хатти-ҳаракатидаги ижтимоий, иқтисодий, юридик санкцияга таянувчи мунтазамлик ҳамда муқаррарликни акс эттиради; шахснинг турли вазиятларда ўзини қандай тутиши лозимлигини белгилайди. Норма амал қилиши учун талаб этиладиган таркиб беш унсурдан иборат:

- ◆ индивидларнинг гуруҳланиш белгилари;
- ◆ муқаррарлик омили (қерак ёки қерак эмас);
- ◆ мақсад;
- ◆ норма ҳаракатда бўлган шарт-шароитлар;
- ◆ санкциялар.

Ажратилган ушбу 5 та унсур нормалар турлари, яъни ҳамкорлик стратегиясини, хусусан, норманинг ўзини (тор маънода) ва қоидаларни чеклаш имконини беради. Норма турлари қуйидагилардан иборат:

Ҳамкорлик стратегияси = белги + мақсад + шарт-шароит;

Норма = белги + муқаррарлик омили + мақсад + шарт-шароит;

Қоида = белги + муқаррарлик омили + мақсад + шарт-шароит + санкция.

Шаҳарда ёки супермаркетда бир-бирларини йўқотган киришларни қидириш ҳамкорлик стратегиясига мисол бўлади. Бунда: индивидларнинг гуруҳланиш белгиси – бир-бирини йўқотганлик факти; мақсад - бир-бирини топиш; шарт-шароит – учрашиш эҳтимоли яқин бўлган кўзга ташланувчи нарса ёки буюмнинг мавжудлиги бўлади.

Торроқ маънода норма келишув тушунчасига мос келади. Чунки келишув кўрсатмасини бажариш ўта ихтиёрий хусусиятга эга. Қоидага ўтишда кўрсатмаларни бажаришнинг ихтиёрий хусусияти йўқолади, яъни бунда санкция ишга тушади.

Норманинг инсон хатти-ҳаракатига таъсири ҳақидаги мунозара социология ва иқтисодий назария ўртасидаги чуқур тарихий илдизга эга қарама-қаршилик билан боғлиқ. Социологлар нормада инсонлар хатти-ҳаракатининг уларга ташқаридан берилган ва *экзоген* хусусиятга эга мутлак натижасини кўрадилар. Номо *sociologicus* хатти-ҳаракати умуман жамиятнинг норматив таркиби билан аниқланади. Нормаларнинг ўзлари эса, социологларнинг фикрига кўра, жамият хусусиятларидан ҳосил бўлган ва уни такрор ишлаб чиқариш вазифасини кўзлайди.

Иқтисодчилар эса классик сиёсий иқтисод давридан буён нормаларнинг бундай талқин этилишига қўшилмайдилар. Чунки норма танлаш эркинлигини

истисно этади. Homo economicus ўз танловида, шу жумладан, норма томонидан кўйиладиган чекловлардан холи. Иқтисодчилар шахс танловининг институционал чекловчиси сифатида нормаларнинг мавжуд бўлишини умуман инкор этади. Ёки нормаларга оқилона изоҳ беришга, аниқроғи, уларда ташқаридан берилган хатти-ҳаракат натижасини эмас, балки *англаб етилган танлов натижасини* кўришга интилади.

Умуман, ижтимоий танлов назариясида нормалар: оқилона танлаш натижаси сифатида қаралади. Келишувлар иқтисодётида эса нормалар оқилона хатти-ҳаракат омили сифатида таҳлил қилинади.

Ижтимоий танлов назарияси (Д. Бьюкенен) биринчи галда сиёсий танлов натижасини акс эттирувчи ва *ҳуқуқда* қайд этиладиган юридик нормани ўрганadi. Юридик нормаларни изоҳлаш учун оқилона танловнинг неоклассик моделидан фойдаланилади. Хусусан, шу нарса назарда тутиладики, Бьюкенен учун сиёсат – инсонлар бозорда фақат ўз афзалликларига амал қилган ҳолда товарни харид қилгани сингари, у асосида улар турли муқобил вариантларни ўз кадр-қимматлари билан қиёслаган ҳолда, танлайдиган мураккаб институционал жараён ҳисобланади. Бошқача айтганда, норма ва қоидалар сиёсат бозорида шахслар ўртасидаги ўзаро ҳамкорлик натижасида пайдо бўлади. Бундан нормаларни баҳолашнинг навбатдаги мезони – уларнинг самарадорлиги келиб чиқади. Нормалар фақат улар ўзига хос кадр-қимматга асосланганда самарали бўлиб, яқка манфаатларни ўзаро фойдали тарзда амалга оширишга кўмаклашади [47].

Ижтимоий танлов назариясига хос бўлган оқилона танлов модели ёрдамида нормаларни талқин қилишдан фарқли ўларок, келишувлар иқтисоди нормаларга амал қилишда (бунда нормалар ташқаридан берилган) экзоген ҳисобланишига қарамай, оқилона хатти-ҳаракатнинг омилини кўришни таклиф этади. Бундай бир қарашда ўзига хос хусусиятга эга оқилона танлов натижаси ҳисобланмаган нормаларни бажариш, оқилона хатти-ҳаракатнинг шартига айланади. Аммо бозордаги битимлар иштирокчиларининг оқилоналик талаби ушбу ўзига хосликни изоҳлаш имконини беради.

Келишувлар иқтисоди нормани бозорда иштирокчилар томонидан истаклар ва афзалликларнинг ўзаро талқин этилиши учун замин сифатида кўриб чиқишни таклиф этади (2.1-жадвал). Шу нуқтаи назардан нормага амал қилиш шахс учун ўз мақсадлари (signaling) ҳақидаги хабарларни контрагентгача етказиш усулига айланади. Шахслар ўз хатти-ҳаракатига нисбатан бир-бирини истисно этувчи талабларни мувофиқлаштириш ва ўз томонларининг ҳаракатларига нисбатан ишончли фикрларни билдиришга кодир бўлмай қолади. Кўриб чиқиладиган ёндашув доирасида келишувлар нисбатининг қуйидаги вариантлари таҳлил қилинади.

1. *Экспансия* – унда ўзаро ҳамкорликни ташкил қилиш илгари бошқа келишувлар устуворлик қилган соҳалардаги келишувлардан бирининг нормалари асосида амалга ошадиган келишувлар нисбати. Масалан, сиёсий соҳа сиёсий бозорга айланиши мумкин, бунда фуқаролик келишуви нормалари бозор келишуви нормалари томонидан сиқиб чиқарилади.

Бозор келишувининг экспансияси ўта хавфли, у бойликнинг ўта номутаносиб тақсимланишига ва ундан сиёсий ҳокимият омили сифатида фойдаланишга олиб келган ҳолда жамият ривожланишини барқарорликдан маҳрум этади.

2. *Уриниш* – унда бир ўзаро ҳамкорликнинг ўзи бир-бирини истисно этувчи нормалар асосида амалга оширилиши мумкин бўлган келишувлар нисбати. Шу нуқтаи назардан илк бор К. Эрроу томонидан тадқиқ этилган қон топшириш бунга айнан мос мисол бўлади. Гап шундаки, қон, одатда пулга (бозор келишуви) ёки бирдамлик нуқтаи назардан бепул (фуқаролик келишуви) топширилади. Ушбу номутаносиблик шахсларнинг қон топшириш юзасидан ўзаро ҳамкорлигида ноаниқликнинг юқори даражасини белгилаб беради.

3. *Муроса* – унда турли келишувлар талаблари ўртасидаги зиддиятга барҳам берувчи эгилувчан нормалар намоён бўладиган келишувлар нисбати. Масалан, ҳар қандай реклама кампанияси бозор келишуви ва ижтимоий фикр талаблари ўртасидаги муросани топишни назарда тутди. Ушбу икки келишув ўртасидаги муросани бошқа мисол – кўр-кўрона истеъмол, бунда шахс ўз истеъмол танловида товар ёки хизматни истеъмол қилишдан фойдалиликни оширишни эмас, балки у истеъмол қилиш туфайли қўлга киритадиган ҳурматга эришишни кўзлайди.

2.2. Расмий ва норасмий нормалар ва уларнинг шаклланиши

Институционализм асосчиларидан бири Д. Норт [46] институтлар таркибида уларни уч асосий қисмга ажратади:

- расмий қоидалар (конституциялар, қонунлар, суд қарорлари, маъмурий ҳужжатлар ва б.);

- норасмий нормалар (анъаналар, урф-одатлар, ижтимоий шартлилик);

- қоидаларга амал қилинишини таъминловчи (судлар, полиция ва ҳ.к.) мажбурлаш механизмлари (масалан, жазолаш тизими).

“Институт”нинг юқорида келтирилган таърифи (2.1)дан келиб чиқиб, институтлар инсон томонидан онгли равишда яратилган турли ҳужжатлар (конституциялар, қонунлар ва ҳ.к.) кўринишидаги расмий, “ёзилган” қоидаларда фойдаланиши мумкин. Шу билан бирга улар умумий қабул қилинган шартлилик, хатти-ҳаракат кодекслари, яъни норасмий, “ёзилмаган” нормаларда намоён бўладиган, жамиятнинг барча соҳаларига кириб бориб, анъаналар, урф-одатлар кўринишида ёки бошқа шаклда амал қилинадиган инсон онгининг маҳсулини ўзида намоён этиши мумкин.

Агар расмий қоидалар тизими инсонлар (давлат)нинг қонун ижодкорлиги фаолиятини ўзида акс эттирса, у ҳолда норасмий нормалар тизими қай тарзда шаклланади, деган савол туғилади.

Т. Веблен [32]нинг концепциясига кўра, институтларнинг ўзгариши табиий танлаб олиш қонунига мувофиқ равишда кечади. Инсоннинг жамиятдаги ҳаёти, худди бошқа турдаги ҳаёт каби – бу яшаш учун курашиш ва, ўз навбатида, танлаб олиш ва мослашиш. Унинг фикрича, ижтимоий тузум эволюцияси ижтимоий институтларни табиий танлаб олиш жараёни бўлди.

Бозор иштирокчиларининг ўзаро келишувлар бўйича хагги-харакатлари нормаси*

Келишувлар хили	Хагги-харакатнинг асосий нормаси	Келишув предмети	Ахборот манбаи	Вақт (хозир, ўтмиш ва келажак)	Фаолият соҳаси (мисол)
Бозор Саноатга хос	Бошқа шахслар эҳтиёжларини қондириш орқали фойдалиликни ошириш	Товар ва пул	Нарх	Ҳозирги вақтни назарда тутиш	Классик бозор
Индустриал	Ишлаб чиқариш узлуксизлиги, ҳамкорликни технология талабларига бўйсундириш орқали таъминлайди	Технологик жиҳозлар	Стандартлар	Битимлар келгусини хозирги даврга акс эттириш	Ҳарбий саноат мажмуи
Анъанавий	Анъаналарнинг такрорланишини таъминлайди; қатталик тамойили	Ўтмишга хос бўлган буюмлар	Одаглар, анъаналар	Битимлар ўтган даврни акс эттириш хисобланади	Оила
Фуқаролик	Жамоавийманфаатларга мўлжал - Парето оптимум	Ижтимоий бойлик	қонун	Ҳозирги даврни назарда тутиш	Сийсий ҳаёт
Ижтимоий фикр	Машхурликка эришиш, жамоат эътиборини жалб этиш	Нуфузли буюмлар	Дув-дувлар	Ҳозирги даврни назарда тутиш	Оммавий ахборот воситалари
Ижодий фаолият	Ўхшаши йўқ, бетакрор натижага эришиш	Ихтиро	Иқтидор	Дискрет вақт	Ижодий фаолият
Экологик	Табиат билан уйғунлашув, экология талабларига бўйсундириш	Табиат объектлари	Атроф – муҳит ҳақидаги ахборот	Вақтнинг даврийлиги: табиий даврийлик	Табиат муҳофазаси

* Манба: Олейник А. Норма как базовый элемент институтов / Вопросы экономики. – М., 1999, №2, с.142.

Институтлар – инсон жамияти ва инсон табиатининг ривожланишда давом этиши ва шу нуқтаи назарда эришилган тараққиётни умумий кўринишда энг кўп мослашган тафаккур тарзини табиий равишда танлаш ва индивидларни жамият ривожланиши билан изчил ўзгариб турадиган янги шароитларга мажбурий мослаштириш жараёни, дейиш мумкин. Шундай қилиб, Т. Вебленнинг талқинида ижтимоий-иқтисодий ривожланиш (“ижтимоий тузум эволюцияси”) турли хилдаги институтларни “табиий танлаш” жараёнини амалга ошириш сифатида намоён бўлади.

Т. Вебленнинг нуқтаи назари Ф. Хайек⁶нинг қарашларига яқин. Хайекнинг фикрича, жамиятда қарор топган ахлоқ қоидалари ва нормаларини танлашни биологик танловга қиёслаш мумкин. Унинг фикрича, расмий қоидалар билан бир қаторда (анъаналар ва урф-одатлар кўринишида) норасмий нормаларнинг мавжуд бўлиши шу билан шартланганки, “танлаб олиш жараёнида, шаклланган урф-одатлар ва ахлоқда ҳақиқий ҳолатлар сони ҳисобга олиниши мумкин – индивидлар қабул қилиши мумкин бўлган нарсалардан кўпроқ; бунинг оқибатида, анъана маълум жиҳатларда инсон онгидан устун туради”. Жамият қанчалик кўп хилма-хилликка йўл қўйса, ижтимоий мақсадга мувофиқ институтларни танлаб олиш шунчалик самарали кечади.

Юқорида келтирилган фикрлардан келиб чиқадики, агар расмий қоидалар сунъий тарзда ўйлаб топилиши ва мажбуран жорий этилиши мумкин бўлса, Ф. Хайекнинг таъкидлашича, норасмий нормалар “маълум ўтмишдаги воқеалар билан белгиланади, лекин бирор-бир тузилма ёки модел (институционал матрица)нинг онгсиз тарзда ўзини-ўзи ташкил этиши жараёнининг таркибий қисми сифатида шаклланади”⁷. Бошқача айтганда, норасмий институтлар – шартлилик, ўзини-ўзи қўллаб-қувватловчи, учинчи томон (давлат)нинг аралашувисиз, ўз-ўзидан бажариладиган қоидалардир.

Таъкидлаш лозимки, “эволюция” атамасидан фойдаланилса-да, табиий танлов назарияси изчил институционал ўзгаришларга нисбатан ҳамма вақт ҳам қўлланилмайди. Чунки энг “яхши” институт ҳамма вақт ҳам яшовчан бўлмайди. Иккинчи томондан, институтларнинг бир ҳолатдан иккинчи ҳолатга доимий равишда ўтиши ҳамма вақт ҳам ташқи омиллар таъсири остида кечмайди. Баъзи институтлар норматив тарзда мустаҳкамланиб, норасмий турдан расмий институтларга айланади, бошқалари эса, расмий институтлар сифатидаги аввалги аҳамиятини йўқотиб ва ҳуқуқий тизимдан чиқарилган ҳолда норасмий кўринишга эга бўлиши мумкин.

Амалиётга кўра, кўп ҳолатларда норасмий нормалар жамиятда “тартибни” таъминлашда расмий қоидаларга нисбатан ғоят катта роль ўйнайди. Бунга қатор омиллар хизмат қилади:

1. Ҳар қандай жамиятда фаолиятнинг алоҳида соҳалари расмий қоидалар мавжуд бўлмаганда фақат норасмий нормалар билан тартибга солинадиган вазиятни кузатиш мумкин. Хўжалик юритишнинг жамоа шакли пайдо бўлиши даврида уруғдошлик ва улар аъзолари ўртасидаги муносабатлар ёки мафия

⁶Хайек Ф. А. Пагубная самонадеянность. Ошибка социализма. – М.: Новости, 1992, с.133.

⁷Хайек Ф. А. Пагубная самонадеянность. Ошибка социализма. – М.: Новости, 1992, с. 20.

(криминал) гуруҳлар ўртасидаги муносабатлар, Ўзбекистонда маҳаллада яшовчи аҳоли орасида кенг тарқалган одатлар ва қоидалар бунга мисол бўлиб хизмат қилади.

Қоидаларга зарурат ҳамма вақт, биттадан кўп субъект мавжуд бўлиб, улар ўртасида баъзи муносабатлар юзага келган тақдирда, туғилади. Бунда субъектларнинг турли гуруҳларидаги қоидалар бир хил бўлиши ҳам, ўзаро яққол фарқ қилиши ҳам мумкин. Алоҳида оила ёки алоҳида жамоа доирасидаги муносабатлар ана шундай қоидаларга энг оддий мисол бўлиб хизмат қилади. Оила доирасидаги муносабатлар норасмийлигича қолади, жамоанинг қариндошлар бўлмаган аъзолари ўртасидаги муносабатлар эса, аксарият ҳолларда шартнома ёки бошқа ҳужжат кўринишида (фуқаролик кодексида давлат доирасида) расмий тарзда мустаҳкамланди.

2. Норасмий нормалар жамиятда расмий қоидаларга нисбатан анча олдин пайдо бўлиб, кўп жиҳатдан расмий, қонунчилик билан мустаҳкамланган нормалар учун асос бўлиб хизмат қилди. Норасмий нормаларнинг расмий қоидалар сифатида мустаҳкамланишига исталган мамлакатнинг тарихида кўплаб мисолларни учратиш мумкин.

2.3. Институционал матрица

Институционал матрица социология фани доирасида ишлаб чиқилган бўлиб, унда социологик тушунчалардан фойдаланилади. Аммо ушбу концепция жамиятнинг барча соҳаларида, шу жумладан, иқтисодиётда ҳамда ҳуқуқий жараёнларни таҳлил қилишда қўлланилиши мумкин.

Шуни ҳисобга олиб, институционал матрицанинг нисбатан янги концепциясини кўриб чиқамиз. Институционал матрицанинг назарий ғояси жамиятни таҳлил қилишга нисбатан таркибий-тизимли ёндашувни амалга оширади.

Институционал матрица – тарихан барқарор шаклланган, дастлабки давлатларнинг пайдо бўлиши ва барча кейинги институционал тузилмаларнинг ривожланишини белгилаб берган, ўз навбатида, моҳияти ҳамон сақланиб қолган бирламчи моделни такрор яратишга хизмат қилувчи асосий ижтимоий институтлар тизими.

Бу ерда институтлар социум яшовчанлигининг ташқи шароитлари билан шартланган жамият аъзолари ўртасидаги муайян ва муқаррар алоқалар тизими сифатида тушунилади. Ушбу ҳолатда гап инсоннинг такрор шаклланишини тартибга солувчи ижтимоий институтлар (улар жумласига оила, саломатлик ва бошқа институтлар қиради) ҳақида эмас, балки давлатларнинг такрор шаклланиши ва ижтимоий ҳаётнинг асосий соҳаларини тартибга солувчи ижтимоий институтлар ҳақида бормоқда.

Институтлар жамиятнинг унинг тарихий барқарорлигива ижтимоий яхлитликнинг такрор шаклланишини таъминловчи ўзига хос тузилишини (қобирғасини) ҳосил қилади. Институционал матрица чизма кўринишида жамиятда тенг аҳамиятли мавкени эгаллаб турган ягона учта: сиёсий, иқтисодий ва ҳуқуқий соҳаларни бирлаштирувчи ижтимоий шакл сифатида



2.1-расм. Жамиятнинг институционал матрицаси.

намоён этилган (2.1-расм). Асосий матрицалар [30] С. Кирдинанинг “Институционал матрицалар ва Россиянинг ривожланиши” китобидан олинган. Бироқ уларга айрим ўзгартиришлар киритилган, хусусан, сиёсий ва мафкуравий соҳалар бирлаштирилган, чунки жамиятда мафкура кўп жиҳатдан бошқарувчи сиёсатчиларга боғлиқ бўлиб, улар фаолиятининг натижаларидан бири ҳисобланади. Матрицада ижтимоий соҳа алоҳида ажратилган ва институционал тизимни шакллантиришда у катта роль ўйнайди.

Матрицаларнинг асосий ва кўшимча институтларнинг муайян тўплами билан тавсифланувчи иккита тури мавжуд – ғарбий (бозор, демократик) ва шарқий (буйрукбозлик, диктатура ёки деспотия) матрицалар.

2.4. Институционал ўзгаришлар ва институтларнинг ўзаро боғлиқлиги

Институтлар қандай ишлаётганлигини, нима учун улар асрлар мобайнида мавжуд бўлиши ва ривожланишини, уларнинг “хаётийлиги” ёки барқарорлигини тушуниш учун институционал ўзгаришларга олиб келувчи сабабларни ўрганиб чиқиш лозим.

Жамиятнинг ривожланиш жараёнида институтлар шаклининг ўзгариши рўй беради. Агар расмий қоидаларни у ёки бу қонун, фармонни қабул қилиб ўзгартириш мумкин бўлса, анъаналар ва урф-одатларда ифодаланадиган норасмий чекловларни бир кунда ўзгартириб ёки тугатиб бўлмайди. Улар яна узок вақт амал қилишда ва жамият ривожига таъсир кўрсатишда давом этади. Бироқ институционал тизимнинг ўзида доимий равишда ўзгаришларга эҳтиёж сезилиб туради.

Т. Вебленнинг таъкидлашича, институционал ўзгаришларнинг асосий сабаби шаклланган институтлар билан ўзгарган шароитлар, ташқи муҳит ўртасидаги ўзаро номувофиқлик ҳисобланади [40].

Д. Норт [40] институционал ўзгаришлар субъекти сифатида яқка тартибдаги тадбиркорни, институционал ўзгаришлар манбаи сифатида эса нархлар нисбатидаги фундаментал силжишларни ажратади.

Ўзгаришлар механизми қуйидагича: нисбий нархлар таркибидаги силжишлар ишлаб чиқариш омилларининг нархлари ўртасидаги нарх улушига,

ахборот қийматига ва технологиялардаги ўзгаришларга таъсирни назарда тутди. Ушбу ўзгаришлардан айримлари экзоген хусусиятга эга (инкироз, эпидимия ва ҳ.к.), бироқ аксарият ўзгаришлар эндоген хусусиятга эга бўлиб, инсонларнинг жорий фаолияти кенгайиши натижаларини акс эттиради. Нархлар нисбатидаги фундаментал ўзгаришлар вақт ўтиши билан хатти-ҳаракат эски одатларининг ўзгариши ва инсонлар томонидан хатти-ҳаракат стандартларини ҳосил қиладиган омилларнинг аглаб етилишига олиб келади. Бироқ, нархлар ўзгаришининг ғояларга таъсири даражаси тўғрисидаги масала ҳозирча кам ўрганилганлигича қолмоқда.

Д. Нортнинг фикрича [46], мафкура институционал ўзгаришларнинг яна бир манбаи ҳисобланади. Мафкура деганда, у инсонлар улар орқали атрофдаги оламни қабул қиладиган ва баҳолайдиган субъектив моделни тушунади. Мафкуравий майиллик ҳам иқтисодий ҳисоб-китоблардан ҳоли эмас: оламнинг субъектив манзараси кимнингдир фойдали имкониятларини чегаралаши қанчалик катта бўлса, уни қайта кўриб чиқишдан манфаатдорлик шунчалик кучли бўлади.

Шундай қилиб, институционал ўзгаришлар техника тараққиёти, янги бозорларнинг очилиши, аҳоли сонининг ўсиши ва хоказолар, яъни улар натижасида ташкилий ва институционал ўзаро ҳамкорликнинг илгари муваффақиятли фаолият юритган алоҳида шакллари “фойдасиз” бўлиб қоладиган жараёнлар оқибатида юз бериши мумкин. Янги расмий нормалар ўрнига бошқалари қабул қилинади, норасмий нормаларга амал қиладиган инсонлар сони камайиб бориши билан улар аста-секин йўқолиб боради.

Институтлар пайдо бўлишининг ўзига хос жиҳатлари шундаки, улар ўзлари пайдо бўлишидан аввал амал қилган нормалар ва шароитларга боғлиқ ҳисобланади. Шу тариқа, ҳар қандай янги институт, мавжуд иқтисодий ёки ижтимоий шароитлар (институционал матрица) томонидан белгилаб берилади. Институционал ўзгаришлар сезиларсиз тарзда кечиши ҳам, ёки ўзгаришлар, жамиятдаги мавжуд ижтимоий-иқтисодий тизимнинг тезда такомиллашувига олиб келиши ҳам мумкин.

Институционал ўзгаришлар эски ва янги институтлар ўртасидаги ўзаро боғлиқлик хусусияти ҳам катта роль ўйнайди. Д. Норт боғлиқликнинг қуйидаги турларини таъкидлайди [46]:

Биринчиси – ривожланишнинг аввалги йўлига боғлиқлик – чуқур алоқа, янги институтларнинг фақатгина эски институтлар негизида пайдо бўлишини таъминловчи янги институтларнинг эски институтларга кучли боғлиқлиги.

Иккинчиси – мутлак янги институтларнинг пайдо бўлишига бўшлиқ мавжудлиги орқали белгиланадиган нисбатан камроқ.

Боғлиқликнинг ушбу икки тури эволюцион хусусиятга эга, чунки эски институтлардан янги институтларга ўтишда изчилликка амал қилинади. Эволюцион ўзгаришлар жиддий иқтисодий ларзалар содир бўлмаган ва уларнинг жаҳон ишлаб чиқаришидаги улуши устун бўлган бозор иқтисодиёти ривожланган мамлакатларнинг институционал тизимларига хосдир. Изчиллигига қарамай, эволюцион ўзгаришлар сифат жиҳатдан илгари

силжишларни истисно этмайди – миқдорий-сифат ўзгаришлар диалектикаси ўз кучида қолади.

Д. Норт томонидан ажратилган боғлиқликнинг учинчи тури – эски ва янги институтлар ўртасида яққол алоқа (боғлиқлик)нинг мавжуд эмаслиги – инқилобий хусусиятга эга. Инқилобий ўзгаришлар жамият ривожланишининг аввалги ўзгариш чизиғига амал қилишни назарда тутмайди ва тафаккур тарзи одатлари ва анъаналарининг тубдан ўзгариши билан кузатилади.

Ҳатто иқтисодий тизим самарадорлигининг ошишига хизмат қилувчи инқилобий ўзгаришлар ҳам аҳолининг кўплаб гуруҳлари учун жиддий ижтимоий оқибатларни келтириб чиқариши мумкин. Бунга бир яққол мисол тарикасида XV-XVIII асрларда Англияда рўй берган аграр соҳадаги туб бурилишлар билан боғлиқ институционал ўзгаришларни келтириш мумкин.

Расмий қоидалар ва норасмий нормаларни мувофиқлаштириш. Расмий қоидалар ва норасмий нормаларнинг мувофиқлаштирилиши жамиятда муҳим роль ўйнайди, чунки у институтлар мавжуд тизими фаолиятининг самарадорлигига катта таъсир кўрсатади.

Одатда, инсонлар баъзан институтлар таркибий унсурларидан бири ҳисобланган жазолаш тизимининг самарадорлигига зиён етказган ҳолда жазолашнинг анча юмшоқ шакллари назарда тутувчи нормаларни расмийлаштиришга интиладилар. Ўлим жазосини бекор қилиш тўғрисидаги баҳс-мунозаралар бунга мисол бўлади.

Келишмовчилик натижасида институционал низо келиб чиқиши мумкин. Бир ҳолатда, институционал низо ҳеч бир ўзгаришсиз институтларнинг пайдо бўлишига, бошқа ҳолатда эса самарасиз бўлса-да барқарор ҳосилалар – институционал тузоқларнинг пайдо бўлишига олиб келади.

Эски ва янги институтлар ўртасидаги инқилобий боғлиқлик доирасида улар ривожланишининг учта эҳтимолий йўлини таъкидлаш лозим:

- биринчиси – мавжуд институционал матрицага қарама-қарши бўлган расмий институтларнинг пайдо бўлиши (одатда, ҳамма жойда чуқур ислохотлар даврида, масалан, ўтиш иқтисодиётида конунлар, фармонлар кўринишида) ва уларнинг илдиз отиши (кенгайиб бориши) ҳамда қабул қилинган расмий нормаларга мос келувчи янги норасмий нормаларнинг шаклланиши;
- иккинчиси – қабул қилинаётган расмий қоидаларнинг норасмий нормаларга тўлиқ мос келмаслиги шунга олиб келадиги, норасмий нормалар анча “ҳаётий” бўлиб чиқади ва натижада янги қабул қилинган расмий қоидаларнинг норасмий институционаллашуви юз беради;
- учинчиси – янги расмий қоидалар илдиз отмайди, бу уларнинг йўқолиб кетишига олиб келади.

Институционал тизим самарадорлигига институтлар билан бир қаторда ташкилотлар ҳам таъсир кўрсатади. Д. Нортнинг фикрича [46], институтлар иқтисодий назария билан ёритиладиган стандарт чекловлар билан бир қаторда жамият аъзоларининг имкониятларини ҳам шакллантиради.

Институционал доиралар қайси ташкилотлар (сиёсий органлар, иқтисодий тузилмалар, жамоат муассасалари) ҳосил бўлиши ва ишлашини

белгилаб беради. Бошқача айтганда: институтлар – “ўйин қоидалари”, ташкилотлар эса – “ўйинчилар”. Бироқ бу ҳол ўйинчилар жамиятда ўрнатилган “ўйин қоидалари”га мажбурий тарзда амал қилишини англатмайди. Худди институтлар сингари ташкилотлар ҳам инсонлар ўртасидаги ўзаро муносабатларни таркиблаштиради. “Ташкилотлар аниқ мақсадга йўналтирилган тарзда фаолият юритувчи, ташкилотчилар томонидан бойлик, даромадни кўпайтириш учун ёки бошқа мақсадларда ташкил этилган бирликлар ҳисобланади. Ушбу мақсадларни кўзлаган ҳолда, ташкилотлар аста-секин институционал таркибни ўзгартиради” [46].

Ташкилотлар (корхоналар, фирмалар)нинг институционал жараёндаги роли ҳозирча кам ўрганилган, бироқ институционал назария доирасида, хусусан, Г. Клейнер томонидан ўтказилган сўнгги тадқиқотлар кўрсатдики, ташкилот нафақат товар ва хизматлар ишлаб чиқарувчиси, балки қуйидаги асосий вазифаларни бажарувчи ўзига хос “институт-провайдер” ҳисобланади [30]:

- ишлаб чиқариш институтлари ва келишувлар ишлаб чиқувчиси ва тарқатувчиси роли. Алоҳида ташкилотнинг муваффақиятли тажрибаси, унда фойдаланиладиган шартномалар тизимининг самарадорлиги, одатда, бундай тузилмаларни ташкилотнинг ушбу усулларида фойдаланишга ундайди;

- институтлар инкубатори роли. Ташкилотнинг фаолият юритиши натижасида ушбу тузилманинг ўзига хос хусусиятларини ҳисобга олувчи ва якуний натижаларнинг катта самарадорлиги билан фаолият юритувчи янги расмий қоидалар ва норасмий нормалар шаклланади ёки, бошқача айтганда, тегишли институционал муҳитда янги институтлар ҳосил қилинади;

- яқка тартибдаги институционал интегратор роли (ушбу нормага амал қилувчилар таркибига янги индивидларни жалб этиш).

Институционал ёндашувга мувофиқ давлатни алоҳида ташкилот сифатида кўриб чиқиш лозим. Давлатни институт (ижтимоий шартнома негизида расмий қоидалар тизимини шакллантириш ва уларга амал қилиш механизми) сифатида ҳам, ташкилот (давлат бошқарув аппарати таркиби, қонуний жазолаш ва мажбурлаш тизими) сифатида ҳам тадқиқ этиш мумкин.

Қисқача хулоса

Институтлар жамият ривожланишининг барча босқичларида муҳим роль ўйнаб келган. Улар жамиятда қарорлар қабул қилиш, инсонлар ва иқтисодиёт иштирокчиларининг ўзаро муносабатларини белгиловчи нормалардан таркиб топган расмий ва норасмий қоидалар ҳисобланади. Расмий қоидалар мамлакат Конституциясида, қонунларда, маъмурий ва бошқа ҳужжатларда ўз аксини топади. Норасмий нормалар эса урф-одат, анъаналар ва шу каби бошқа ҳаёт тарзи орқали юзага келган қоидаларда ифодаланади.

Жамият ривожланиши билан мавжуд институтлар ва улар негизини ташкил этувчи расмий ва норасмий қоидалар ҳам ўзгариб боради, такомиллашади. Бундай ўзгаришларни ижтимоий, иқтисодий ва сиёсий шароитлар белгилаб беради.

Институтлар ўзаро мувофиқлаштирилган тарзда ишлаши, давлат тизими фаолиятининг самарадорлигига катта таъсир кўрсатади. Институтлар фаолияти аксарият ҳолларда нормаларга боғлиқ. Норма тушунчаси тартибни сақлаш вазифасига эга бўлиб, у ўзаро ҳамкорлик тизимида мажбурий хатти-ҳаракат бажарилишини талаб этади. Нормалар ҳамкорлик стратегияси, қоида, хусусан, норманинг ўзи каби шаклларга эга. Рационалликнинг тўлиқ, тўлиқсиз, тартиботли, асосланган, ҳаракат нормаси каби шакллари мавжуд. Ижтимоий танлов назариясида нормаларга оқилона танлаш натижаси сифатида қаралади. Келишувлар иқтисодиётида эса, нормалар оқилона хатти-ҳаракатнинг омили сифатида таҳлил қилинади.

Таянч сўз ва иборалар

Институт, расмий қоидалар, норасмий нормалар, институтларнинг ўзгариши, институционал матрица, институционал ўзгаришлар, мафкура, институтларнинг ўзаро боғлиқлиги, ташкилотлар, ўйинчилар, ўйин қоидалари, норма, ҳамкорлик стратегияси, қоида, келишув, ижтимоий танлов назарияси, келишувлар иқтисодиёти назарияси, уриниш, муроса, оқилона ҳаракат, ташкилот.

Такрорлаш учун саволлар

1. Институтлар нима? Уларнинг таърифларини келтиринг.
2. Институтлар таркибий қисмларига нималар киради?
3. Расмий ва норасмий нормалар қандай юзага келади?
4. Норасмий қоидаларнинг жамиятдаги роли нимада?
5. Институционал матрица таърифини келтиринг ва унинг ғояси нимадан иборат?
6. Норма асосий институт эканлигини изоҳланг.
7. Ўзаро ҳамкорликни қуришда норманинг ўрни қандай тавсифланади?
8. Ўзингизнинг одатий кунингизни эрталабдан кечгача келишув (муроса, экспансия, уриниш)лар атамаларида ёритишга уриниб кўринг.
9. Институционал ўзгаришларга нималар сабаб бўлади? Эски ва янги институтлар ўртасида қандай боғлиқликлар мавжуд?
10. Расмий ва норасмий нормаларни мувофиқлаштириш зарурати нима билан белгиланади?
11. Ташкилотлар институционал жараёнда қандай вазифаларни бажаради?

III боб. ЎЙИНЛАР НАЗАРИЯСИ ВА ЎЗARO ҲАМКОРЛИКЛАРНИ МОДЕЛЛАШТИРИШ

3.1. Ўйинлар назариясининг асосий тушунчалари

Маълумки, неоклассиканинг «қатъий негизи»даги ўзаро ҳамкорликларни таҳлил қилишда дифференциал ҳисоблашдан фойдаланилган. Институционал иқтисодий назарияда юкоридаги тадқиқот усулини таянч усул сифатида қўллаш унча қулай эмас. Институционал иқтисодиёт назариясининг предметини индивидларларнинг ўзаро ҳамкорлиги ҳамда ушбу ҳамкорликни таъминловчи тузилмалар ташкил этса, ўйинлар назарияси унинг тадқиқот усули ҳисобланади.

Институционал иқтисодиёт формал моделларини тузиш учун Жон фон Нейман ва Оскар Моргенштернинг «Ўйинлар назарияси ва иқтисодий хатти-ҳаракат» (1944) китобидаги фикрларга асосланган *ўйинлар назариясидан* фойдаланади [47]. Ушбу назариянинг ривожланиши Жон Нэш 1950 йилда киритган мувозанат вазияти тушунчаси билан боғлиқ. Бу билан кооперацияга асосланмаган (нокоалицион) ўйинларнинг ечиш усули ишлаб чиқилди. 1994 йилга келиб, бирданига уч тадқиқотчи “нокооператив ўйинлар” назариясидаги мувозанатни биринчи бор таҳлил қилиб чиққанлиги учун иқтисодиёт бўйича Нобель мукофотига сазовор бўлдилар. Булар: Райнхад Селтен (Германия), Жон Нэш (АҚШ), Жон С. Харсани (асли венгриялик – АҚШ). Ушбу тадқиқот усулининг ўзига хос асосий белгилари ичида қуйидагиларни ажратиш лозим. Биринчидан, ўйинлар назарияси индивидларнинг ўзаро шартлашилган хатти-ҳаракатлари вазиятини таҳлил қилиш билан шуғулланади: ҳар бир шартнинг ҳал этилиши ўзаро ҳамкорлик натижасига ва ўз навбатида, қолган индивидларнинг қарорларига таъсир кўрсатади. Индивид ўз ҳаракатлари масаласини ҳал этаётиб, ўзини контрагентлар ўрнига қўйиб кўриши керак.

Иккинчидан, ўйинлар назарияси, мукамал калькулятор сифатидаги индивиддан тортиб то робот сифатидаги индивидгача катор моделлардан фойдаланган ҳолда, индивидларнинг тўлиқ рационаллигини талаб этмайди.

Учинчидан, ўйинлар назарияси ўзаро ҳамкорликлардаги мувозанатнинг мавжудлиги, ягоналиги ва Парето-оптималлигини назарда тутмайди. Ушбу сабаблар ўйинлар назарияси ёрдамида қурилган институтларнинг формал моделларига қизиқишни орттиради.

Ўйинлар назариясидаги формал моделни ташкил этиш учун: иштирокчи индивидларнинг мавжудлиги; ҳар бир иштирокчининг имкониятлар тўплами; иштирокчиларнинг стратегиялари ҳисобга олиниши лозим.

Ўйинлар назарияси таркибий жиҳатдан кооператив (коалицияли) ва нокооператив (коалициясиз) назарияларга ажратилади. Бунда ўйин иштирокчиларининг ўзаро келишуви даражасига кўра, кооператив(коалицияли) ва нокооператив (коалициясиз) ўйинлар назарда тугилади. Шартли равишда айтиш мумкинки, биринчи гуруҳ назариялар макродаражадаги таҳлилга, иккинчи гуруҳдагилар эса, микродаражага эътиборни қаратадилар.

Кооператив (коалицияли) ўйинлар – иштирокчилар ўртасида ахборот алмашиш ва иттифоқ тузиш мумкин бўлган вазиятлар. Нокооператив (коалициясиз) ўйинларда якка иштирокчи таҳлил қилишнинг бошланғич нуқтаси ҳисобланади, бунда иштирокчилар ўртасида ахборот алмашиш ва иттифоқ тузиш мумкин эмас. Ўйинлар асосан матрица шаклида намоён этилади. Нокооператив (коалициясиз) ўйинларда иштирокчилар ўзаро зиддиятли муносабатда бўладилар. Ҳар бир иштирокчи ўз ютуғини оширишга ҳаракат қилади. Бирининг ютуғи иккинчисининг мағлубиятига олиб келади. Ҳар бир ўйин иштирокчисининг зиддиятли вазиятларни ҳал этиш борасидаги ҳаракат дастури ўйин иштирокчисининг стратегияси дейилади.

$$G=F(N,St,P)$$

Демак, ўйин (G)ни таҳлил этишда уч қисм: ўйинчилар сони (N); стратегиялар мажмуаси (St); иштирокчиларнинг ютуқ (P)лари асос бўлади.

3.2. Мувозанатлар турлари ва уларни излаш йўллари

Ҳар бир ўзаро ҳамкорлик учун мувозанатларнинг турли хиллари мавжуд бўлиши мумкин: *устун стратегияли мувозанат*, *Нэш бўйича мувозанат*, *Штакельберг бўйича мувозанат* ва *Парето бўйича мувозанат*. *Устун стратегияли мувозанат* – бошқа иштирокчининг ҳаракатларидан қатъи назар иштирокчига энг юқори фойдалиликни таъминловчи ҳаракатлар режаси. *Нэш бўйича мувозанат* – ўйинчиларнинг ҳеч бири ўз ҳаракатлари режасини ўзгартирган ҳолда ўз ютуғини бир томонлама ошира олмайдиган вазият. *Штакельберг бўйича мувозанат* – ҳеч бир ўйинчи ўз ютуғини бир томонлама тартибда ошира олмайдиган вазият. Бунда қарор дастлаб биринчи ўйинчи томонидан қабул қилинади, сўнгра иккинчи ўйинчига маълум бўлади. *Парето бўйича мувозанат* – ўйинчилардан бирининг ҳолатини, иккинчи ўйинчининг ҳолатини ёмонлаштирмаган ҳолда, яхшилаб бўлмайдиган вазият.

Устун стратегия деб иштирокчига бошқа иштирокчининг ҳаракатларидан қатъи назар ўйинчининг максимум фойдалилигини таъминловчи ҳаракатлар режасига айтилади. Ўз навбатида, ўйиндаги иккала иштирокчи устун стратегияларининг ўзаро кесишуви устун стратегиялар мувозанати бўлади. *Нэш бўйича мувозанат* – ҳар бир ўйинчининг стратегияси бошқа ўйинчининг ҳаракатига яхши жавоб бўладиган вазият. *Штакельберг бўйича мувозанат* ўйин иштирокчилари томонидан қарорлар қабул қилинишида вақт омили мавжуд бўлганда юзага келади, яъни улардан бири бошқаси қандай йўл тутганлигини билган ҳолда қарор қабул қилади.

Шундай қилиб, *Штакельберг бўйича мувозанат* қарорлар бир вақтнинг ўзида қабул қилинмаган шароитда ўйинчиларнинг максимум фойдалилигига мос келади. Устун стратегиялар мувозанати ва *Нэш бўйича мувозанат*дан фаркли ўлароқ мувозанатнинг ушбу тури ҳамма вақт мавжуд бўлади. Ниҳоят, бир вақтнинг ўзида иккала ўйинчининг ҳам фойдалилигини ошириб бўлмайдиган ҳолатда *Парето бўйича мувозанат*га эришилади. Қуйидаги

мисолда мувозанатнинг барча тўртта турини излаш технологиясини кўриб чиқамиз.

Фараз қилайлик, А фирма Б фирманинг муайян маҳсулотни ишлаб чиқариш учун монополиясини бузишга уринади. А фирма бозорга чиқиш-чиқмасликни, Б фирма эса, борди-ю А фирма бозорга киришни ҳал этса, ишлаб чиқариш ҳажмини пасайтириш масаласини ҳал қилади. Б фирмада ишлаб чиқариш ҳажми ўзгармай қолган тақдирда, иккала фирма ҳам ютқазади. Агар Б фирма ишлаб чиқариш ҳажмини пасайтиришга қарор қилса, у ўз фойдасини А фирма билан «баҳам кўради» [47].

Кўрсаткичлар		Б фирма -ишлаб чиқариш ҳажмини	
		саклаб қолиш	пасайтириш
А фирма-бозорга	кириш	-3; -2	4; 4[N ₂ St _A P]
	кирмаслик	0; 10 [N ₁ St _B]	0; 10

Устун стратегияли мувозанат. А фирма иккала вариантдаги воқеалар ривожига ўзи ютуғини таққослайди (агар Б фирма нарх-наво «урушини» авж олдирмаса, -3 ва 0) ва (агар Б фирма ишлаб чиқариш ҳажмини пасайтиришга қарор қилса, 4 ва 0). У ҳолда А фирма учун Б фирманинг ҳаракатларидан қатъи назар энг кўп ютукни таъминловчи стратегия мавжуд эмас:

$0 > -3 \Rightarrow$ агар Б фирма ишлаб чиқариш ҳажмини аввалги даражада саклаб қолса, «бозорга кирмаслик»;

$4 > 0 \Rightarrow$, агар Б фирма ишлаб чиқариш ҳажмини пасайтирса, «бозорга кириш».

Б фирмада устун стратегия мавжуд: у А фирманинг ҳаракатидан қатъи назар ишлаб чиқариш ҳажмини пасайтиришдан манфаатдор $4 > -2$, $10 = 10$. Демак, устун стратегиялар мувозанати мавжуд эмас.

Нэш бўйича мувозанат. Б фирманинг ишлаб чиқариш ҳажмини аввалги даражада саклаб туриш тўғрисидаги қарорига А фирманинг энг яхши жавоби - бозорга кирмаслик, ишлаб чиқариш ҳажмини пасайтириш қарорига эса, - бозорга кириш.

А фирманинг бозорга кириш тўғрисидаги қарорига Б фирманинг энг яхши жавоби - ишлаб чиқариш ҳажмини пасайтириш, бозорга кирмаслик қарори қабул қилинганда эса – иккала стратегия ҳам бир хил натижа беради. Шунинг учун, Нэш бўйича иккита (N₁, N₂) мувозанат (4; 4) ва (0; 10) нукталарида турибди: А фирма бозорга кириши, Б фирма эса ишлаб чиқариш ҳажмини пасайтиради; ёки А фирма бозорга чиқмайди, Б фирма эса ишлаб чиқариш ҳажмини пасайтирмайди. Бунга ишонч ҳосил қилиш осон, чунки ушбу нукталарда иштирокчилардан ҳеч бири ўз стратегиясини ўзгартиришдан манфаатдор эмас.

Штакельберг бўйича мувозанат. Фараз қилайлик, биринчи бўлиб А фирма қарор қабул қилади. Агар у бозорга киришга қарор қилса, пировардида (4; 4) нуктада бўлади: Б фирманинг танлаши ушбу вазиятда бир хил, $4 > -2$. Агар

у бозорга чиқмасликка қарор қилса, яқун икки нуқта (0; 10): Б фирманинг қарори иккала вариантни ҳам қўллаш имконини беради. Буни билган ҳолда, А фирма, 4 ва 0 ни таққослаб, ўз фойдасини (4; 4) нуқталарда кўпайтиради. Қарорлар бир хил ва Штакельберг бўйича биринчи мувозанат St_A (4; 4) нуқталарда бўлади. Худди шу тариқа, биринчи бўлиб қарорни Б фирма қабул қилганда, Штакельберг бўйича мувозанат St_B (0; 10) нуқталарда бўлади.

Парето бўйича мувозанат. Парето бўйича оптимумни аниқлаш учун, биз «Ўйиннинг исталган бошқа яқунга ўтиш бир вақтнинг ўзида иккала иштирокчи учун ҳам фойдалиликнинг ошишини таъминлайдими?» деган саволга жавоб бераётиб, ўйиннинг барча тўртта яқунини изчил танлаб олишимиз зарур. Масалан, (-3; -2) яқундан биз кўрсатилган шартни бажараётиб, исталган бошқа яқунга ўтишимиз мумкин. Фақат (4; 4) яқундан биз, бунда ўйинчилардан ҳеч бирининг фойдалилигини камайтирмаган ҳолда, ҳаракатлана олмаймиз ва бу Парето бўйича – Р мувозанат бўлади.

3.3. Ўйинлар назарияси таянч моделларининг таснифи

Ўйинлар назарияси учун бир неча таянч моделлар мавжуд [40]. Ушбу моделлар Нэш бўйича мувозанат нуқталарининг сони билан ва уларнинг Штакельберг бўйича ва Парето бўйича мувозанат нуқталарига мос келиши ёки мос келмаслиги билан фарқ қилади.

Умумий кўринишда моделлар турлари ўйинлар назариясида фойдаланиладиган иккала иштирокчи учун қуйидаги кўринишга эга бўлади⁸:

St/N	2	1	0
=	I. $N_1=St_1=St_2=P \neq N_2$	II. $N=St_1=St_2=P$	
		III. $N=St_1=St_2 \neq P$	
≠	IV. $N_1=St_1=P_1 \neq (N_2=St_2=P_2)$	V. $N=St_1=P_1 \neq (St_2=P_2)$	VII. $St_1=P \neq (St_2=P)$
		VI. $N=St_1 \neq (St_2=P)$	VIII. $St_1=P \neq St_2$

I модел. Масалан, иккита талаба томонидан учрашув жойининг танланиши вазиятини акс эттиради. Улардан ҳар бирини ё кутубхонада ёки буфетда топиш мумкин. Буфетдаги учрашув иккала талабага ҳам фойдалиликни таъминлаши назарда тутилади: улар кофе ёки бирор хил шарбат устида суҳбат ўтказишлари мумкин.

1-талаба	2-талаба	
	Кутубхонага бориш	Буфетга бориш
Кутубхонага бориш	0; 1	2; 2[N ₂]
Буфетга бориш	3; 3[N ₁ St ₁ St ₂ P]	1; 0

Бу ўйин унинг ёрдамида «фокал нуқта» – иккала талаба томонидан ўзлари танлайдиган учрашув жойи ғояси акс эттирилиши туфайли кизиқарли. Агар иккаласи ҳам бир-бирини яхши билса, улар бир-бирини топиши мумкин бўлган

⁸ Олейник А.Н. Институциональная экономика. Теория игр и моделирование взаимодействий. / Вопросы экономики. №3, 1999, с. 141.

жойни тахмин қилиш унчалик қийинчилик туғдирмайди. «Фокал нуқта» буфет бўлиши эҳтимоли кўпроқ.

II модел. Эр-хотин ўртасидаги қатъий шаклдаги кескин вазиятни намоён этади. Эр-хотин иккита муқобил – концерт ёки футболга бориш вариантдан бирини танлаш йўли билан кечки вақтни қандай ўтказишни ҳал этади. Ҳар бирининг фикри равшан: хотин – концертга, эр – футболга боришни афзал кўради. Бунда эр-хотин кечки вақтни биргаликда ўтказишдан ҳордик чиқаришни анча паст баҳолашади.

Эр	Хотин	
	Концертга бориш £	Футболга бориш
Концертга бориш	1; 3	0; 0
Футболга бориш £	2; 2 [N ₁ St ₁ St ₂ P]	3; 1

Ўйин шуниси билан қизиқки, бу ерда иккала иштирокчида ҳам устун стратегия мавжуд (£) «концертга бориш» – хотин учун, «футбол матчида бориш» - эр учун.

III модел. «Маҳбуслар дилеммаси» муҳокамаси.

1-гумондор	2-гумондор	
	Айбни тан олиш £	Айбни тан олмаслик
Айбни тан олиш £	1; 1 [NSt ₁ St ₂]	3; 0
Айбни тан олмаслик	0; 3	2; 2 [P]

IV модел. Эр-хотин ўртасидаги аввалги қаттиқ шаклдаги ихтилофли вазиятнинг юмшоқроқ варианты. Қатъий шаклдаги ихтилофли вазиятнинг юмшоқ шаклдан фақат битта фарқи мавжуд, эр-хотин биргаликда ўтказилган кечки вақтдан кўрилган манфаатни юқори баҳолайдилар:

Эр	Хотин	
	Концертга бориш	Футболга бориш
Концертга бориш	2; 3 [N ₂ St ₂ P ₂]	0; 0
Футболга бориш	1; 1	3; 2 [N ₁ St ₁ P ₁]

V модел. Ушбу модель қуролсизланиш муаммосини ифодалайди. А мамлакат Б мамлакатга нисбатан уруш бошлаш масаласини ҳал этади, Б мамлакат эса қуролланиш ёки қуролсизланиш вариантларидан бирини танлайди. Муаммо шундан ибортки, қуролсизланган Б мамлакат тажовузкор А мамлакат учун осон ўлжага айланади, қуролланган мамлакат эса тажовузга тажовуз билан жавоб қайтариши мумкин:

А мамлакат	Б мамлакат	
	Қуролланиш	Қуролсизланиш £
Уруш эълон қилиш	0; 0	3; 1 [N St ₁ P]
Уруш эълон қилмаслик	2; 2 [St ₂ P]	1; 3

VI модел. Бирон-бир романни ўқиш тўғрисида қарор қабул қилиш билан боғлиқ оғир маънавий танлов вазиятини акс эттиради. Биринчи китобхон, агар у китобни ўқий олмаса, афсус чекади, лекин, агар у ушбу романни барибир ўқишни бошласа, ўзи бундан уялади. Иккинчи китобхон – мунофиқнинг фикрига кўра, китобни ўқишни ҳаммага таъқиқлаш лозим, лекин агар романни ўқиш керак бўлса, у ҳолда фақат унинг ўзи ўқиши лозим:

1-китобхон	2-китобхон	
	Ўқимаслик £	Ўқиш
Ўқимаслик	0; 3	3; 1 [St ₂ P]
Ўқиш	1; 1 [N St ₁]	2; 0

VII модел қуйидаги ўйин кўринишида амалга оширилади. Ҳар бир ўйинчи ўйин бошида 2 долларга эга ва ушбу сумманинг ярмини қутига солиб қўяди. Сўнгра қути биринчи ўйинчига топширилади, у ушбу суммани ўзида қолдириши ёки қудукқа ташлаб юбориши мумкин. Иккинчи иштирокчи биринчи ўйинчининг хатти-ҳаракатини олдиндан айтиб бериши лозим, агар у бунинг уддасидан чиқса, 1 доллар олади. Бундан ташқари, агар қути қудукқа ташланмаса, ўйинчилар ундаги суммани ўзаро бўлиб оладилар:

1-ўйинчи	2-ўйинчи	
	Қудукқа ташлаш	Қудукқа ташламаслик
Қудукқа ташлаш	0; 2	2; 0
Қудукқа ташламаслик	3; 1 [St ₂ P]	1; 3 [St ₁ P]

VIII моделда давлат билан сармоядор ўртасидаги ўзаро муносабатлар ифодаланади. Сармоядорда ҳаракатларнинг икки варианты мавжуд – мамлакатда инвестицияни амалга ошириш ёки оширмаслик. Давлат эса инвестициялардан олинadиган даромадларга юқори солиқ белгилаши ёки солиқни умуман бекор қилиши мумкин:

Давлат	Сармоядор	
	Инвестиция киритмаслик	Инвестиция киритиш
Солиқ жорий этиш	0; 1	3; 0
Жорий этмаслик	1; 2 [St ₂]	2; 3 [St ₁ P]

Юқорида изоҳланган моделларни кўриб чиқиш индивидлар ўртасидаги ўзаро ҳамкорлик жараёнида юзага келадиган қатор муаммоларни аниқлаш ва таҳлил қилиш имконини беради:

- мувофиқлаштириш муаммоси Нэш бўйича иккита нуқта мавжуд бўлган ҳолларда пайдо бўлади (I, IV моделлар). Мувофиқлаштириш муаммосининг ҳал этилиши қўшимча институционал шарт-шароитлар жорий этилиши, «фокал нуқталар» ёки келишувлар мавжуд бўлишини талаб этади. Масалан, эр-

хотиннинг кизиқишлари бир жойдан чиққан ҳолларда, улар ўз ҳаракатларини мувофиқлаштириши анча осонлашади;

- *бирга бўла олиш муаммоси* Нэш бўйича мувозанат мавжуд бўлмаган вазият учун ҳосдир (VII, VIII моделлар). Агар институтлар стратегияларни танлашни чекламаса ва «йўналтирмаса», индивидлар ўз ҳаракатларини мувофиқлаштира олмайдилар. Масалан, давлат билан сармоядор ўртасидаги ўзаро муносабатга давлатнинг нуфузи омилининг жорий этилиши (2, 3) яқунда тўхталиш имконини беради;

- *кооперация муаммоси* - Нэш бўйича мувозанат мавжуд, у ягона, лекин Парето бўйича оптимал эмас (III модел - «махбуслар дилеммаси»). Ушбу вазиятда ҳам институционал чекловнинг жорий этилиши Парето бўйича оптимал натижага эришишни таъминлайди;

- *адолатлилик муаммосининг* долзарблиги - Нэш бўйича ягона мувозанат асимметрик, ютуқнинг ўзаро ҳамкорлик иштирокчилари ўртасида адолатсиз тақсимланиши билан тавсифланади (V, VI моделлар). Адолатсизлик муаммосини ҳал этиш вариантларидан бири такрорланадиган ўйинларга ўтиш ва «аралаш» стратегиялар асосида нормалар яъни, t_0 вақт лаҳзасида индивид А стратегияни, t_1 вақт лаҳзасида эса Б стратегия танлаганда бўлади.

Қисқача хулоса

Институционал иқтисодий назариянинг предметини индивидларларнинг ўзаро ҳамкорлиги ҳамда ушбу ҳамкорликни таъминловчи тузилмалар ташкил этади.

Жон фон Нейман ва Оскар Моргенштерннинг «Ўйинлар назарияси ва иқтисодий ҳатти-ҳаракат» (1944) китобидаги фикрлар институционал иқтисодиётда ўйинлар назариясини татбиқ этиш учун асос бўлган. 1994 йилга келиб, биринчи бор “нокооператив ўйинлар” назариясидаги мувозанат таҳлили учун бир варакайига уч тадқиқотчи иқтисодиёт бўйича Нобель мукофотига сазовор бўлди. Булар: Райнхад Селтен (Германия), Жон Нэш (АҚШ), Жон С.Харсани (АҚШ). Ўйинлар назариясидаги формал моделни ташкил этиш учун: иштирокчи индивидларнинг мавжудлиги; ҳар бир иштирокчининг имкониятлар тўплами; иштирокчиларнинг стратегиялари ҳисобга олиниши лозим.

Ўйинлар назарияси таркибий жиҳатдан кооператив(коалицияли) ва нокооператив (коалициясиз) назарияларга ажратилади. Ўйин (G)ни таҳлил этишда уч қисм: ўйинчилар сони (N); стратегиялар мажмуаси (St); иштирокчиларнинг ютуқ (P)лари асос бўлади.

Ҳар бир ҳамкорлик учун мувозанатларнинг турли хиллари мавжуд бўлиши мумкин: устун стратегияли мувозанат, Нэш бўйича мувозанат, Штакельберг бўйича мувозанат ва Парето бўйича мувозанат.

Таянч сўз ва иборалар

Ўйинлар назарияси, расмий модель, кооператив (коалицияли) ва нокооператив (коалициясиз) назариялар, стратегия, устун стратегияли

мувозанат, Нэш бўйича мувозанат, Штакельберг бўйича мувозанат ва Парето бўйича мувозанат.

Такрорлаш учун саволлар

1. Нима учун институционал назарияда математик аппарат неоклассикаси учун анъанавий ҳисобланган математик аппарат тилидан эмас, балки ўйинлар назариясидан фойдаланилади?

2. Индивидлар ўртасидаги ўзаро ҳамкорликнинг қайси асосий муаммолари ўйинлар назарияси ёрдамида моделлаштирилади?

3. Кооператив (коалицияли) ва некооператив (коалициясиз) назарияларнинг хусусиятларини изоҳланг.

4. Устун стратегияли мувозанатни шарҳлаб беринг.

5. Нэш бўйича мувозанатни шарҳлаб беринг.

6. Штакельберг бўйича мувозанатни шарҳлаб беринг.

7. Парето бўйича мувозанатни шарҳлаб беринг.

IV боб. РЕЖА ИНСТИТУТИ ВА БОЗОР ИНСТИТУТИ

4.1. Иқтисодиёт фаолият юртишининг нормалар тизимининг шаклланиши

Нормалар индивидларнинг ўзаро мувофиқ муносабатлари барқарорлигининг асосий кафолати ҳисобланади. Индивид томонлар ҳаракатларини тушуниш ва ўз ҳаракатини улар билан мувофиқлаштириш учун бирор-бир нормани танлаш баробарида умуман тизимнинг барқарорлигини таъминлайди. Индивид нормадан четга чиқса, уни нормага қайтарувчи тартибга солиш механизмининг мавжудлиги нормалар тизимини шакллантиради. Шунингдек, нормалар тизими макро ва микродаражалар ўртасидаги асосий боғловчи бўғинга айланади.

Индивидларнинг иқтисодий фаолият юртишини таъминловчи нормалар тизимига иқтисодиётнинг асосий қонуни(конституцияси) дейилади. Буйруқбозлик ва бозор иқтисодиёти тизимларида ўзаро зид нормаларга амал қилади. Масалан, бозор тизими фақат индивидлар кундалик иқтисодий фаолиятида у асосланадиган нормалардан фойдаланган даражага кўра барқарор ва такрор ишлаб чиқаришга қодир бўлади. Шахсий манфаатларини кўзловчи индивидлар ўртасидаги битимлардан макроиқтисодий даражага ўтиш бозор хатти-ҳаракатлари нормалари орқали амалга оширилади.

Буйруқбозлик иқтисодиётининг нормалар тизими сурункали тақчиллик, яъни ресурсларнинг етишмаслигини ўзида намоён этади. Тақчилликнинг маълум даражада барқарорлашуви ҳамда иқтисодий агентлар ушбу даражага мослашуви тизимда *нормал тақчиллик* ҳолатини юзага келтиради. Бунда буйруқбозлик иқтисодиётига хос навбатнинг катталиги ресурслар ва тайёр маҳсулотларнинг нормал захиралари ва ҳоказолар тушунилади. Бошқача айтганда, нафақат Вальрас бўйича умумий мувозанат иқтисодий тизимнинг барқарор ҳолати билан чекланади, балки тизим ҳатто мувозанатсиз ҳолатда ҳам барқарорлашиши мумкинлиги намоён бўлади.

Умуман, буйруқбозлик ва бозор тизимларида қўлланиладиган нормаларнинг таркибий тузилишини куйидаги жадвалда кўриш мумкин.

Куйида ушбу нормаларнинг иқтисодиётда намоён бўлиши кўриб чиқилган.

4.1.-жадвал

Иқтисодиёт асосий қонуни нормаларининг гуруҳланиши

Бозор иқтисодиёти нормалари	Буйруқбозлик иқтисодиёти нормалари
Мураккаб фойда (манфаат) кўриш (утилитаризм)	Оддий фойда (манфаат) кўриш
Рационал мақсадли феъл-атвор	Мафкуравий қадрият рационалиги
Индивидуаллаштирилмаган ишонч	Индивидуаллашган ишонч
Хайрихоҳлик	«Сен – менга, мен - сенга»,
Ижобий маънода эркинлик	
Қонунга ихтиёрий бўйсунуш	Қонунга тилда бўйсунуш

4.2. Буйрукбозлик иктисодиёти нормалари

Буйрукбозлик иктисодиётининг нормал ҳолатлари учун зарур бўлган нормалардан бири оддий фойда кўриш ҳисобланади. Бунда индивид томонидан ўз фойдалилигини оширилиши ўзига хос равишда намоён бўлади. Яъни, оддийфойда олиш индивиднинг самарали фаолияти билан боғлиқ бўлмаган ҳолда ўз фойдалилигини оширишга интилишидир.

Индивид истеъмол маданиятидаги оддий фойда кўриш “квартира – машина – дала ховли” учлигида акс этади. Индивидда бундай катта орзунинг юзага пайдо бўлиши ва қулай ҳаёт шароитларини таъминлашга интилиш собиқ шўролар (советлар) жамияти намунасида XX асрнинг 70-80-йиллардаги ўзига хос шаклга эга тенденциялар билан тавсифланади. Бунда истеъмолнинг маълум даражасига эришиш учун ноёб (тақчил) ресурслардан фойдаланиш имконияти самарали меҳнат бўйича эмас, балки маълум касб тоифасидаги ходимлар (савдо соҳаси, бюрократик аппарат, темир йўл ва хаво йўли транспорти ходимлари, чет элга чиқиш имкониятидагилар) ўртасида бўлинган эди.

Яънифойда (манфаат) кўриш нормаси буйрукбозлик иктисодиётида фақат оддий шаклда – индивиднинг самарали фаолият билан боғлиқ бўлмаган ҳолда фойдалиликни оширишга интилиши сифатида мавжуд бўлган. Иккинчидан, тақчиллик шароитидаги истеъмолда фойдалиликни оширишга интилиш навбатда туриш зарурлиги, асаббузарликлар, оворагарчиликлар, жанжаллар (низолар) туфайли келиб чиққан юқори рухий кечинмалар билан чекланди. Буйрукбозлик тизимининг бу тавсифи «сабр чегараси» тушунчаси билан ҳам изоҳланади. Сабр чегараси деганда низолар ва кескинликлар жамланишининг ундан кейин иктисодий агентлар шикоят қила бошлайдиган ва норозилик намоёиш этадиган даражаси тушунилади. Шундай қилиб, буйрукбозлик иктисодиётининг биринчи нормаси *оддий ва чекланган фойда кўришдан* иборат.

Буйрукбозлик иктисодиёти нормалари тизимининг иккинчи унсури тўлиқсиз рационал фаолият билан изоҳланади. Бунда, биринчи навбатда ахборотнинг чекланганлиги ва тўлиқсизлиги билан шартланган тўлиқсиз рационаллик тушунилади. Иктисодий агентлар эркин шаклланмаган нарх ва тақчил ресурслар шароитида нархлардаги мавжуд ахборотни нархга тааллуқли бўлмаган – захиралар ҳажми, навбатларнинг узунлиги ва хоказолар ҳақидаги маълумотлар билан тўлдирадилар. Соф кўрсаткичларда ахборот олиш эса, ҳамма вақт уни йиғиш билан боғлиқ юқори даражадаги харажатларни келтириб чиқаради. Натижада тизимда «низо», яъни сотувчи ва харидорлар фикрларини мувофиқлаштиришда кечикишлар пайдо бўлади.

Низо прогнозлардаги хатолар, манфаатдор шахсда бошқа субъектларнинг ҳолати ва мақсадлари тўғрисида ахборотнинг мавжуд эмаслиги, манфаатдор шахснинг қарор қабул қилишдаги беқарорлиги, ўзгарувчан шароитга мослашишдаги ноқулайлиги шаклига эга бўлади. Бундан ташқари, тўлиқсиз рационал фаолият, иктисодий агент учун фақат ташқаридан белгиланган мақсадларга эришиш воситаларини танлаш эркинлиги билан ифодаланган. Мафкура билан белгиланган партия-хўжалик аппаратининг мафкуравий мақсадлари режа топшириқлари шаклини қабул қилувчи муайян маъмурий ва

хўжалик вазифаларига айланади. Бошқача айтганда, буйруқбозлик иқтисодиётида иқтисодий субъектларнинг фаолияти– мафкуравий кадрият рационаллиги меъёрига асосланади.

Ишонч нормаси иккита шаклда давлатга ишонч сифатида ва бир бирини яхши билган шахслар доираси билан чекланган микродаражадаги ишонч сифатида мавжуд бўлади. Ҳар қандай аҳамиятли битимнинг давлат органига: партия, режа, таъминот органига мурожаат этиш билан боғлиқлиги сабабли давлатга ишонмай, бошқа йўл тутишнинг иложи йўқ. Бундай вазиятда бевосита ҳамкорга ишониш мутақо ортиқча бўлиб, давлат учинчи томон сифатида битим шартларининг бажарилишини кафолатлайди. Бироқ микродаражадаги *ишонч* барибир *максимал индивидуаллашган* шаклда мавжуд бўлади.

Бу норма ҳам уй хўжалигида, ҳам корхонада амал қилади. Уй хўжалигининг ижтимоий ва иқтисодий ҳаётида оғирлик марказининг оила-қариндошчилик таркибига, дўстлар ва таниш-билишларга кўчирилади. Масалан, ўзаро ҳамкорлик умуман врач, сартарош билан эмас, балки *таниш* врач ёки сартарош билан амалга оширилади. Корхоналар хатти-харакатини ҳам худди шундай таърифлаш мумкин. Улардан ҳар бири барқарор шерикчилик доирасига эга бўлиб, бунда ушбу корхоналар раҳбарлари ўртасида шахсий даражада ишончли муносабатлар йўлга қўйилади. Яъни директорлар ўртасида ўзаро ёрдам ва ўзаро ишонч тамойиллари асосига қурилган корпоратив муносабатлар шаклланади.

Буйруқбозлик иқтисодиётининг навбатдаги асосий нормаси «*сен – менга, мен - сенга*», ёки ўзаро хизматлар кўрсатиш тўғрисидаги келишувдир. Такчил ресурсни олишнинг кенг тарқалган вариантларидан бирига кўра, истеъмолчи ва етказиб берувчи вақти-вақти билан вазифаларини алмаштириб туради, яъни “бугун мен пўлат бериб тураман, сен эса эртага болтдан ёрдам килиб турасан”. Айнан ҳар қандай бартер битими асосида «Сен – менга, мен - сенга» нормасидан фойдаланиш ётишига ишонч ҳосил қилиш мумкин. Ҳатто, бартер алмашуви занжир бўйича амалга оширилиши мумкин бўлса-да, ушбу нормага локал ва таниш-билишлар доираси билан чекланган хусусиятни йўқотиш имконини бермайди.

Нихоят, *қонунга бўйсунуш* нормаси. Ҳар қандай ўзаро муносабатнинг давлат назорати остида бўлишига карамай, буйруқбозлик иқтисодиёти доирасида қонунларпартия манфаатларига бўйсунган. Бунинг учун расмий асос бўлмаса-да, партия қарорлари *де факто* қонун кучига эга бўлган. Ҳатто эълон қилинган *де юре* умумхалқ мулкчилик шакли ҳам *де факто* мулкчилик шакли билан, хусусан, бюрократик органлар – «идоралар» (вазирликлар ва идоралар) мулки бўлган. Бюрократиянинг бундай ўзбошимчалиги оддий фуқароларнинг қонунга нисбатан муносабатига акс таъсир ўтказган. Бошқача айтганда, буйруқбозлик иқтисодиётида иқтисодий субъектларнинг хатти-харакати *қонунга тилда бўйсунуш* нормаси сифатида тавсифланади. Демак, буйруқбозлик иқтисодиёти конституциясининг асосий нормалари тизимнинг мувозанатсиз ҳолатини барқарорлаштирига хизмат қилади.

4.3. Бозор иқтисодиёти нормалари тизими

Бозор иқтисодиёти нормалари – бозорда битимларни амалга ошириш ва унда мувозанатга эришиш имконини берувчи хатти-ҳаракатларнинг ўзаро шартланган нормалари йиғиндисини ташкил этади. Бозорлардаги барқарор мувозанат бозор нормаларидан фойдаланишнинг натижаси ҳисобланади. Бозор нормалари тизими асосида ётувчи биринчи норма – *мураккаб фойда кўриш* нормаси бўлиб, у нафақат индивидни фойдалиликни оширишга йўналтириш, балки унинг олинадиган фойда билан ўзининг самарали фаолияти ўртасидаги алоқани англаб етишини назарда тутди. Яъни фойда (манфаат) кўриш индивид томонидан ўз фойдалилигининг самарали фаолият асосида оширилишидир.

Мураккаб фойда кўриш нормаси индивиднинг эҳтиёжлар даражаси ва самарали фаолияти ўртасидаги номувофиқликни истисно этади. Баъзан бундай номувофиқлик юқори ишлаб чиқариш салоҳияти ва юқори меҳнат самарадорлигига эга бўлмаган мамлакат аҳолиси ўртасида юқори истеъмол стандартларининг тарқалишида юзага келадиган «номувофиқ кутишлар инкилоблари» асосида ётади. Ушбу вазиятда асосан оммавий ахборот воситалари орқали юз берадиган янги истеъмол стандартини қабул қилиш жамиятда ҳукмронлик қилувчи самарали фаолият моделига тааллуқли бўлмайди.

Бундан ташқари, қулай шароитлар мавжуд бўлганида оддий утилитаризм фойдалиликни оширишни ренти излашга айлантиришни назарда тутди. Мукамал рақобат вазиятидан ҳар қандай четга чиқиш, алмашиш (тарифлар, квоталар) учун чекловлар ўрнатилиши оддий утилитаризм саъй-ҳаракатларини ренти излашга ёки, бошқача айтганда, фойдага самарасиз йўналтирилишга айлантиради. Индивиднинг ренти кўпайтиришга интилишини норматив чеклаш сифатида мураккаб манфаат кўриш, яъни индивид томонидан бошқалар зиёнига эмас, балки фақат ўз фаолияти ҳисобидан ютуққа эришиш мумкинлигининг тан олиниши муқобил вариант ҳисобланади.

Агар фойда кўриш нормаси индивиднинг мақсадли вазифасини белгиласа, *рационал мақсадли феъл-атвор (хатти-ҳаракат)* нормаси фойдалиликни муайян вазифаларнинг ҳал этилиши билан боғлаган ҳолда оширишни муайянлаштиради. Маълумки, рационал мақсадли феъл-атвор индивиднинг рационал ва ўйланган мақсадига эришиш учун ташқи олам нарсалари ва *инсонларнинг* маълум феъл-атворидан фойдаланишини назарда тутди. Ахборотнинг тўлиқсизлиги ва уни қайта ишлаш бўйича малакали қобилиятларнинг чекланганлиги шароитида рационал мақсадли феъл-атвор найранг қилишга айланади: агар индивид катта ҳажмдаги ахборотга эга бўлса, у ўзининг ҳамкори билан найранг қилади. Индивид шу усул билан атрофидагиларни ўз мақсадига – фойдалиликни оширишга эришиш воситасига айлантиришга уринади.

Айрим агентларнинг фойдаланилган автомобиллар бозори ва «маънавий хатар» билан боғлиқ суғурта бозорида бошқаларни зиёнга учратиши ахборот асимметриясидан фойдаланишга классик мисол бўлади. Бундай айёрлик, яққол ёки нозик шаклда алдаш билан шахсий манфаат кўзланадиган хатти-ҳаракатга

оппортунизм номи берилган. Рационал мақсадли феъл-атвори оппортунизмга айлантиришга қарши кафолатлар барча иштирокчилар фаолиятининг қуйидаги ё таркибий ёки расмий-ҳуқуқий жиҳатлари билан тавсифланади:

- мукамал малакали қобилият ва алмашувда тўлиқ ахборотга эга бўлиш;

- шартнома тузишда махсус таомиллардан фойдаланиш.

Иккинчи жиҳат оптимал шартнома назариясини махсус ўрганиш объекти ҳисобланади, шунинг учун бу ерда бозорнинг асосий қонунига иккинчи унсури сифатида *тўлиқ рационаллик* мезонларига жавоб берувчи *рационал мақсадли феъл-атвори* таъкидлаш лозим.

Мақсадли рационал феъл-атвор шаклланиши асосларидан бири атроф-муҳитдаги нарсаларни ва кишиларнинг феъл-атворини кутилаётган воқеликка нисбатан мос равишда айта олишдир. Индивид томонидан қабул қилинадиган қарорлар хатарининг ҳамкор фаолияти асосида аниқланган вазиятлари кутилаётган воқеликка шартнома иштирокчиси ҳаракатларининг мос бўлиши учун ўта аҳамиятлидир. Ўзаро боғлиқлар шароитида индивидлар ўртасидаги муносабатларни тартибга солувчи норма сифатидаги ишонч бўлган тақдирда мақсадли рационал ҳаракатга эришилади.

Индивидга ўз ҳаракатини бошлашига қадар атрофдаги ҳаракатлар аниқ бўлиб, индивид танловига айрим атрофдаги ҳаракатлар бўйича кутилишларнинг таъсир қилиши ишонч дейилади. Бозордаги битим билан индивидуаллашмаган ишонч ўртасидаги боғлиқлик олдиндан тўловларнинг амал қилишида намоён бўлади. Бу энг оддий бозор битими ҳисобланади. Иқтисодиёти ривожланган малакатларда индивидуаллашмаган ишонч бўйича ўтказилган сўровларга жавоблар (Дания – 94 %; Германия – 90 %; Франция – 84 %)да юқори натижаларга эришилган.

Бозор иқтисодиётининг яна бир нормаси хайрихоҳлик бўлиб, бунда индивид ўзини ҳамкор ўрнига қўйиб кўради ва унинг барча кечинмалари, қизиқишлари ва мўлжалларини бозор субъекти сифатида ўзидан ўтказишга ҳаракат қилади. Айрим шахслар доираси билан чекланмаган хайрихоҳлик индивиднинг ўз ҳаракатларида эркинликка чиққани билан боғлиқ. Инсоннинг фаолияти қанча эркин бўлса, у атрофдагиларнинг ҳаракатини шунча яхши тушунади ва уни олдиндан айта олади. Бу эркинлик нормасининг рационал асосланган мақсадга эришишда тўсиқ эмас, балки муваффақият шартига айланишини таъминлайди. Сўнгги норма очиклик (эркинлик) бўлиб, бунда қонунни ҳурмат қилиш ва ўз ихтиёрига кўра, унга бўйсиниш тушунилади. Бу норма айни чоғда, мулкий ҳуқуқларнинг самарали ҳимоя қилинишига ҳам йўл очади. Юқорида баён этилганлардан шу нарса келиб чиқадики, бозор иқтисодиёти нормалари тизимида ҳам айрим нуқсонлар мавжуд бўлгани ҳолда, уларнинг ўзаро боғлиқ тарзда амал қилиши тизимнинг мунтазам такомиллашувига хизмат қилади.

4.4. Мулкчилик ҳуқуқларини иқтисодий асослаш

Индивидлар учун мулкчилик ҳуқуқларини ўрнатиш ҳамда ушбу ҳуқуқларга уларнинг амал қилиш зарурати қонунга ихтиёрий бўйсунтириш нормалари билан ўзаро узвий боғланган. Мулкчилик ҳуқуқлари индивидлар ўртасида юзага келадиган ўзаро муносабатлардаги ноаниқликни камайтирувчи институтлардан бири ҳисобланади.

Мулкчилик ҳуқуқларини таҳлил қилиш учун иккита фермер ўз подаларини бири паст ҳосилдор бўлган иккита яйловда ўтлатишини кўриб чиқамиз [47]. Берилган ҳолатга кўра, ем-хашак захиралари ушбу яйловларнинг ҳар бирида бир вақтнинг ўзида иккита подани ўтлатиш имконини бермайди.

4.2.-жадвал

Фермерларнинг яйловлардан фойдаланиш имкониятлари

Кўрсаткичлар		2-фермер	
		Биринчи яйловда ўтлатиш -P ₂	Иккинчи яйловда ўтлатиш-1- P ₂
1-фермер	Биринчи яйловда ўтлатиш - P ₁	2; 2	8; 4 [N ₂ P ₂ P St ₁]
	Иккинчи яйловда ўтлатиш -1- P ₁	4; 8 [N ₁ P ₁ St ₂]	1; 1

Ушбу ҳолатда Парето бўйича оптималлик нуқтаи назаридан иккита бир хил якун (4; 8) ёки (8; 4) мавжуд. Якунлардан бирини қайд этувчи институционал қарорлар бир нечта бўлиши мумкин. Улардан энг оддийси яйловдан фойдаланишдаги устуворликни унга биринчи бўлиб ўз подасини олиб келган фермерга берувчи қонундан иборат. Қилиш тартиби бўйича ноёб ресурс (яйлов)ни тақсимлаш – навбат институти фаолият юритиши асосида ётувчи тамойиллардан бирини ақс эттиради. Бирок навбат институтидан фойдаланиш подани қайси яйловга олиб бориш тўғрисида қарор қабул қилиш вақтида фермерларнинг иккиланишини камайтирмайди, балки оширади. Бундан ташқари, иккиланиш ҳар сафар яйловни танлашда ҳам такрорланади.

Яйловда мулкчилик ҳуқуқларининг ўрнатилишигина масалани ҳал этишнинг муқобил варианти бўлади. Масалан, 1-фермер биринчи яйловнинг, 2-фермер эса иккинчи яйловнинг мулкдори ҳисоблансин. Ҳатто фермерларнинг нафлиликни нуқтаи назаридан бундай қарорнинг номутаносиблигини ҳисобга олган ҳолда, *икковининг* ҳам манфаати йўлида мулкчилик ҳуқуқларини тан олиш ва ҳурмат қилиш лозим. Кам ҳосилли яйловни оловчи иккинчи фермернинг мулкчилик ҳуқуқлари жорий этилгунга қадар ва ундан кейинги нафлиликни таққослайлик.

Мулкчилик ҳуқуқлари ўрнатилгунга қадар иккинчи фермер, агар у подасини биринчи яйловга олиб борса, $2 P_1 + 8 (1 - P_1) = 8 - 6P_1$ га, агар у подасини иккинчи яйловга олиб борса, $4 P_1 + 1 (1 - P_1) = 3P_1 + 1$ га эга бўлади. Сўнгра иккинчи фермер томонидан биринчи яйловнинг танланиши эҳтимолини

ҳисобга олган ҳолда, P_1 , $EU = P_2 (8-5P_2) (3P_1+1)$ га, оддий ҳолатда $P_1 = P_2 = 1/2$ га эга бўламиз, бу $EU = 3,75$ ни беради. Мулкчилик ҳуқуқлари ўрнатилганидан кейин эса иккинчи фермерга 4; яъни, $4 > 3,75$ га тенг бўлган ютук қафолатланган.

Иккала фермер ҳам бир вақтнинг ўзида битта яйловдан фойдаланган ҳолатларда паст ютуқларга эришишга алоҳида эътиборни қаратиш лозим. Мазкур ҳолат очик фойдаланишда бўлган ресурсларни ноқилона истеъмол қилишда ўз аксини топадиган «жамоат мулки фожиасини» намоён этади. Бундай ресурслардан фойдаланишнинг хусусий ва жамоат сарф-харажатларининг номувофиклиги уларнинг тугашига олиб келади. Бошқача айтганда, ресурсга нисбатан мулкчилик ҳуқуқлари аник ўрнатилмаган ҳолларда унинг истеъмол қилиниши салбий таъсирилар ёки экстерналларнинг пайдо бўлиши билан боғлиқ. Мисол тариқасида яна иккала фермер томонидан бир вақтнинг ўзида бир яйловдан фойдаланишни тасвирловчи ҳолатни кўриб чиқамиз. Мисолда ишлаб чиқаришнинг фақат икки омили – фермерларнинг ери ва меҳнати ҳисобга олинсин.

Фараз қилайлик, яйловга қўшимча меҳнат бирлиги сарфланган, яъни биринчи фермер эгаллаган яйловга иккинчи фермер ўз подасини олиб келди. Ушбу ҳолатда қўшимча меҳнат сарфининг самараси пасаяди. Ишлаб чиқариш (етиштириш) умумий ҳажми ошгани ҳолда қўшимча меҳнат қилган фермернинг манфаатдорлиги пасаяди ва ўртача маҳсулотнинг камайиши юз беради. Агар яйлов хусусий мулкчиликда бўлса, у ҳолда мулкдорнинг шахсий сарф-харажатлари кўпроқ самара келтиради ва рента энг юқори бўлади. Агар яйлов умумий фойдаланишда бўлса, меҳнат сарфи самарадорлигининг даражаси пасайиб, рента йўқолади.

Юқорида баён этилганларга яқун ясаб, таъкидлаш лозимки, мулкчилик ҳуқуқларининг ўрнтилиши камида иккита сабабга кўра, иқтисодий агентлар манфаатларига мос келади, яъни уларнинг ўзаро ҳамкорлигидаги ноаниқлик (иккиланиш) камади ва ресурслардан фойдаланиш оптималлашади.

Қисқача хулоса

Нормалар индивидларнинг ўзаро мувофик муносабатлари барқарорлигининг асосий қафолати ҳисобланади. Иқтисодиётнинг асосий қонуни (конституцияси) деб индивидларнинг иқтисодий фаолият юритишини таъминловчи нормалар тизимига айтилади. Буйруқбозлик ва бозор тизимларида иқтисодиёт қонунининг нормалари ўзаро зид ҳолда амал қилади. Буйруқбозлик иқтисодиётининг нормалар (оддий фойда кўриш, максимал индивидуаллаштириш, «сен – менга, мен - сенга», қонунга тилда бўйсунуш) тизими сурункали тақчиллик, яъни ресурсларнинг етишмаслигини намоён этади. *Бозор иқтисодиёти нормалари тизими* – бозорда битимларни амалга ошириш ва унда мувозанатга эришиш имконини берувчи хатти-ҳаракатларнинг ўзаро шартланган нормалари (мураккаб фойда кўриш, рационал максадли феъл-атвор, индивидуаллашмаган ишонч, хайрихоҳлик, очиклик) йиғиндисини ташкил этади.

Таянч сўз ва иборалар

Иқтисодиёт асосий қонуни (конституцияси), буйруқбозлик ва бозор иқтисодиёти нормалари тизими, оддий фойда кўриш, максимал индивидуаллашган, «сен – менга, мен – сенга», қонунга тилда бўйсунуш, мураккаб фойда кўриш нормаси, рационал мақсадли феъл-атвор, индивидуаллашмаган ишонч, хайрихоҳлик, очиқлик.

Такрорлаш учун саволлар

1. Иқтисодиёт асосий қонуни тушунчасининг моҳиятини шарҳланг.
2. Агар буйруқбозлик иқтисодиёти ҳатто сурункали тақчиллик мавжуд бўлганда ҳам барқарор тизимни ўзида намоён этган бўлса, у ҳолда ўтиш иқтисодиётининг туб беқарорлигининг сабаблари нимада?
3. Буйруқбозлик иқтисодиётининг унсури ҳисобланган оддий фойда кўриш нормаси унинг бозор нормасидан қандай фарқ қилади?
4. Бозор иқтисодиётидаги хайрихоҳлик нормасининг маъносини тушунтириб беринг.

V боб. ТРАНСАКЦИЯ ВА ТРАНСФОРМАЦИЯ ХАРАЖАТЛАРИ ҲАМДА УЛАРНИ ТАҲЛИЛ ҚИЛИШГА ЁНДАШУВЛАР

Тадбиркорлик фаолиятини юритувчи иқтисодиёт субъектлари (юридик ва жисмоний шахслар) фаолияти жараёнида мулкчилик ҳуқуқи алмашиши (шартномалар асосида маҳсулотни сотиш ёки сотиб олиш ва шу каби бошқа ҳолатларда), бошқа шахслар томонидан мулкка нисбатан ноқонуний хатти-ҳаракатлар содир этилган шароитларда уни ҳимоя қилиш ёки иқтисодий ислохотлар жараёнида аввал фаолият юритиб турган институтлар ва нормаларни янгилари билан алмаштириш зарурати юзага келади.

Шундай вазиятларда тадбиркор ёки давлат томонидан турли харажатлар қилишига зарурат пайдо бўлади. Бундай харажатлар хорижий манбаларда “трансакция харажатлари” тушунчаси билан юритилади ва у институционал иқтисодиёт назариясининг таркибий қисмларидан бири сифатида институтлар билан бир қаторда унинг категорияси ҳисобланади.

Трансакция харажатлари тушунчаси билан бир қаторда трансформация харажатлари тушунчаси ҳам мавжуд бўлиб, ушбу тушунчаларни тўғри англаб етиш уларни таҳлил қилиш учун муҳим аҳамиятга эга.

5.1. Трансакция ва унинг турлари

Инглиз тилидаги “transaction” сўзини икки таркибий қисмга ажратиш мумкин, яъни “trans” (транс), ўзбек тилида “ўзаро” сўзини билдиради, “action” (акция) эса – “ҳаракат” деганидир. Булардан келиб чиқадики, “трансакция” сўзи “ўзаро ҳаракат” деган маънони билдиради.

Демак, “трансакция” – бу иқтисодиёт субъектларининг ҳар қандай ўзаро ҳаракатини ёки ўзаро муносабатини англатади, қайсиқим бунда ҳеч бўлмаганда битта ҳамкор иштирок этиши зарур. Шундай қилиб трансакция иқтисодиёт субъектлари ўртасидаги ўзаро ҳамкорликка асосланган ҳаракат ҳисобланади.

Илмий манбалар таҳлили шуни кўрсатадики, “трансакция” тушунчасига муаллифлар ёндашувига ҳамда тадқиқот объектига қараб турлича таърифлар берилган.

Трансакция – бу товарларни ўзаро алмашиш эмас, балки жамият томонидан яратилган мулкчилик ҳуқуқлари ва эркинликлардан ўзгалар фойдасига воз кечиш ва уларни ўзлаштириш ҳисобланади. Ушбу трансакция таърифидан шу нарса келиб чиқадики, трансакциянинг маъноси қандайдир нарсаларни бевосита алмашишни амалга оширишдан эмас, балки қандайдир активларга бўлган муайян ҳуқуқларнинг бир субъектдан бошқасига ўтишини англатади.

Трансакция – бу иқтисодий жараён ҳисобланади, ушбу жараёнда унда иштирок этувчи томонлар муайян иқтисодий мақомга (мулкдор, фойдаланувчи мақоми ва ҳ.к.) эга бўлишади ёки бошқалар ундан воз кечади.

Трансакциянинг таърифи ва унинг изоҳлари трансакция турларини кўриб чиқиш, уларнинг бир турини бошқаси билан алмаштириш жараёни нима билан

шартланганлигини аниқлашга имкон беради. Трансакцияларни турларга ажратишнинг аҳамияти шундан иборатки, у иқтисодиёт субъектлари ўртасидаги ўзаро алмашувларга воситачилик қилувчи муқобил вариантларни қиёсий таҳлил қилиш имконини беради. Муқобил вариантлар – бу иқтисодиёт субъектлари ўртасидаги чекланган неъматлар борасидаги ўзаро ҳамкорликка воситачилик қилувчи қоидаларнинг тизимли ёпиқ (бўлинмас, ўзаро бир-бирини тўлдирувчи) тўпламлари йиғиндиси ҳисобланади.

Трансакцияларни қуйидаги учта турини ажратиш мумкин:

Савдо битими трансакцияси, бошқарув трансакцияси ва мукаммаллаштириш трансакцияси.

1) Савдо битими трансакцияси – мулкӣ ҳуқуқ ва эркинликларни тасарруфидан чиқариш ва ўзлаштириш жараёнини амалга оширишга хизмат қилади ва унинг амал қилиши учун иқтисодий манфаатлар ҳисобга олинган ҳолда икки томоннинг розилиги керак бўлади.

2) Бошқарув трансакцияси – бунда асосий тушунча одамлар орасида бўладиган бошқарув муносабатлари бўлиб, ушбу ҳолатда қарор қабул қилиш ҳуқуқи фақат бир томонда бўлади.

3) Мукаммаллаштириш трансакцияси – бунда томонлар ҳуқуқларининг номутаносиблиги кузатилади, бироқ бошқарувчи томон ўрнида ҳуқуқлар таснифини амалга оширувчи жамоа бошқарув органи иштирок этади. Бундай трансакциялар орқали иқтисодий агентлар орасида бойлик қайта тақсимланади.

Савдо битими трансакциясида мулкчилик ва эркинлик ҳуқуқларини амалда қўлга киритиш ва улардан воз кечишни амалга ошириш учун тарафларнинг улардан ҳар бирининг иқтисодий манфаатига асосланган икки томонлама розилиги зарур. Савдо битими трансакцияси – унда тарафлар ўртасидаги ҳуқуқий муносабатларнинг ўхшашлиги шартларига амал қилиш мумкин бўлган ягона шакл.

Бундай савдо битими трансакциясига ёлланма ходим ва иш берувчи (ёки улар иттифоқлари)нинг меҳнат бозоридаги ҳаракатлари, қонун чиқарувчиларнинг сиёсий бозордаги ҳатти-ҳаракатлари, кредитор ва қарздорнинг вақтинчалик бўш турган пул маблағлари бозоридаги ҳаракатлари мисол бўла олади. Тарафлардан ҳар бири алмашувда иштирок этиш тўғрисида мустақил тарзда яқуний қарор қабул қилади. Шу нуқтаи назардан савдо трансакцияси ҳуқуқий жиҳатдан тенг, лекин музокаравий кучда тенг бўлиши шарт бўлмаган, тарафлар ўртасида амалга оширилади.

Бироқ, ҳар қандай ҳолатда савдо битими трансакциясининг моҳияти алмашувчи тарафлар ўртасидаги ихтиёрий келишув асосида мулкчилик ҳуқуқлари билан алмашишдан иборат, бу ушбу иқтисодиёт субъектлари ҳуқуқий муносабатларининг ўхшашлиги оқибатидир.

Бошқарув трансакциясида инсонлар ўртасидаги қарор қабул қилиш ҳуқуқи фақат бир тарафга тегишли бўлганда ўзаро ҳамкорликни назарда тутувчи бошқариш-бўйсунуш муносабати энг асосий ҳисобланади. Трансакцияларнинг ушбу тури корхонанинг ички муносабатларида, бюрократик ташкилотларда, шунингдек, кенг маънода – ички поғона

муносабатларида мавжуд. Бошқарув трансакцияси шунинг учун мавжудки, қарор қабул қилиш ҳуқуқи, ундан кутилаётган фойда бозордаги иш ҳақининг бозор ставкасига мос келадиган фойдадан юқори бўлиши лозим бўлган даромадга алмаштирилади. Шу муносабат билан ишчи кучини ёллаш бўйича шартномалар алоҳида ҳуқуқ сифатида эркинликни ажратиш зарурлигини белгилаб берган ҳолда бошқа ихтиёрий шартномалардан тубдан фарқ қилади.

Бошлиқ билан ходимнинг расмий қоидаларга мувофиқ ўзаро ҳамкорлиги бошқарув трансакциясига оддий мисоллар бўлади. Бошқарув трансакциясида хатти-ҳаракат ноўхшаш (асимметрик) хусусиятга эга, чунки тарафларнинг ҳуқуқий ҳолати ва ўз навбатида, ҳуқуқий муносабатлари ҳам бир хил эмас. Савдо битими трансакциясининг объектлари алмашиладиган неъматларга бўлган ҳуқуқлар бўлса, ҳуқуқий муносабатлар тарафларидан бирининг хатти-ҳаракати бошқарув трансакциясининг объекти ҳисобланади.

Агар трансакция ўз тушунчасига мос келса, бошлиқ бу билан бевосита ўз истагини ифода этган ҳолда буйруқлар беради, ишчилар ёки ходимлар эса, бу уларнинг манфаатларига мос келиш-келмаслигидан қатъий назар ушбу буйруқларни бажаради. Буйруқ – бу ишчилар ва ходимлар қўллаши мумкин бўлган йўл қўйиладиган ҳаракатлар тўпламини бир томонлама чеклаш воситасидир.

Мукаммаллаштириш трансакциясида тарафлар ҳуқуқий ҳолатининг асимметриклиги сақланиб қолади, лекин бошқарувчи тарафнинг ўрнини, одатда, ҳуқуқларни таснифлаш функциясини бажарувчи жамоавий орган эгаллайди. Хусусан, директорлар кенгаши томонидан компания бюджетининг тузилиши ва вакиллик ҳокимияти органи томонидан тасдиқланиши, арбитраж судининг ҳаракатланувчи субъектлар ўртасида юзага келадиган низо бўйича қарорлари рационаллаштириш трансакциялари ҳисобланади. Бир тараф (директорлар кенгаши, суд) иккинчи тараф (бўлимлар раҳбарлари, даъвогар ва жавобгар)нинг ҳуқуқларини белгилаб беради.

Трансакция харажатларининг мавжуд бўлиши трансакцияларнинг у ёки бу турини вақт ва муҳит шароитига мос равишда янада самарали бўлишига ёрдам беради. Шунинг учун мазкур операциялар тартибга солувчи қонун-қоидаларга боғлиқ ҳолда трансакцияларнинг турли хилларига боғлиқ бўлади.

Трансакциялар оддий (масалан, бозордан бирор нарсани сотиб олиш) ёки мураккаб (мисол учун, автоматлаштириш тизимини ташқи маслаҳатчилар ёрдамида жорий қилиш) бўлиши мумкин. Мураккаб ва масъулиятли келишувлар ҳар доим шартномалар орқали расмийлаштирилади.

Фьючерс битимлар (фақат келгусида товарни харид қилиш ёки сотиш ҳуқуқи сотиладиган ва сотиб олинadиган палладаги алмашувдан фарқли ўлароқ) трансакцияга энг яққол мисол бўлиб хизмат қилади.

Умуман олганда, барча турдаги трансакциялар қуйидаги икки қисмдан иборат бўлади.

Битимлар тузиш. Бу босқичда харидор сотувчини топиши, нархлар ҳақида маълумотлар йиғиши, сифатни баҳолаши, сотувчини танлаши ва у билан битим тузиши керак бўлади. Сотувчи бозорда жой сотиб олиши,

махсулот сифати назоратини олиб бориши ва узлуксиз равишда нархлар ҳақида ахборот йиғиши лозим бўлади.

Олди-сотди шартномасини амалга ошириш. Бу босқичда харидор товар ҳақини тўлайди, уни ўз ихтиёрига ўтказди ва товар сифатини қайта баҳолайди.

Ҳар бир трансакция 4 гуруҳдаги маълумотларни ўз ичига олади:

1. Битим иштирокчилари; 2. Трансакцияда ишлатилган ресурслар ва кутилаётган натижалар; 3. Иштирокчиларнинг ресурс ва натижаларга нисбатан ҳуқуқлари; 4. Томонлар мажбуриятлари.

Тузилган шартномалар доирасида трансакция муносабатларини амалга ошириш катта харажатлар билан боғлиқ бўлади (5.1 – расм). Улар икки гуруҳ харажатларига бўлинади – трансакция ҳамда трансформация харажатлари. Ушбу харажатлар моҳияти турлари ва таркиби китобнинг кейинги қисмида батафсил кўриб чиқилади.



5.1 – расм. Трансакция муносабатлари ва улар билан боғлиқ харажатлар турлари

Таъкидлаш жоизки, трансформация харажатлари ҳам трансакция харажатлари каби иқтисодий тизимнинг барча поғоналарида юзага келади. Айниқса, трансакция харажатлари бозор иқтисодиётига ўтиш ва унинг тузилмаларини ҳамда янги институционал муҳитни яратишда нисбатан катта ҳажмларда бўлади. Шу билан бир вақтда улар ўткинчи (бир маротабалик) харажатлар эмас, балки бундай харажатлар кўлами давлатнинг макро даражадаги институционал ислохотлар сиёсати ҳамда мамлакат ташқи иқтисодий алоқалар ривожини билан узвий боғлиқ ҳисобланади. Шу боис трансформация жараёнлари билан боғлиқ бўлган давлат ҳамда корхоналар миқёсидаги харажат турлари ва таснифларига алоҳида йўналиш сифатида қараш лозимдир.

5.2. Трансакция харажатлари ва уларни таҳлил қилишга Коуз-Уильямсон ёндашуви

Трансакция харажатлари тушунчасини қўллаган ҳолда дастлабки тадқиқотлар Р. Коуз [42] томонидан фирмалар фаолиятини таҳлил қилиш учун ўтказилган. Бунга XX асрнинг 60-йилларида саноати ривожланган етакчи мамлакатларда ижтимоий-иқтисодий муаммоларнинг кескинлашуви сабаб бўлган. Ягона хўжалик тизимини яратишга интилиш, меҳнат тақсимотининг чуқурлашуви, мулкнинг янги турлари, масалан, интеллектуал мулкнинг пайдо бўлиши, мулк ҳуқуқларининг алоҳида ваколатларга бўлиниб кетиши – буларнинг барчаси трансакция харажатларининг сезиларли даражада ўсишига олиб келди.

Трансакция харажатлари назарияси доирасида ўтказиладиган тадқиқотларни микро ва макродаражаларга бўлиш мумкин. Микродаражада гап жараёнларни корхона (фирма), алоҳида иқтисодий субъектлар даражасида таҳлил қилиш ҳақида, макродаражада эса умуман иқтисодий тизимни таҳлил қилиш ҳақида боради. Ушбу таҳлил қилиш белгисига мувофиқ трансакция харажатлари назариясида иккита ёндашув мавжудлигини изоҳлаш мумкин: биринчиси, Коуз – Уильямсоннинг трансакцион ёндашуви (барқарор фаолият юритувчи институтларни таҳлил қилиш учун) ва иккинчиси Нортнинг трансформацион ёндашуви (институционал ўзгаришларни таҳлил қилиш учун).

Бундай ёндашувлар ўтиш иқтисодиётига эга мамлакатларда трансформацион жараёнларнинг институционал жиҳатларини тадқиқ этиш имконини беради. Хусусан, биринчи ёндашувни давлат ва хусусий мулкчилик тузилмаларининг самарадорлигини қиёсий таҳлил қилиш, норасмий институтларнинг шаклланиш жараёнларини, жамият ва иқтисодиётнинг криминаллашувини изоҳлаш учун, иккинчи ёндашувни эса буйруқбозлик тизимидан бозор иқтисодиёти тизимига ўтишнинг институционал сабабларини, ўтиш иқтисодиётига эга мамлакатларда ислохотлар жараёнларининг бориши ва натижаларини таҳлил қилиш учун қўллаш мумкин.

Трансакция харажатларини иқтисодий таҳлилга киритиш, Р. Коузнинг фикрига кўра, бозорга қарама-қарши бўлган фирма каби ўзини-ўзи онгли

равишда назорат қилиш имконига эга бўлган “оролчалари”нинг мавжуд эканлигини тушунтириш учун зарур бўлган.

Р. Коуз “Фирма табиати”, деб номланган мақоласида (1937) трансакция харажатларини “нархлар механизмидан фойдаланиш харажатлари”, “очик бозорда алмашув трансакцияларини амалга ошириш харажатлари” ёки “бозор харажатлари” сифатида белгилаган. Кейинчалик “Ижтимоий харажатлар муаммоси” мақоласида (1960) Р. Коуз “бозор трансакция харажатлари” иборасидан фойдаланган. Уларнинг моҳиятини у қуйидагича ифодалаган: “бозор трансакциясини амалга ошириш учун ким билан битим тузиш маъқуллигини аниқлаб олиш, ким билан ва қандай шартларда битим тузишни истаётганлиги ҳақида барчага маълум қилиш зарур, дастлабки музокараларни ўтказиш, шартномани тайёрлаш, шартнома шартларининг бажарилишига ишонч ҳосил қилиш учун маълумотларни тўплаш ва ҳоказолар”⁹.

Аммо иқтисодий адабиётларда “трансакция харажатлари” ибораси мустаҳкам ўрин эгаллаган. Бунда трансакция харажатларига берилган қуйидаги таъриф кенг тарқалди: “трансакция харажатлари – ахборотни тўплаш ва қайта ишлаш харажатлари, музокаралар олиб бориш ва қарорлар қабул қилиш, шартноманинг бажарилишини назорат қилиш ва юридик ҳимоялаш харажатлари”.

Илмий манбаларда берилган таърифларга мувофиқ трансакция харажатларини қуйидаги тарзда таснифлаш мумкин:

1) ахборотни излаш харажатлари (нархлар, мавжуд товарлар, етказиб берувчилар ва истеъмолчилар тўғрисида ахборотни йиғиш ва қайта ишлаш учун сарфланган вақт);

2) музокаралар олиб бориш харажатлари;

3) алмашувга кирган товар ва хизматларнинг миқдори ва сифатини ўлчаш харажатлари;

4) тафсирлаш ва мулквий ҳуқуқларни ҳимоялаш харажатлари;

5) оппортунистик хатти-ҳаракатдан ҳимоялаш харажатлари, бунда битим шартларини бузувчи ёки бир томонлама фойда олишга йўналтирилган нотўғри хатти-ҳаракат тушунилади.

Трансакция харажатларини таснифлашга нисбатан турлича ёндашувлар мавжуд. Таснифлашни битимни тузиш босқичларига мувофиқ амалга ошириш маъқул. О. Уильямсон трансакция харажатларини битим тузилгунга қадар ва битим тузилганидан сўнг юзага келадиган харажатлар, – дея таърифлайди. Агар шерикни қидириб топиш, манфаатларни мувофиқлаштириш, битимнинг бажарилишини назорат қилиш битим тузишнинг босқичлари сифатида ажратилса, у ҳолда трансакция харажатларини таснифлаш қуйидаги 5.1-жадвал кўринишига эга бўлади.

Трансакция харажатларининг бундай таснифланиши уларни миқдорий баҳолаш масаласига нисбатан микро- ва макроиқтисодий даражада ёндашиш имконини беради. Масалан, квартирадан фойдаланиш ҳуқуқининг мулкдор томонидан ижарачига топширилишини назарда тутувчи квартирани ижарага

⁹ Коуз Р. Фирма, рынок и право. – М.: Дело ЛТД, 1993, 8-9 б.

Трансакция харажатларининг таснифланиши

Битим тузилгунга қадар амалга оширилган харажатлар	Битим тузилганидан кейинги харажатлар
Ахборотни излаб топиш харажатлари – имкониятли шерик ҳақидаги, бозордаги вазият ҳақидаги ахборотни излаб топиш харажатлари, шунингдек, қўлга киритиладиган тўлиқсиз ва номукамал ахборот билан боғлиқ йўқотишларни ўз ичига олади	Мониторинг ва оппортунизмнинг олдини олиш харажатлари – битим шартларига риоя этилишини назорат қилиш ва ушбу шартларни бажаришдан бош тортишнинг олдини олиш харажатлари
Музокаралар олиб бориш харажатлари – алмашув шартлари, битим шаклини танлаш ҳақида мулоқотлар олиб бориш харажатларини ўз ичига олади	Тафсирлаш ва мулкчилик ҳуқуқларини ҳимоя қилиш харажатлари – судлар, ҳакамлар харажатлари; шартномани бажариш жараёнида бузилган ҳуқуқларни тиклаш учун зарур бўлган вақт ва ресурслар сарфлари, шунингдек, мулкчилик ҳуқуқларининг яхши тафсирланмаган ва ишончсиз ҳимоядан кўрилган йўқотишлар
Микдор ва сифатни ўлчаш харажатлари - битим предмети бўлган товар ва хизматлар микдори ва сифатини ўлчаш учун зарур харажатлар	Учинчи шахслардан ҳимоялаш харажатлари - учинчи шахслар (давлат, уюшган жиноятчилик ва ҳ.к.)нинг битим натижасида олинadиган фойдали самара қисмига эътирозларидан ҳимоялаш харажатлари
Шартнома тузиш харажатлари - битимни юридик ёки хуфиёна (норасмий) расмийлаштириш харажатлари	

олиш бўйича битим тузишда ижарачининг трансакция харажатлари қуйидаги шаклларга эга бўлади (5.2.-жадвал).

Шундай қилиб, уй-жойни ижарага олишда юзага келадиган трансакция харажатларини микдорий баҳолашга ё воситачилик фирмаларининг даромадларини таҳлил қилиш, ёки ўртача соатлик иш ҳақига кўпайтирилган бевосита пул харажатлари ва вақт сарфларини қўшиш ёрдамида эришиш мумкин.

Трансакция харажатларининг кўпгина турлари бевосита кузатилмайди ва шунинг учун бу тоифадаги харажатлар ҳажми статистик жиҳатдан қийин ўлчанади.

Инсонлар ҳамма вақт, ҳеч қандай харажатларни қилмасдан, натижада ишлаб чиқариш қиймати ошиши учун ҳуқуқларни қўлга киритиш, бўлиш ва ўрин алмаштириш тўғрисида келишиб олишлари мумкин. Бу “ноль даражали трансакция харажатлари” деб юритилади ва бу ҳуқуқий чегараларга боғлиқ ҳисобланади.

Ноль даражали трансакция харажатларида ишлаб чиқарувчи шартномага пировард натижада ишлаб чиқариш қийматини ошириш учун зарур бўлган барча нарсани киритади. Агар трансакция харажатлари мавжуд бўлмаса, фирманинг фаолият юритиши учун ҳеч қандай иктисодий асос бўлмайди.

Квартира ижараси бўйича трансакция харажатлари

Харажат мазмуни	Харажат шакли
Ижарага топшириладиган квартиралар, уй-жой бозоридаги нархлар ҳақидаги ахборотни излаб топиш харажатлари: махсус нашрларни харид қилиш ва эълонлар бўйича кўнғироқлар ёки риэлторлик фирмасига мурожаат этиш	Пул шаклидаги харажатлар ва вақт сарфлари
Танланган квартиралар мулкдорлари билан ижаранинг алоҳида шартлари ҳақида мулоқотлар олиб бориш харажатлари	Воситачи сарфлари ва вақт сарфлари
Танланган квартираларни бориб кўриш жараёнида уй-жой сифатини баҳолаш харажатлари	Воситачи зиммасига юклатиш мумкин бўлган вақт сарфлари ва транспорт харажатлари
Ижара шартномасини юридик расмийлаштириш, уни нотариал тасдиқлаш харажатлари	Пул шаклидаги харажатлар
Мулкдорнинг ижара шартларини ўзгартириш (ижара тўловини ошириш) бўйича оппортунизмнинг олдини олиш харажатлари	Вақт ва асаб сарфлари
Мулкдор ижарачига квартирани саклаб туриш юзасидан эътироз билдирган ва / ёки шартномани муддатидан олдин бузишни хоҳлаган тақдирда шартнома амал қилиши муддатига берилган фойдаланиш ҳуқуқини ҳимоя қилиш харажатлари	Вақт сарфлари ва судга мурожаат этиш билан боғлиқ пул шаклидаги харажатлар

Баъзи юқори трансакция харажатларига эга бўлган аниқ ҳолатда шартномаларнинг кўпчилиги тузилмайди ва амалга оширилмайди. Чунки уларни ижро этишдан келадиган фойда харажатларга нисбатан анча кам бўлади. Шу тарика, трансакция харажатлари амалга ошириладиган трансакциялар сонига таъсир кўрсатади (трансакция – шартнома шаклидаги битим). Шуларни инобатга олганда корхоналар нисбий устунлигини ошириш учун трансакция харажатларини тежаш имкониятларини излаш зарурдир.

Микродаражада турли хусусий ташкилий тузилмаларда харажатларни таҳлил этишда қуйидаги тамойиллар қўлланилиши лозим:

1. Трансакция (битим-шартнома) – таҳлилнинг асосий бирлиги.
2. Ҳар қандай муаммони, бевосита ёки билвосита шартномавий муаммо, деб қараб, уни трансакция харажатларини камайтириш нуқтаи назаридан ўрганиш фойдалидир.

3. Трансакция харажатларини тежашга турли трансакцияларни уларни бошқариш тузилмаларига табақалаштирилган тарзда бириктириш йўли билан эришилади.

4. Ташкилий тузилмани танлаш муқобил вариантларни қиёсий институционал баҳолаш асосида кечади.

Микродаражада трансакция харажатлари корхонада ишлаб чиқариш жараёни билан боғлиқ бўлмаган харажатлар ҳисобланади. Бунда қуйидаги

харажатлар, яъни шартнома лойиҳасини тузиш, музокаралар юритиш ва келишув кафолатларини таъминлашда юзага келадиган харажатлар, шунингдек, шартномани самарасиз мослаштириш, унга тузатиш киритиш билан боғлиқ бўлган, шартномани амалга ошириш бўйича танланган йўлдан қайтиш, шартномадаги хатолар ва кутилмаган ташқи низолар натижасида юзага келадиган харажатларни фарклаш лозим.

Шуни инобатга олган ҳолда, иқтисодиётда институтларни шакллантиришда, улар фаолиятини самарадорлигини оширишда трансакция харажатлари асосий роль ўйнайди. Шу нуқтаи назардан¹⁰ О.Уильямсоннинг қуйидаги хулосаси диққатга сазовор: “моддий ва хомашёларга кам харажатлар билан кўп маҳсулотлар ишлаб чиқарадиган жамият эмас, балки маҳсулотни ишлаб чиқаришда трансакция харажатлари улуши паст бўлган жамият ютуққа эришади”.

5.3. Трансформация харажатлари ва уларни таҳлил қилишга Норт ёндашуви

Микродаражада трансакция харажатларини таҳлил қилишга нисбатан Коуз – Уильямсон ёндашуви трансакцион ёндашув, деб юритилса, макродаражада Норт ёндашуви трансформацион ёндашув, деб юритилади [46].

Таҳлилларга кўра, дастлаб трансформация харажатларини ўрганиш ишлаб чиқариш назарияси доирасида олиб борилган ва харажатларнинг ушбу тури кўпинча ишлаб чиқариш харажатлари – материални жисмоний ўзгартириш, натижада муайян қийматга эга маҳсулот олинадиган жараёнидаги харажатларга тенглаштирилган. Ушбу харажатларга нафақат материалга ишлов бериш харажатлари, балки ишлаб чиқариш жараёнини режалаштириш ва мувофиқлаштириш билан боғлиқ харажатлар ҳам киритилган. Шундай қилиб, бундай талқин этишда трансформация харажатлари тушунчаси кенг маъно касб этади, чунки ушбу ишлаб чиқариш харажатларига уларни фақатгина шартли равишда ишлаб чиқариш харажатлари, деб аташ мумкин бўлган трансформация харажатлари ҳам киради.

Мазкур ҳолатда трансформация харажатлари муайян маҳсулотни ишлаб чиқариш билан эмас, балки институционал тизимни ўзгартириш билан боғлиқ. Шундай қилиб, трансформация харажатларига қуйидаги умумий таърифни бериш мумкин: трансформация харажатлари эски институтларни тугатиш, иқтисодий тизимда янги институтларни шакллантириш (ёки импорт қилиш) ва мослаштириш билан боғлиқ харажатлардир. Булар таркибига нафақат юқорида санаб ўтилган харажат турлари, балки янги институтлар, шу жумладан янги тадбиркорликни ташкил этиш ва бу фаолиятни юритиш билан боғлиқ харажатларни ҳам киритиш мумкин.

Трансформацион ёндашувга мувофиқ жамиятдаги эски расмий ва норасмий қоидаларнинг тугатилиши ва янгиларининг белгиланишига олиб келувчи ўзгаришлар трансформация харажатлари ошишига сабаб бўлади.

¹⁰ Уильямсон О.И. Экономические институты капитализма: фирмы, рынки, «отношенческая контрактация». – СПб.: Лениздат, CEVPress, 1966, с. 640-641.

Республикамизда амалга оширилган мулкни давлат тасарруфидан чиқариш, кичик бизнес ва хусусий тадбиркорликни ривожлантириш, суд-ҳуқуқ тизимини ўзгартириш, янги қонунчилик тизимини барпо этиш, бозор тизимларини шакллантириш ва шу каби бошқа институтларни ташкил этиш билан боғлиқ харажатлар шулар жумласига киради.

Трансформация ва трансакция харажатлари ўртасида фарқ мавжуд бўлишига қарамай, ушбу харажатлар ўзаро узвий боғланган. Т. Эггертссон томонидан ифодаланган қуйидаги фикр унинг моҳиятини очиқ беради: агар трансакция харажатлари катта бўлмаса, у ҳолда иқтисодиёт ундаги мавжуд сиёсий ва бошқа институтлар тўпламидан қатъи назар ҳамма вақт оптимал йўналиш бўйича ривожланади. Яъни институционал тизим фаолиятининг трансакция харажатлари катта бўлмаганда ҳар қандай ўзгаришларга юқори трансформация харажатларининг таҳдиди тўсқинлик қилади, техник тараққиёт ва (жисмоний ва инсон) капитални жамғариш эса автоматик тарзда иқтисодий ўсишни таъминлайди.

Таъкидлаш лозимки, институционал тизимни ўзгартириш нафақат трансформация харажатларининг ўсиши, балки илгариги тизимда мавжуд бўлмаган бир қатор трансакция харажатларининг пайдо бўлишига ҳам олиб келади.

Юқорида айтилган фикрлар кўп жиҳатдан самарасиз институтларнинг узоқ вақт мавжуд бўлиши ва иқтисодий ташкилот турғун шаклларининг фаолият юритишини ҳам изоҳлайди.

Ўзгаришларга тўсқинлик қилувчи асосий кучлар Д. Норт томонидан ҳам кўриб чиқилган. Улар жумласига қуйидагиларни киритиш мумкин:

1) давлат – агар бу ғазна даромадлари билан харажатлари ўрасидаги фарқни камайтиришга ёрдам берса;

2) ўзининг шахсий манфаатларини кўзловчи нуфузли гуруҳлар;

3) жамиятнинг унинг аввалги ривожланиш йўналишига боғлиқлигини белгилаб берувчи институционал матрица.

Ўз навбатида, юқори трансформация харажатлари, юзага келган институционал тизимнинг самарадорлигидан қатъи назар, унинг ўзига хос барқарорлаштирувчиси ҳисобланади.

Янада самарали институционал қоидаларнинг жорий этилиши ва институтларнинг ташкил этилиши катта миқдордаги трансформация харажатлари билан боғлиқ, бироқ янги институтлардан (трансакция харажатларини тежашдан) келадиган самара анча катта бўлиши мумкин.

Ислоҳотларга сарфланган маблағлар оддий инвестицияларга нисбатан катта хатарлар билан боғлиқ бўлишига қарамай, янги институтларнинг кўпроқ самарадорлигини кутиш, шунингдек, бошқа мамлакатлар тажрибаси институтларни импорт қилувчи ислоҳотчиларни ҳаракатга келтиради.

Бундай ўзгаришларни юқори даражадаги трансформация харажатларига эга ўтиш иқтисодиётида ҳам кузатиш мумкин. Ўтиш иқтисодиётида трансформация харажатларига қуйидаги омиллар таъсир кўрсатади:

1. *Ресурсларни инвестициялашнинг анъанавий соҳаларидан янги институтларни барпо этишга йўналтириш.* Эски хўжалик механизмини тугатиш, нархни шакллантириш ва солиқ солишнинг янги усулларига ўтиш, хусусийлаштириш механизмларини яратиш, молия ва банк тизимини тубдан ўзгартириш –ресурсларни инвестициялашнинг анъанавий соҳаларидан четлаштириш билан боғлиқ.

2. *Қайта ташкил қилиш харажатлари.* Унинг икки жиҳатини фарқлаш лозим. Биринчидан, ислохотлар жараёнида эски тизимнинг бузилиши янги тизимнинг самарадорлиги намоён бўлгунга қадар юз беради. Бозорни эгаллаб олиш бўйича қатъий курашда иштирок этувчи кўп сонли иқтисодиёт субъектларининг фақатгина бир қисми ўз лойиҳаларини амалга оширади, натижада – жамият йўқотишларга дуч келади. Иккинчидан, мувозанатга томон ҳаракатланиш жараёнида турли субъектлар, шу жумладан давлатнинг ҳаракатлари ҳаму йгунашмаганлиги. Ушбу жиҳат ислохотчилар томонидан етарлича баҳоланмаган ва бу ҳанузгача етарлича ўрганилмаган.

3. *Ўтиш рентасини қайта тақсимлаш харажатлари.* Буйруқбозлик тизимида жамиятдаги мавжуд ресурсларнинг қатъий тартибга солиниши алоҳида гуруҳлар учун имтиёзларнинг пайдо бўлишига олиб келди, бу рента даромади билан бир хил бўлади. Улгуржи ва чакана нархлар, шунингдек, ички ва жаҳон нархлари ўртасидаги фарқлар ҳисобидан олинган рентанинг катта қисми давлатга келиб тушиб, турли ижтимоий гуруҳлар ўртасида қайта тақсимланди, уларнинг кичик қисми эса амалдорлар ва хуфиёна бозор субъектлари томонига ўтди. Иқтисодиётнинг эркинлаштирилиши ушбу хилдаги рента даромадлари ва суниестемол қилиш имкониятларининг йўқолишига олиб келиши лозим.

Трансформация харажатларининг турларини таҳлил қилиш ўтиш иқтисодиётига бўлган мамлакатларда уларнинг ўсиш механизмини тушунтириш имконини беради: институтларнинг дастлабки сифати қанча ёмон бўлса, уларни такомиллаштириш учун шунча кўп инвестициялар йўналтирилади; тизим мувозанатдан қанча йироқ бўлса, ўтиш жараёни шунча узок давом этади ва тугатиш йўқотишлари шунчалик кўп бўлади; мувозанатдан йироқлик ўтиш рентасини қайта тақсимлаш кўламларининг катталигини, демак у учун курашиш натижасида йўқотишлар катта бўлишини аңлатади. Таъкидлаш лозимки, ислохотлар харажатлари ва фойдаси аҳолининг турли гуруҳлари ўртасида нотенг тақсимланади, бу кўп жиҳатдан турли ижтимоий гуруҳларнинг ўзаро ҳамкорлигига боғлиқ трансформациялар динамикасида ўз аксини топади.

Ҳозирги вақтда ўтиш иқтисодиётига эга мамлакатлар, шу жумладан Ўзбекистон ҳамда ривожланаётган мамлакатларда юз бераётган кенг кўламли институционал ўзгаришлар муносабати билан катта ҳажмдаги трансформация харажатлари муаммоси ғоят кескин турибди. Бу ўринда трансформация харажатларини қандай қилиб қисқартириш мумкин ва уларни қисқартириб бўладими деган савол туғилади.

Институционал муҳитни сунъий равишда ўзгартиришда (мавжуд институтларни ўзгартиришда ёки мутлақо янги институтларни импорт қилишда) кўп жиҳатдан уларда бундай институтлар жамият эволюцияси жараёнида шаклланган ва муваффақиятли фаолият юритаётган мамлакатлар тажрибасини пухта ўрганиш трансформация харажатларининг қисқаришига кўмаклашиши мумкин.

Афсуски, трансформация харажатлари муаммосига олим ва иқтисодчилар фақат сўнгги йилларда эътибор қарата бошладилар ва трансформация харажатлари ўтиш иқтисодиёти ва ривожланаётган мамлакатлар иқтисодиётининг иқтисодиёт фанида энг зарур ва муҳим унсур ҳисобланишига қарамай, улар кам ўрганилган омил бўлиб қолмоқда.

Шу билан бир қаторда янги институтларни ташкил этишнинг баъзи усуллари фойдасига ҳал этиш нафақат уларнинг фаолият юритиш самарадорлиги турлича эканлиги туфайли, балки инсонлар ўртача чамаланган баҳони чиқаришда кўрсаткичларни турлича ўлчаш усулларида фойдаланиши сабабли ҳам фарқ қилиши мумкин.

Шу нуқтан назардан трансакция ҳамда трансформация харажатларини ўлчаш муаммоси муҳим аҳамият касб этади. Чунки трансакция харажатлари кўпинча ушбу таркибий қисмнинг ўлчаб бўлмаслиги билан тавсифланади. Ушбу соҳада тадқиқот олиб борган мутахассислар фикрига кўра, иқтисодий таҳлилга трансакция харажатларининг киритилиши деярли барча ҳодисаларни трансакция харажатларини камайтириш йўли билан эришилган самарадорлик нуқтан назардан изоҳлаш имконини берган бўлар эди. Трансакция харажатларини ўлчаш имконини берувчи усулларнинг ишлаб чиқилиши ушбу соҳада эришилган самарали қадам бўлди.

Таҳлилларга кўра, ўлчаш муаммосини шартномалар тузишнинг турли усулларидаги трансакция харажатларини таққослаш йўли билан ҳал этиш мумкин. Бошқарувнинг муқобил аниқ (мавжуд) тузилмаларини таққослашни кўпинча мураккаб математик аппаратни қўлламай ёки чегара қийматларни ҳисоблаб чиқмай амалга ошириш мумкин. Иккита қийматнинг ўзаро мос келмаганлигини кўрсатиб бериш учун ушбу қийматларнинг чегара қийматлари тенглигига эришиладиган шароитларни аниқлашдаги каби нозик ва мураккаб усуллар талаб этилмайди.

Айрим иқтисодчилар ҳар бир муайян ҳолатда харажатларни аниқ тафсиллашни таклиф этади, масалан, бир ҳолатда – бу хусусий тадбиркорликни ташкил этиш харажатлари (тадбиркорлик шаклини рўйхатдан ўтказиш, лицензия олиш ва ҳ.к.), иккинчи ҳолатда мулкӣ ҳуқуқларнинг ҳаракатини таъминловчи харажатлар, учинчи ҳолатда шартномаларни тузиш ва ҳимоялаш билан боғлиқ харажатлар, тўртинчи ҳолатда корхонада қарорлар қабул қилиш билан боғлиқ харажатлар бўлиши мумкин ва ҳ.к.

Трансакцион ёндашувни қўллашдаги ўзига хос мураккабликлар шундан иборатки, айрим трансакция харажатлари ушбу турдаги харажатларнинг пайдо бўлишига олиб келган трансакцияларнинг мавжуд эмаслиги туфайли

тафсирланиши ва ҳисоблаб чиқилиши мумкин эмас. Бундай харажатларнинг ушбу турлари “виртуал харажатлар”, деб аталади.

5.4. Трансакция харажатларини оптималлаштириш тажрибаси

Ўзбекистонда мустақилликнинг дастлабки йилларидан бошлаб Ўзбекистон биринчи Президенти Ислон Каримов асослаб берган 5та тамойил асосида босқичма-босқич олиб борилган бозор ислохотлари натижасида иқтисодиётнинг барча тармоқ ва соҳаларида хусусий мулкчилик шаклидаги йирик ва кичик бизнес корхоналари ташкил этилиб, уларнинг бошқарув тизими бозор муносабатларига мос талаблар негизида ўзгартирилди. Улар иқтисодиётимизда салмоқли ўрин эгаллаб, ривожланиб бормокда. Шу билан бирга, Ўзбекистон Республикаси биринчи Президенти Ислон Каримовнинг жаҳон молиявий-иқтисодий инқирозига бағишланган асарида¹¹ ҳамда 2010 йил 29 январда бўлиб ўтган Вазирлар Маҳкамаси мажлисида сўзлаган нутқида¹² мамлакатимизнинг инқироздан кейинги даврда тараққиёти ва жаҳон бозорларида рақобатбардошлигини таъминлаш бўйича устувор вазифалар белгилаб берилган.

Корхоналарда “катъий тежамкорлик тизимини жорий этиш, ишлаб чиқариш харажатлари ва маҳсулот таннархини камайтиришни рағбатлантириш ҳисобидан маҳсулотлар рақобатбардошлигини ошириш” ана шундай вазифалар жумласига кирган. Ушбу вазифаларнинг бажарилиши натижасида амалда sanoat тармоқларида ишлаб чиқарилаётган маҳсулот таннархи 18 фоизга, Олмалик кон-металлургия комбинати, “Ўзметкомбинат” акциядорлик ишлаб чиқариш бирлашмаси, “Ўзэлтехсаноат” уюшмаси, “Ўзқурилишматериаллари” компанияси ва бошқа корхона ҳамда тармоқларда 20-25 фоизга камайган¹³. Бундай натижалар корхоналар ва улар маҳсулотларининг жаҳон бозорларида рақобатбардошлигини оширишнинг асосий шартлари ҳисобланади.

Маълумки, иқтисодиёт субъектлари сарф-харажатларининг маълум қисмини трансакция харажатлариташкил этади. Ушбу тоифага кирувчи харажатларни камайтириш иқтисодиётни модернизация қилиш ва ишлаб чиқаришни диверсификациялаш жараёнларида муҳим аҳамият касб этади.

Хорижий экспертларининг фикрича, фирманинг умумий чикимларидан трансакция харажатларининг улуши улар анъанавий бозорда фаолият юритганда 1,5 фоиздан 5 фоизгачани, янги сотиш бозорларига чиқишда эса 10-15 фоизни ташкил этади. Ривожланган мамлакатларда трансакция харажатларининг энг катта улуши хўжалик алоқалари субъектлари сонининг ўсиши, демак улар томонидан амалга ошириладиган трансакциялар сонининг ошиши билан боғлиқ.

¹¹ Каримов И. Жаҳон молиявий-иқтисодий инқирози, Ўзбекистон шароитида уни бартараф этишнинг йўллари ва чоралари. – Т.: Ўзбекистон, 2009. – 56 б.

¹² Каримов И. Асосий вазифамиз – Ватанимиз тараққиёти ва халқимиз фаровонлигини янада юксалтиришдир. – Т.: Ўзбекистон, 2010. – 80 б.

¹³ Каримов И. Асосий вазифамиз – Ватанимиз тараққиёти ва халқимиз фаровонлигини янада юксалтиришдир. – Т.: Ўзбекистон, 2010, 38-б.

Ўтиш иқтисодиётига эга мамлакатларда эса, трансакция харажатларининг юқори даражада бўлишига яна бир сабаб – улардаҳанузгача давлат органлари билан тадбиркорлик субъектлари ўртасидаги ўзаро ҳамкорлик механизми пухта ишлаб чиқилмаган. Ривожланаётган мамлакатларда муаммо шундан иборатки, давлатнинг суд ва ҳуқуқни муҳофаза қилиш харажатларининг асосий қисми иқтисодий субъектнинг зиммасига тушади. Бундан ташқари, трансакция харажатларининг таркибига муайян маҳсулотни сотиш бозорларининг ўзига хос хусусиятлари катта таъсир кўрсатади.

Хорижий манбалар маълумотларига кўра, АҚШ ЯММда хусусий сектор томонидан кўрсатиладиган трансакция хизматларининг улуши 1870 йилги 23 фоиздан 1970 йилда 41 фоизгача, давлат томонидан кўрсатиладиган трансакция хизматларининг улуши 1870 йилги 3,6 фоиздан 1970 йилда 13,9 фоизгача ошган, бу умумий кўринишда 26,1 фоиздан 54,7 фоизгача ўсишни ташкил этади. Юз йил мобайнида ушбу ўсиш қисми трансакция харажатларининг нобозор соҳадан бозор соҳасига томон силжишини акс эттирди, лекин унинг бошқа қисми эса ресурсларнинг реал инвестиция қилинишини намоён этди.

Ўзбекистонда трансакция хизматлари давлат ва нодавлат секторлари ташкилотлари томонидан олиб борилади. Ўзбекистон Республикаси Ташқи иқтисодий алоқалар, савдо ва инвестициялар вазирлиги, Ўзстандарт, Олий ҳўжалик суди, Адлия вазирлиги, Давлат божхона қўмитаси ва бошқа давлат органлари экспортчилар шартномаларини рўйхатга олиш, рухсат бериш ва бошқа назорат хизматларини олиб боради. Трансакция хизматларни кўрсатувчи нодавлат ташкилотлари Ўзбекистон Савдо-саноат палатаси, ахборот-маслаҳат ва консалтинг марказлари, мулкни баҳоловчи ташкилотлар, маркетинг хизматлари ва бошқа идоралар тадбиркорларни қўллаб-қувватлаш, маслаҳат ва ахборот хизматларни кўрсатади.

Таҳлиллар кўрсатадики, тадбиркорга турли трансакция хизматларини кўрсатиш, айниқса уларнинг ўз ишларини очиш билан боғлиқ харажатлар ушбу соҳада хизмат кўрсатувчи давлат сектори тузилмалари зиммасига тўғри келади. Шуларни инобатга олиб, мамлакатимизда Жаҳон молиявий-иқтисодий инкирозига қарши чора-тадбирлар дастури доирасида тадбиркорларга рухсат бериш билан боғлиқ амалдаги трансакция харажатлари (тўлов миқдори) қисқартирилди ва улар оптималлаштирилди.

Маълумки, тадбиркор ўз фаолиятини бошлаши учун белгиланган тартибда давлат рўйхатидан ўтиши лозим. Бунинг учун тадбиркор давлат рўйхатини юритувчининг хизмати учун, яъни туман ҳокимлиги бўлинмасига пул тўлаши талаб этилади. Аввал ана шу ҳақ 5 та энг кам иш ҳақи (ЭКИХ) миқдорида бўлган. Ҳозир эса тадбиркор ҳукумат қарорига асосан 2 та ЭКИХ миқдорида пул тўлаб, давлат рўйхатидан ўтади. Ёки тадбиркор рўйхатдан ўтиш учун 140,2 минг сўм тўпланган бўлса, ҳозир бу 56,1 минг сўмгача ёки 60 фоизга камайтирилди. Ушбу чора туфайли 2009 йилда давлат рўйхатидан ўтган тадбиркорлар сони 2008 йилга нисбатан 6 минг нафардан кўпни ташкил этди. Шу билан бирга банкда ҳисоб рақами очиш учун тўлов 28 минг сўмдан 14 минг

сўмгача камайтирилди. Шунингдек, ер участкаларини расмийлаштириш хизмати харажатлари ҳам 56 фоизга ёки 130 мингдан 58 минг сўмгача қисқартирилган.

Алоҳида таъкидлаш лозимки, тадбиркор томонидан қурилиш лойиҳаларини амалга ошириш ёки қурилиш ишларини бажариш бўйича танловларда қатнашиш, лойиҳаларни экологик экспертизадан ўтказишга рухсат олиш жараёнлари учун тўланадиган тўловлар суммаси илгари бирмунча юқори бўлган. Масалан, тадбиркор аввал қурилиш архитектура-режа топширик тўпламини олиш учун 1 млн. 120 минг сўм маблағ тўлаган, ҳозир эса ушбу сумма 4 баробарга қисқартирилиб, 280,4 минг сўм миқдорига белгиланган. Ёки лойиҳа-смета ҳужжатларини экспертиза қилиш харажати 280,4 минг сўмдан 84,1 минг сўмгача камайтирилган. Шунингдек, экологик экспертиза харажатлари ҳам 701,4 минг сўмдан 28 минг сўмгача ёки 96 фоизга қисқартирилган. Ушбу йўналишда энг катта қисқариш норматив лойиҳаларини экспертизадан ўтказиш бўйича кузатилади, яъни бундай экспертиза учун аввал 2,1 млн.сўм тўланган бўлса, ҳозирда бу кўрсаткич 28,1 минг сўмга тенг ёки қисқариш 99,7 фоизни ташкил этади.

Рухсат бериш жараёнлари харажатларини қисқартириш, ЎЗР Монополиядан чиқариш, рақобат ва тадбиркорликни қўллаб-қувватлаш давлат қўмитаси маълумотларига кўра, лицензия ва рухсатномалар қийматисиз 5,4 млн. сўмдан қарийб 831 минг сўмга ёки 6,1 мартага пасайтирилган. Жами ҳар битта тадбиркор ҳисобига тежалган маблағ 4,2 млн. сўмни ташкил этади.

Шу билан бирга “Ўзтелеком”, “Ўзстандарт”, “Қишлоқхўжаликкимё”, “Ўзағромашсервис” ҳамда қурилиш материалларни ишлаб чиқариш тизимларида 30тадан ортиқ монопол маҳсулот ва хизматларнинг қийматини (нархини) пасайтириш чоралари амалга оширилди. Жумладан, интернет провайдерлар учун техник биноларни ижарага олиш нархи 20 фоизга, уларга техник хизмат кўрсатиш 10 фоизга камайтирилган. Шунингдек, “Ўзстандарт” тизимида синов ўтказиш, метеорология хизматлари, сертификат бериш, калибровка қилиш, сифат тизимини жорий этиш, сертификатлаш хизматларини кўрсатишнинг ўртача нархи 12 дан 20 фоизгача пасайтирилган.

“Ўзағромашсервис” уюшмаси тизимида 1 гектар майдондаги ғаллани ўриб-йиғиб олишнинг ўртача нархи 91,3 минг сўмдан 63,2 минг сўмга ёки 30,7 фоизга пасайтирилган. “Чирчиққишлоқхўжмаш” заводида ишлаб чиқариладиган пулуг нархи 6,5 фоизга, “Жиззахпластмасса” заводининг полиэтилен пленкаси нархи 10,7 фоизга пасайтирилган. Қурилиш саноати корхоналарида ишлаб чиқариладиган темир-бетон, шифер, электрод, гишт ва шу каби бошқа материаллар нархи 11 дан 34 фоизгача камайтирилган.

Тадбиркорларга рухсат бериш учун тўлов харажатларини қисқартириш билан бирга кўплаб чекловва рухсатномаларнинг амал қилиш муддатлари ҳам қайта кўриб чиқилган. Жумладан, илгари маҳсулотлар гигиеник сертификатининг амал қилиш муддати 3 йил белгиланган бўлса, ҳозирда бу чеклов муддати бекор қилинган. Фитосанитария хулосаларни бериш муддати узайтирилди, иссиқлик ва электр тармоқларига уланиш учун техник шартларни

бериш бир ойдан 3 кунга қисқартирилди. Рекламани жойлаштириш тарифлари ўртача 20 дан 30 фоизга пасайтирилди. Электр энергиясидан фойдаланиш учун тузилган шартнома шартларига тадбиркорлар манфаатларидан келиб чиқиб ўзгартиришлар киритиш юзасидан қарорлар қабул қилинди.

Трансакция харажатларини пасайтириш ва улар таркибини оптималлаштириш тадбиркорларнинг молиявий-иқтисодий салоҳиятини оширишнинг таъсирчан йўли бўлиб, утадбиркорлар томонидан ишлаб чиқарилган маҳсулотларининг ички ва ташқи бозорларда рақобатбардошлигини ошириш, ишлаб чиқаришни модернизация қилиш, техник ва технологик янгилашга кўпроқ ички инвестицияларни ажратишнинг самарали воситаси бўлиб хизмат қилади.

Қисқача хулоса

Трансакция харажатлари иқтисодий назарияси унда трансакцияни таҳлил қилишнинг асосий бирлиги сифатида иштирок этадиган иқтисодий ташкилотни ўрганишга нисбатан қиёсий институционал ёндашувни ўзида намоён этади.

Трансакция харажатлари назарияси институционализмнинг таркибий қисмларидан бири ҳисобланади. Трансакция харажатлари эса институтлар билан бир қаторда унинг асосий категориясидир.

Асосий восита сифатида “трансакция харажатлари” категориясини қўллаган ҳолда дастлабки тадқиқотлар фирма фаолиятини таҳлил қилиш учун амалга оширилди ва бу Р.Коуз номи билан боғлиқ.

Трансакция харажатлари назарияси қайсидир маънода неоклассик иқтисодий назария босиб ўтган, фирмани тадқиқ этишдан то иқтисодий тизимни таҳлил қилишгача бўлган йўлни такрорлади.

Трансакция харажатлари мулкчилик ҳуқуқларини алмашиш ва ҳимоялаш билан боғлиқ барча харажатлардир. Трансакция харажатлари пайдо бўлишини изоҳлашнинг камида учта варианты мавжуд: трансакция харажатлари назариясининг ёндашуви, ижтимоий танлов назариясининг ёндашуви ва келишувлар назариясининг ёндашуви. Трансакция харажатларини тавсифлашга нисбатан О.Уильямсон ёндашуви, яъни трансакция харажатларининг битим тузилгунга қадар ва битим тузилганидан сўнг юзага келадиган харажатларга ажратилиши уларни таҳлил қилишнинг асосий усули сифатида қабул қилиниши мумкин.

Таянч сўз ва иборалар

Трансакция харажатлари, трансформация харажатлари, микро ва макродаража, Коуз-Уильямсон ёндашуви, Норт ёндашуви, иқтисодиётда трансформация харажатлари, трансакция харажатларини ўлчаш.

Такрорлаш учун саволлар

1. Трансакция тушунчаси нимани англатади?
2. Трансакцияларни турларини изоҳлаб беринг?

3. “Трансакция харажатлари”га уларнинг моҳиятини тўлиқ очиб берадиган таърифни беринг.

4. Трансакция харажатларининг турларини санаб беринг. Оппортунистик хатти-ҳаракатдан ҳимоялаш харажатлари нима?

5. “Трансформация харажатлари”га таъриф беринг. Трансформация харажатлари ишлаб чиқариш ва трансакция харажатлари билан қандай боғланган?

6. Трансакция харажатларини ўлчаб бўладими? Виртуал ва реал трансакция харажатлари нима?

7. Жамият ривожланиши билан боғлиқ ҳолда пайдо бўладиган трансакция харажатларининг янги турларига мисоллар келтиринг.

8. Муайян ҳолатда трансакция харажатларининг алоҳида турларини ҳисоблаш имкониятини баҳоланг.

9. Ўзбекистонда трансакция харажатларини пасайтириш ва улар таркибини оптималлаштириш учун қандай чоралар амалга оширилган?

VI боб. ХУФИЁНА ИҚТИСОДИЁТ

Норасмий иқтисодиёт билан боғлиқ муаммоларни ўрганиш иқтисодиёт фанида алоҳида ўрин тутди. Бу ҳол мазкур фаолиятнинг кенг кўламлилиги ва айни пайтда унинг тўлиқ ҳажини ўлчаб бўлмаслиги билан изоҳланади.

Халқаро валюта фонди (ХВФ)нинг баҳоларига кўра, 2000-2001 йилларда жаҳонда хуфиёна фаолиятдан олинган даромад бир йилда 1 трл.доллардан 3 трл.долларгачани ташкил этди, бу жаҳон ялпи маҳсулотининг 2 фоизидан 3 фоизигачасига тенг кўрсаткичдир.

Сўнгги вақтларда иқтисодиётнинг хуфиёна сектори иқтисодчилар, социологлар, сиёсатшуносларнинг диққатини кўпроқ ўзига жалб этмоқда. Хусусан, унинг пайдо бўлиши ва жамиятда янада тарқалиши сабаблари батафсил таҳлил қилинмоқда. Бунда, айниқса, чет элда ва Россияда кўп сонли адабиётларни юзага келтирган янги институционал ёндашувнинг қўлланилиши энг самарали восита ҳисобланмоқда.

Янги институционал ёндашув асосий эътиборни инсоннинг хўжалик фаолиятини белгилаб берувчи ва чекловчи “ўйин қоидалари” билан иқтисодий ривожланиш жараёни ўртасидаги боғлиқликка қаратади. Анъанавий неоклассик назария, ривожланиш жараёнини таҳлил қилаётиб, ишлаб чиқаришни ресурслар (ер, ишчи кучи, капитал) сарфи ва ишлаб чиқариш технологиясини товарлар ишлаб чиқариш ва хизматлар кўрсатиш билан боғловчи тизим сифатида кўриб чиққан ҳолда, уни тор маънода таърифлайди. Институционал ёндашув эса иқтисодиёт билан иқтисодий алмашувда “ўйин қоидалари”ни белгилаб берувчи институтлар ўртасидаги тесқари боғлиқликка эътибор қаратган ҳолда, ушбу асосий қоидаларни янада кенгайтиради.

Тадбиркорларнинг ҳаракатлари ўрнатилган “ўйин қоидалари”га мос келиб, улар билан ҳимояланса, иқтисодиёт расмий секторининг унсурлари ҳисобланади. Аксинча, ушбу қоидаларга амал қилинмаган ҳолларда, тадбиркорлар иқтисодиёт хуфиёна секторининг унсурлари сифатида кўриб чиқилади. Бошқача айтганда, ўрнатилган қоидаларга итоаткорлик “қонуний” иқтисодиётда иштирок этишнинг биринчи даражали мезони ҳисобланса, айни пайтда ўрнатилган қоидаларга амал қилмаслик ёки уларни четлаб ўтиш эса хуфиёна иқтисодиётда иштирок этиш мезони ҳисобланади.

6.1. Хуфиёна иқтисодиётнинг келиб чиқиш сабаблари

Қонуний равишда қайд этилган ҳуқуқларга эга бўлган алмашувнинг юқори даражадаги трансакция харажатлари ҳамма вақт ҳам энг самарали мулкдорларга мулкчиликнинг зарур ҳуқуқларига эгалик қилиш имконини бермайди. Бу ҳол алмашув умуман содир бўлмаётганлиги ва иқтисодий агентлар мулкчилик таркиби нооптималлигича қолишига рози бўлганлигини англатмайди. Аксинча, иқтисодий агентларнинг муқобил қарорни излаши мулкчилик ҳуқуқларини тафсирлаш ва улар билан хуфиёна, яъни давлатнинг иштирокисиз, алмашишни ташкил қилишга уриниши кўринишида амалга оширилади.

Хуфиёналик – шахсларнинг кундалик фаолиятни ташкил қилишда мавжуд ҳуқуқ (қонун) нормаларидан фойдаланишдан бўйин товлаш ва ёзилмаган ҳуқуққа, яъни анъана ва урф-одатларда қайд этилган нормалар ҳамда мулкчилик ҳуқуқларини алмашиш ва ҳимоялаш юзасидан келиб чиққан низоларни ҳал этишнинг ҳуқуқ доирасидан четга чиқувчи механизмларига мурожаат этишидан иборат. Мулкчилик ҳуқуқларини дастлабки тафсирлаш жараёнида давлат уни энг самарали мулкдорларга бера олмайдиган, ҳуқуқлар билан алмашиш эса юқори трансакция харажатлари туфайли мумкин бўлмаган, таъқиқланадиган даражадаги танг вазиятдан чиқиш йўли худди шу тариқа топилади.

Мулкчилик ҳуқуқларининг ошқора ва хуфиёна тизимлари амалга оширилишига кўплаб мисоллар мавжуд. Маъмурий-буйруқбозлик иқтисодиётида, қонунда мустаҳкамланган «мулкчиликнинг умумхалқ хусусияти»га карамай, асосий ҳуқуқлар ҳам партиявий, ҳам маъмурий (вазирликлар, юқори ташкилотлар) буюрократия кўлида эди. Тегишлича савдолар ва битимлар шаклини ҳосил қилган низоларни ҳал этишнинг муқобил механизмлари ҳам мавжуд эди, бунда алмашув предмети сифатида нафақат товар ва хизматлар, балки «жамиятдаги мавқе, ҳокимият ва бўйсунуш, қонунлар ва уларни бузиш ҳуқуқи» ва ҳатто ишлаб чиқариш давлат режалари ҳам иштирок этган.

Перулик олим Эрнандо де Сото тадқиқотларида Лотин Америкаси мамлакатлари мисолида хуфиёна иқтисодиёт масалалари жиддий таҳлил этилган. Уларда давлат суд-ҳуқуқ тизими ва у ҳимоя қиладиган мулкчилик ҳуқуқлари алмашувларнинг фақат кичик бир қисми механизмини шакллантиради. Уларда – чакана савдо, жамоат транспорти, қурилиш каби иқтисодиётнинг бир қатор секторлари фаолияти мулкчилик ҳуқуқларининг хуфиёна тизимига асосланади. Масалан, Перу пойтахти Лима шаҳрида янги кўп қаватли тураржой биносини қуриш мэриядан рухсат олишдан эмас, балки биринчилик тамойили бўйича қурилиш учун майдонни эгаллаб олишдан бошланади. Шу тариқа мулкчилик ҳуқуқларининг ўрнатилиши хуфиёна қайд этилган мулкчилик ҳуқуқи даражаси билан эмас, балки ижтимоий санкциялар ва оддий ҳуқуқ билан ҳимояланади.

Иқтисодий фаолиятни хуфиёна амалга ошириш, биринчи навбатда, қонун доирасидаги ҳаракат билан, яъни юқори трансакция харажатлари билан боғлиқ. Трансакция харажатларининг таснифига асосланган ҳолда, таъкидлаш лозимки, бунда асосан шартномани тузишдаги юқори харажатлар, мулкчилик ҳуқуқларини тафсирлаш ва ҳимоялаш харажатлари ва учинчи шахслардан ҳимоялаш харажатлари назарда тутилади. Де Сото ушбу харажатларни «қонунга бўйсунуш баҳоси», дея таърифлайди. У қуйидагиларни ўз ичига олади:

- қонундан фойдаланиш харажатлари (юримдик шахсни рўйхатга олиш, лицензия олиш, банкда ҳисобварақлар очиш, юримдик манзилга эга бўлиш ва бошқа расмиятчиликларни бажариш харажатлари);

- конун доирасида фаолиятни давом эттириш зарурати билан боғлиқ харажатлар (солиқларни тўлаш; меҳнат муносабатлари соҳасида конун талабларини бажариш (иш кунининг узунлиги, энг кам иш ҳақи, ижтимоий кафолатлар); ошкора суд тизими доирасида низоларни ҳал этишда суд харажатларини тўлаш).

6.1-жадвал

Айрим мамлакатларда юридик шахсни рўйхатга олиш харажатлари

Мамлакатлар	Вақт сарфи (кунда)	Пул шаклидаги харажатлар (кутилаётган йиллик фойдага нисбатан %да)
Боливия	15-30	0,3-3
Бразилия	31-60	3-8
Чили	12-65	3-6
Эквадор	60-240	15-24
Мексика	83-240	-
Уругвай	75-90	6-160
Гватемала	179-525	4-9
Венесуэла	170-310	6-24

Таъкидлаш жоизки, конунга бўйсунуш баҳоси нафақат тўғридан-тўғри харажатлар, балки бирон-бир тадбирни бажариш учун вақт сарфларини ҳам ўз ичига олади. Бунда унинг айнан ушбу таркибий қисми қатор ҳолатларда жуда катта бўлади. Масалан, Лима шаҳрида уй-жойни қуриш учун рухсат олиш тадбири тахминан 4 йилу 1 ой, майда улгуржи бозорини ташкил қилиш учун рухсат олиш 17 йил, кичик дўконни очиш учун рухсат олиш 43 кун вақтни олган. «Учинчи дунё» айрим мамлакатларида юридик шахсни рўйхатга олиш учун талаб этиладиган харажатлар 6.1-жадвалда келтирилган.

Россияда 1998 йилда корхонани рўйхатга олиш учун вақт сарфи унчалик катта эмас, лекин шу билан бирга конун доирасида фаолиятни давом эттириш харажатлари тақиқланадиган даражада юқори бўлган.

6.2-жадвал

Айрим мамлакатларда конунчилик меъёрларига амал қилувчи корхоналарнинг улуши (%да)

Мамлакатлар	Патент ҳукуки	Ер солиғи	Фойда солиғи	ҚҚС	Энг кам иш ҳақи	Меҳнат хавфсизлиги	Иш куни узунлиги	Ижтимоий ҳимоя
Жазоир	м.й.	53	83	83	54	29	30	58
Эквадор	72	м.й.	63	40	87	м.й.	49	36
Ямайка	м.й.	м.й.	м.й.	м.й.	46	27	33	20
Нигер	66	29	9	12	2	7	2	5
Таиланд	м.й.	20	60	м.й.	34	42	33	40
Тунис	85	75	м.й.	м.й.	26	52	60	49
Свазиленд	54	м.й.	16	39	16	19	41	7

Биринчи навбатда, бу солиқ тўловларига тааллуқли бўлиб, қўшилган қиймат солиғи 20 фоизни, айланмадан тўланадиган солиқ 4 фоизни, фойда солиғининг ўртача ставкаси 35 фоизни, иш ҳақи фондига тўловлар (шу жумладан даромад солиғи ва бюджетдан ташқари фондларга тўловлар) 60 фоизни ташкил қилган. Ушбу рақамларни «учинчи дунё» мамлакатларига хос бўлган қонун доирасида фаолиятни давом эттириш харажатлари миқдори билан солиштириш мумкин (6.2-жадвал). Айнан қонунга бўйсунганининг юқори баҳоси қорхонанинг кундалик фаолият кўрсатишини таъминлаш учун қонун меъёрларини қўллашнинг паст фоизини изоҳлайди.

6.2. Хуфиёна иқтисодиёт турларининг таснифи ва уни баҳолашга нисбатан ёндашувлар

Турли қонунчилик меъёрларига амал қилинмаслик ҳолатларининг тез-тез учраб туриши хуфиёна иқтисодиёт ўлчамининг индикатори бўлиб хизмат қилади. Бироқ унинг миқдорий ўлчови вазифасини ҳал этишга киришишдан олдин хуфиёна иқтисодиётнинг турли унсурларини таърифлаш лозим. Умуман, хуфиёна иқтисодиёт – унда иқтисодий фаолият қонун доирасидан ташқарида амалга ошириладиган, яъни битимлар қонундан, хўжалик турмушининг ҳуқуқий меъёрлари ва расмий қоидаларидан фойдаланмаган ҳолда амалга ошириладиган соҳа. Хуфиёна иқтисодиёт бир нечта унсурдан таркиб топади.

Хуфиёна иқтисодиётнинг машҳур иқтисодчи Э.Файг¹⁴ томонидан таклиф этилган таснифи диққатга сазавордир.

Файгнинг фикрига кўра, ҳар бир алоҳида хуфиёна иқтисодиёт турининг тафсифи унинг вакиллари бузадиган институционал қоидалар тўплами билан белгиланади, яъни уларнинг фаолияти қоида ва нормаларнинг ўрнатилган тизими доирасидан ташқарига чиқади ёки уни четлаб ўтади ва, ўз навбатида, ўлчанмайди ва ижтимоий жиҳатдан ҳисобга олинмайди.

Бирор-бир ҳолатда баъзи қоидаларнинг бузилиши хуфиёна иқтисодиёт турларини фарқлаш мезони ҳисобланади. Ушбу мезондан таснифлаш тизими учун асос сифатида фойдаланган ҳолда, Э.Файг хуфиёна иқтисодий ҳаракатларнинг тўрт турини ажратади: нолегал (махфий, яширинча), ҳисобга олинмаган, рўйхатга олинмаган ва норасмий иқтисодий фаолият.

1.Нолегал иқтисодиёт. Нолегал иқтисодиёт тижоратнинг қонуний шакллари соҳасини белгилаб берувчи, юридик нормативларни бузувчи иқтисодий фаолият томонидан ишлаб топилган даромаднинг синоними сифатида иштирок этади. Нолегал тадбиркорлар таъқиқланган товар ва хизматларни ишлаб чиқариш ва уларни тақсимлашда иштирок этади (гиёҳвандлик моддаларини ноқонуний ишлаб чиқариш, чайқовчилар томонидан валюта айирбошланиши ва ҳ.к.). Бундай таъқиқланган иқтисодий ҳаракатлар, қонунни четлаб ўтган ҳолда, фойдали даромад манбаи ҳисобланади.

¹⁴Файг Э. Определение и оценка подпольной и неформальной экономики: нео-институциональный подход. –М.: РГГУ, 2000. -147 с.

Шунингдек, сиёсий, иқтисодий ва юридик муассасалар барқарорлигига путур етказишга хизмат қилади.

2. Ҳисобга олинмаган иқтисодиёт. Ҳисобга олинмаган иқтисодиёт институционал жihatдан ўрнатилган, солиқ кодексида қайд этилган фискал қоидаларни четлаб ўтувчи ёки улардан бўйин товлоччи иқтисодий фаолиятни ўз ичига олади. Ҳисобга олинмаган иқтисодиётдан олинган даромадлар солиқ органларига хабар қилинмайди. Бунда “солиқ бўшлиғи” – солиқ тушумларини назарда тутувчи сумма билан амалда олинган даромад ўртасидаги фарқ юзага келади.

Ҳисобга олинмаган даромадларни тадқиқ этиш ривожланган мамлакатларда солиқ солиш соҳасидаги турли ўзгаришларга тўртки бўлди. Солиқ тўғрисидаги қонунларнинг соддалаштирилиши ва солиқ ставкаларининг пасайтирилиши солиқ солиш негизининг кенгайиши ва солиқ тизими харажатларининг қисқаришига олиб келди. Шу билан бирга ривожланаётган мамлакатларда ҳисобга олинмаган иқтисодиёт, перулик иқтисодчи Э. де Сато “меркантилист тизим” сифатида таърифлаган самарасиз фискал институтлари мустаҳкамланган ҳолда, фаолият юритишда давом этмоқда.

3. Рўйхатга олинмаган иқтисодиёт. Рўйхатга олинмаган иқтисодиёт ҳукумат статистика органларининг талабларига кўра белгиланган институционал қоидаларни четлаб ўтувчи иқтисодий фаолият туридан таркиб топган. Бу ерда давлат миллий статистика тизимида рўйхатга олинмаган даромад суммаси асосий кўрсаткич ҳисобланади. Э.Файгнинг фикрига кўра, рўйхатга олинмаган даромад амалдаги умумий даромад билан статистика тизими томонидан қайд этиладиган даромад ўртасидаги фарқдир.

Ривожланаётган мамлакатларда уйда ишлаб чиқариш рўйхатга олинмаган иқтисодий фаолиятнинг муҳим таркибий қисмларидан бири ҳисобланади. Миллий даромадни ҳисоблаш методикаси уйда ишлаб чиқаришнинг миллий ҳисобга киритилишини назарда тутса-да, мазкур сектор, одатда, уни ўлчашнинг қийинлиги туфайли эътибордан четда қолади. Э.Файгнинг таъкидлашича, уйда ишлаб чиқаришнинг мавжуд баҳоларига кўра, у ривожланган мамлакатларда рўйхатга олинган ЯИМнинг 25-50 фоизини ташкил этади.

Таъкидлаш лозимки, ҳисобга олинмаган ва рўйхатга олинмаган иқтисодиёт ўртасидаги фарқ, юқорида келтирилган таърифлардан келиб чиқиб, ғоят шартли. Агар фаолият статистика органлари томонидан рўйхатга олинмаса, у ҳисобга ҳам олинмайди.

4. Норасмий иқтисодиёт. Норасмий иқтисодиёт жамият фойдаси ҳамда мулкчилик муносабатлари, лицензиялаш, меҳнат шартномалари, молиявий кредитлаш ва ижтимоий суғурталаш муносабатларини тартибга солувчи қонунлар ва маъмурий қоидалар билан белгиланган ҳуқуқларни бузган ҳолда алоҳида харажатларни тежовчи иқтисодий фаолиятни ўз ичига олади. У норасмий фаолият юритувчи иқтисодий агентлар томонидан олинадиган даромадлар билан ўлчанади.

Иқтисодиётнинг ушбу турига уйда ишлаб чиқаришни киритиш мумкин, чунки иқтисодий нуқтаи назардан у ҳисоблашнинг қийинлиги туфайли ҳисобга олинмайди.

Норасмий секторнинг ҳозирги таърифлари, Э. Файгнинг фикрича, одатда, норасмийликнинг ҳуқуқий концепциясини назарда тутувчи Э. де Сатонинг гояларини ўзида акс эттиради. Норасмий сектор тўғрисидаги адабиётларнинг катта қисми шаҳар иқтисодиётига бағишланган бўлса-да, албатта, қишлоқ норасмий иқтисодиёти янада катта.

Хуфиёна хўжалик айланмаси, табиийки, расмий статистикага киритилмаслиги боис, хуфиёна иқтисодиёт ўлчамларини баҳолаш муаммоси ўта долзарб ҳисобланади. Ушбу мақсад учун қуйидаги ёндашувлардан фойдаланилади:

- монетар усул, у хуфиёна ҳисоб-китобларда фақат нақд маблағлардан фойдаланиш тўғрисидаги гипотезага асосида қурилади (нақд пул массаси ҳаракатининг динамикаси хуфиёна иқтисодиётнинг ўлчамлари ҳақида фикр юритиш имконини беради);

- харажат ва даромадлар баланслари усули, унда декларация қилинадиган даромадлар харажатлар суммаси, товар ва хизматлар истеъмолининг реал ҳажмлари билан таққосланади;

- бандликни таҳлил қилиш, у шуни назарда тутадигани, узок вақт мобайнида сақланиб келаётган рўйхатга олинмаган ишсизликнинг юқори даражаси хуфиёна секторда бандлик учун кенг имкониятлар мавжудлигидан далолат беради (рўйхатга олинмаган ишсизлар сони хуфиёна иқтисодиётнинг ўлчамларидан билвосита далолат беради);

- технологик коэффицентлар усули, у харажатларнинг маълум технологик коэффицентлари асосида маҳсулот ишлаб чиқаришнинг реал ҳажми ҳақидаги маълумотларни олиш имконини беради (масалан, истеъмоқ қилинадиган электр энергиясининг динамикаси ва декларация қилинадиган маҳсулот ишлаб чиқариш динамикаси тўғрисидаги маълумотлар таққосланади);

- уй хўжаликлари ва корхона раҳбарлари ўртасида сўров ўтказиш усули, у хуфиёна иқтисодиётнинг ўлчамига эксперт баҳоларини беради;

- социологик усул, у хуфиёна битимлар амалга ошириладиган алоҳида меъёрлар, уларнинг жамиятда тарқалганлиги, битимларни тузишда қўлланиш даражасини таҳлил қилишдан иборат.

Ёритилган ёндашувларнинг турли-туманлиги хиллиги сабабли олинмаган натижаларни кўпинча таққослаш қийин бўлса-да, хуфиёна иқтисодиёт миқдорининг айрим баҳоларини келтириш мумкин: (ЯИМга нисбатан фоиз ҳисобида): Италия - 15-30, Бельгия - 4-13, Швеция - 0,5-17, Буюк Британия - 2-16, Франция - 15, США - 3-28, Перу - 27-28. Россияда 80-йилларнинг охирида ЯИМнинг 20 фоизга яқини, 1996 йилда 23 фоиз.

Юқорида айтиб ўтилганидек, қонунга бўйсунганининг юқори баҳоси ва хуфиёна иқтисодиётнинг катта ўлчамлари ўртасида тўғридан-тўғри боғлиқлик мавжуд. Бироқ хуфиёнатартибда алмашувларни амалга ошириш ҳам харажатлар билан боғлиқ. Харажатларнинг бир турида тежалишга эришган

хуфиёна иқтисодиётда фаолият юритувчи субъектлар бошқа харажатларни кўпроқ амалга оширадilar – улар «хуфиёналик баҳоси»ни тўлашга мажбурдилар. Хуфиёналик баҳоси бир неча унсурлардан таркиб топади.

Хуқуқий қоидалардан бўйин товлаш билан боғлиқ харажатлар куйидагиларни ўз ичига олади: солиқ ва бошқа молиявий маслаҳатчилар хизмагларига ҳақ тўлаш; ишлаб чиқариш ҳажмининг чекланиши ва реклама натижасида йўқотилган фойда (корхона қанча катта бўлса ва у реклама кампаниясини қанча фаол юритса, назорат қилувчи органларнинг эътибори доирасига тушиш имконияти унда шунчалик катта); «иккиёклама» бухгалтерияни юритиш харажатлари ва шу муносабат билан юзага келадиган корхонадаги ҳисоб юритиш ва назоратдаги қийинчиликлардан кўриладиган йўқотишлар.

Даромадлар трансферти билан боғлиқ харажатлар. Ҳатто солиқлар тўлашдан бош торгувчи иқтисодий субъектлар ҳам ўз фаолиятидан фойдали самарани давлат билан баҳам кўради, бироқ бунда улар бунинг эвазига давлатдан ҳеч нарса олмайдилар. Гап шундаки, барча иқтисодий субъектлар билвосита солиқлар ва инфляция солиғини тўлайдилар (биринчи навбатда бу хуфиёна алмашувлар чоғидаги мутлақ нақд пулларга тааллуқли). Лекин трансфертлар бир томонлама хусусиятга эга – ошкора иқтисодий субъектлардан фарқли ўлароқ, хуфиёна иқтисодий субъектлар бузилган мулкчилик ҳуқуқларини ҳимоялаш юзасидан давлатга мурожаат эта олмайдилар. Бунга, жумладан, кредит олиш билан боғлиқ қийинчиликларни ҳам кўшимча қилиш лозим – чунки ўз фаолиятини яширувчи субъектлар кредитга лаёқатлиликлари бухгалтерия балансида асослай олмайдилар.

Солиқлар ва иш ҳақиға ҳисоблаб ёзишлардан бош тортиш билан боғлиқ харажатлар. Даромад солиғи, ижтимоий суғурта фондиға ва пенсия жамғармасига мажбурий тўловлардан бош тортиш корхонаға иш ҳақини тўлашға тежаш имконини беради, лекин бунда меҳнатнинг ўрнини сармоя билан босиш ва техика билан қайта жиҳозлашдан манфаатдорликни пасайтиради. Арзон меҳнат корхонани «йўлдан оздиради». Бундан ташқари, қўшилган қиймат солиғини ундириш тадбири хуфиёна фаолият соҳасини фақат ишлаб чиқариш занжирининг четки бўғинлари – чакана савдо ва хомашёға ишлов беришнинг бошланғич босқичлари билан чеклайди. Чунки ишлаб чиқариш жараёнининг айнан бошланғич босқичларида ҚҚСни тўламасликдан кўриладиган фойда энг кўп миқдорға етади, айна пайтда оралик босқичларда оралик маҳсулотнинг хуфиёна ётказиб берувчилари ошкора ётказиб берувчиларға нисбатан ютқазиш ҳолатига тушиб қоладилар.

Қонуний қайд этилган мулкчилик ҳуқуқларининг мавжуд эмаслиги билан боғлиқ харажатлар. Мулкчилик ҳуқуқларини хуфиёна тафсирлаш фақат ижтимоий санкциялар ва муносабатларни индивидуаллаштириш йўли билан ижтимоий тузилмалар доирасида амалға оширилиши мумкин. Мулкчилик ҳуқуқлари ошкора (фуқаролик келишуви асосида) эмас, балки ижтимоий (анъанавий келишувлар асосида) белгиланади ва ҳимояланади. Шунинг учун фақат барча трансакциялар ижтимоий тузилма - қабила, оила-

қариндошчилик ёки кўшни жамоа, миллий доиралар ичида амалга оширилганда, ҳуқуқларни алмашиш ва ҳимоялаш харажатлари жуда паст бўлади. «Четдан» инсон иштирокидаги ҳар қандай битимда мулкчилик ҳуқуқларини ҳимоя қилишнинг иқтисодий механизмлари амал қилмай қолади.

Демак, ҳуқуқлар фақат улар ичида энг юқори нархни тўлашга тайёр бўлган (яъни энг самарали ҳуқуқ эгаси) харидор топилиши шарт бўлмаган инсонларнинг катъий чегараланган доирасига мумкин. Коуз теоремасининг бажарилмаслигидан ташқари, мулкчилик ҳуқуқларини капиталлаштириш, ҳуқуқларни эркин ўтказишнинг иложсизлиги ҳам маълум шахслар доираси томонидан ҳуқуқлар билан алмашувни чеклашнинг натижаси ҳисобланади (ўзбошимчалик билан эгаллаб олинган ер участкасини сотишнинг иложи йўқ). Де Сото хуфиёна қайд этилган мулкчилик ҳуқуқларини таърифлаш учун «жонсизлантирилган капитал» атамасидан фойдаланади: ушбу капиталдан гаров сифатида фойдаланиш, уни гаровга инвестиция қилиш, эркин сотиш, баъзан эса шунчаки мерос қилиб қолдириш мумкин эмас.

Шартнома тизимидан фойдаланишнинг имконсизлиги билан боғлиқ харажатлар. Шартномаларни тузишнинг хуфиёна тадбири унда кўплаб иқтисодий субъектлар иштирок этадиган узок муддатли лойиҳаларнинг амалга оширилишини қийинлаштиради. Чунки узок муддатли лойиҳага маблағлар кўйишга ундовчи омил бўлиб унда иштирок этувчи инсонларнинг шахсий нуфузи эмас, балки нима бўлишидан катъи назар сармоядорларнинг ҳуқуқлари ҳимояланишига ишонч ҳисобланади. Ҳақиқатан ҳам, шартномани қайта кўриб чиқиш зарурати туғилган ҳолатларда иштирокчилар битимнинг томонларнинг ҳеч бири ундан манфаатдор бўлмаган барча икир-чикирларига эътибор қаратиши лозим бўлган суд ёки арбитражга мурожаат эта олишмайди.

Хуфиёна битимнинг мутлақ икки томонлама хусусияти билан боғлиқ харажатлар. Фаолият ва унинг натижаларини қонундан яширишга уриниш хуфиёна битим иштирокчилари доирасини мумкин қадар чеклашга ундайди. Хуфиёна битим кўпроқ икки томонлама хусусиятга эга. Битимдан манфаатдор бўлган учинчи шахслар (масалан, стихияли юзага келадиган бозорлар яқинидаги мавзелар аҳолиси) унинг иштирокчилари доирасидан чиқарилган, демак, уларнинг манфаатлари битимда ҳисобга олинмайди. Бошқача айтганда, зарарли фойдаланиш ҳуқуқи, одатда, хуфиёна ҳуқуқни тартибга солиш соҳасидан ташқарида қолади.

Низоларни ҳал этишнинг хуфиёна тартиботларидан фойдаланиш харажатлари. Ошқора суд-ҳуқуқ тизими низоларни ҳал этишнинг қатор субинститутларига – оилавий-қариндошчилик ва мафия механизмларига эга. Юзага келган низоларни ҳал этиш учун иккала муқобил вариантдан ҳам фойдаланиш харажатлар билан боғлиқ. Биринчидан, кўп сонли қариндошлар, юртдошлар ва бошқа «ўзиникилар» билан яхши муносабатларни ушлаб туриш эътибор белгиларини қаратиш учун вақт ва хизматлар алмашиш учун маблағлар талаб қилади.

Иккинчидан, суд ва кучлилиқ тузилмалари вазифасини бажарувчи мафия хизматларига мурожаат этиш ўзига хос солиқни тўлаш зарурати билан

шартланган. Ҳатто Италияда ушбу солиқ алоҳида – *pizzo* номига эга бўлган. Ушбу солиқнинг миқдори ё корхона айланмасига нисбатан фоизларда, ёки мафия томонидан бизнесни ҳимоялаш ва низоларни ҳал этиш бўйича кўрсатилган хизматларга тенг (эквивалент) ҳисобда ҳисоблаб чиқилади. Бунда давлатдан фарқли равишда мафия ўз хизматларининг ҳар бир фойдаланувчисига «солиқнинг» алоҳида миқдорини белгилаган ҳолда монополчини камситувчи сиёсатни олиб боришга қодир бўлади. Ошқора тузилмага нисбатан мафия фаолиятининг маҳаллий хусусияти ахборот манбаларининг анча кенг доирасидан фойдаланишда ўз ифодасини топади.

6.3. Хуфиёна бозор институционал тизим сифатида

Хуфиёна сектор билан боғлиқ энг катта хавф-хатар бозор иқтисодиёти нормасидан кескин фарқланувчи хатти-ҳаракатлар ва битимлар тузишнинг алоҳида нормалари шаклланишидир. Хуфиёна нормалар асосида уларнинг амал қилиши ҳудудий жиҳатдан ва / ёки шахсларнинг маълум доираси томонидан чегараланган ижтимоий механизмлар ётади - қонунга бўйсунуш нормаларининг мавжуд эмаслиги, норларнинг ижтимоий мансублигидан қатъи назар барча иқтисодий субъектларга амал қилишига имкон бермайди.

Хуфиёна нормаларнинг ёзилмаган ва яқка ҳол хусусияти туфайли хуфиёна битимлар тузиш учун барчага мос келадиган ўйин қоидаларини ифодалаб бўлмаса-да, хуфиёна иқтисодиёт «конституцияси»нинг асосий унсурларини аниқлаш мумкин. Илмий манбаларда бунга мисол тариқасида иқтисодчилар ва социологлар томонидан яхши ўрганиб чиқилган Италия, Сицилия, Калабрия ва бошқа ривожланган хуфиёна секторга эга мамлакатлар келтирилган.

Давлатнинг (дастлаб Испания, сўнгра Италия давлатининг) кам иштироки ва унинг маҳаллий аҳолининг турмуши ва мулкчилик ҳуқуқларини ҳимоялашни таъминлашга лаёқатсизлиги Италия жануби тарихий ривожланишининг муҳим омиллари бўлган. Давлат ушбу минтақаларнинг узокда жойлашганлиги ва ўзи олиб борадиган «бўлиб ол ва ҳокимият ўрнат» сиёсат туфайли уларнинг мавжудлиги ҳақида шунчаки унутиб қўйди. Шунинг учун, айниқса феодал ҳуқуқнинг бекор қилиниши ва майда мулкдорлар синфининг шаклланиши муносабати билан мулкчилик ҳуқуқларини тафсирлаш ва шартномалар бажарилишини таъминлашнинг давлатнинг аралашувиға муқобил механизмлари талаб этилди.

Мулкчилик ҳуқуқларини тафсирлаш ва ҳимоялаш бўйича давлатга муқобил институт сифатида мафия ҳақида дастлабки тилга олиниши феодализмдан майда ва ўрта ер мулкчилигига ўтишнинг айнан шу палласига тааллуқли. «Мафия» атамаси одатда турли маъноларда ва турли хилдаги ходисаларни ёритиш учун қўлланилади. Иқтисодий таҳлилда ушбу атамадан асосан битимларни тузишда амалга ошириладиган хатти-ҳаракатнинг алоҳида меъёрлари ва намуналарини белгилаш учун фойдаланилади. Яъни мафия расмий ташкилот бўлмаса-да, хатти-ҳаракат ва ҳукмдорлик муносабатларининг алоҳида хили ҳисобланади. Бошқача айтганда, мафия институт сифатида

шахсларга иктисодий, ижтимоий ва сиёсий соҳалардаги фаолиятини мувофиқлаштириш имконини берувчи ўйин қоидаларининг йиғиндисидир.

Биринчи меъёр «ўйин нормалар тизими» ўзаро ҳамкорлик мақсадларини аниқлашга тааллуқли, уни шаън нормаси сифатида ифодалаш мумкин. Мафиянинг авжига чиққан классик даври (1890-1970 йиллар)да Италия жануби аҳолисининг асосий мақсади ўзининг фойдалилигини оширишдан эмас, балки ўз шаъни ва ўз оиласининг шаънини сақлаб қолишдан иборат бўлган. Ҳатто ўзини мафия деб ҳисоблаган инсоннинг ўзини номлаши – «шаън одами» - унинг фаолияти мақсадининг анъанавий хусусиятини тасдиқлаган.

Келишувлар назарияси атамасидан фойдаланган ҳолда, шаън нормасини анъанавий келишув жумласига киритиш мумкин, чунки гап оиланинг шаъни ва обрўси ҳақида, биринчи галда, эр-хотиннинг шаъни ҳақида кетаяпти. Шаъннинг йўқотилиши ижтимоий ўзаро муносабатлар соҳасидан чиқарилишга олиб келади – уни йўқотган инсонлар ҳатто алоҳида, қишлоқларнинг чеккаларида яшашади ва фақат ўз муҳити доирасида мулоқотда бўладилар. Ҳақиқий мафиоз учун ҳатто тижорат соҳасидаги муваффақият ҳам мустақил кадр-қиммат эмас, балки шаън белгиси сифатида кўриб чиқилади.

Агар манфаат кўриш нормасини оқилона ҳаракат нормаси тўлдирса, шаънни ҳимоя қилиш ва тасдиқлашнинг асосий воситаси – «ҳасад рақобатчилиги», эркаклар эга бўлган зулм ўтказиш салоҳиятини доимий равишда таққослаш (таъкидлаш лозимки, мафиянинг маданий соҳаси – «мачизм», яъни эркакка сиғиниш)дир. Шахс томонидан ҳамкорлар эҳтиёжларини кондириш орқали фойдалиликни оширишнинг бозор тамойили (унга кўра алмашувнинг барча иштирокчилари ютади)дан фарқли ўларок, ҳасад рақобатчилигида иккита ғолиб бўлиши мумкин эмас: фақат битта ғолиб мавжуд – қолганлармағлублардир.

Кундалик турмушни тартибга солувчи восита сифатида зулм ўтказишдан фойдаланиш учун таъқиқларнинг мавжуд эмаслиги, зулм ўтказишни монополлаштиришга уриниш иктисодий соҳадаги мафия вакилларининг хатти-ҳаракатларига ҳам ўз таъсирини ўтказади. Мафия билан боғлиқ тадбиркорда фойда олишга чеклашлар ошқора тадбиркорникига нисбатан кам. Хуфиёна тадбиркор зарур ҳолатларда зулм қўлланилиши билан тўхтаб қолмайди, ошқора тадбиркор эса зулм ўтказиш учун давлат монополияси натижасида эркинликнинг ушбу даражасидан маҳрум этилган. Шунинг учун мафия билан боғлиқ корхоналарнинг рақобат жиҳатдан устунликлари рақобат натижасида эмас, балки якка (алоҳида) монополияни ҳосил қилиш ва рақобатни чеклаш натижасида юзага келади. Мафия қоидалари бўйича фаолият юритувчи бозор мукамал рақобат шартларидан йироқлашади, бундай қоидаларнинг мавжуд бўлиши иктисодий механизмларнинг амал қилиш тартибини ўзгартиради.

Навбатдаги норма – ишонч – анъанавий хусусиятга эга, чунки у оила доирасида ажримлашган. Оила ишонч бўлмаса, бошлиғининг шаъни тушунчаси ўз кучини йўқотади. Шу нуқтаи назардан ишонч анъанавий тарзда оила турмушининг асосий тамойилларидан бирини акс эттиради ва унинг ташқарисига амал қилмайди, демак у бозор нормалари тизимида кўзда

тутилганидек, оқилона ҳаракатнинг шарти бўлиши мумкин эмас. Мафиянинг асосий ташкилий бирлиги – cosca – 15-20 (кўпи билан 70-80, камида 7) кишидан иборат ва оила-қариндошчилик алоқалари асосида шаклланидиган гуруҳни ўзида намоён этади. Cosca фаолияти доирасига тушган барча шахслар унинг аъзолари билан дўстона муносабатлар орқали ўзаро боғлиқ.

Оиладаги муносабатларни қуриш учун фойдаланиладиган ишонч мафиянинг иқтисодий фаолиятини ҳам белгилаб беради. Мафия билан боғлиқ тадбиркорларнинг рақобат жиҳатидан яна бир устунлиги ишонч асосида шартнома муносабатларини қуриш ҳисобланади – мафия шартнома мажбуриятлари бажарилишининг энг яхши кафолати ҳисобланади. Д. Гамбеттанинг фикрича, мафияни бозорнинг ишончнинг «табиий» даражаси ҳаддан зиёд паст бўлган ва битим тузиш имконини бермайдиган секторларида ва ана шундай минтакаларда (Италия Жанубида бундай ҳолат ўрин тутади) ишончни туғдириш, реклама қилиш ва сотиш билан шуғулланувчи алоҳида корхона сифатида намоён этиш мумкин.

Шунингдек, ишонч юқори бўлмаган шароитда амалга ошириладиган ошқора товарлар билан исталган хуфиёна битимларга ва таъқиқланган товарлар (қурол, гиёҳвандлик моддалари) билан исталган битимларга ҳам эътибор қаратилади. Товар сифатида ишончнинг ўзига хос жиҳатини ҳисобга олган ҳолда, мафия уни сотишни ғайриоддий усул билан, яъни оила-қариндошчилик, дўстона ёки мижозлик алоқалари соҳасига манфаатдор тадбиркорни аралаштириш орқали амалга оширади. Хусусан, мафиянинг иқтисодий фаолиятини ёритиш учун кўпинча мафиянинг оилавий алоқалари асосида ташкил этиладиган «тармоқ» тушунчасидан фойдаланилади. Айнан ўзгарувчан шароитларга тез мослашувчи тармоқлар доирасида «ўзлариники» ўртасида юқори ишонч салоҳиятидан фойдаланувчи мафиянинг асосий иқтисодий фаолияти амалга оширилади.

Битимлар бўйича ҳамкорларни «ўзиники» ва «бегона» тоифасига ажратиш принципиал жиҳатдан муҳим, бу ерда гап иккита стандарт, икки хил хатти-ҳаракат ҳақида боради. «Ўзиники» доирасида шаън ва обрўга биргаликдаги саъй-ҳаракатлар орқали эришилади ва химоя қилинади, муносабатлар ишонч асосида қурилади. «Ўзиники» ва «бегона» ўртасида «ҳасадгуйлик рақобатчилиги» бўлиши муқаррар, ишонч эса душманлик ва зулмга ўз ўрнини бўшатиб беради. Хатти-ҳаракатнинг икки ёқлама стандарти мантиғига яна бир муҳим норма – махфийлик киритилади. Ушбу норма ташки олам билан, айниқса, давлат вакиллари билан муносабатларда тўлиқ ёпиқликни белгилаб беради, унинг тескари томони сифатида тўлиқ очиклик ва оила аъзоларидан фақат ҳақиқатни гапиришни талаб этиш иштирок этади. Ҳақиқий мафиозлар ҳамма вақт жим турадилар.

6.4. Жаҳондаги хуфиёна иқтисодиёт

Хуфиёна иқтисодиёт иқтисодий тизимларнинг барча турларига хос бўлиб, унинг кўламлари ривожланган мамлакатларда ҳам, ривожланаётган мамлакатларда ҳам ғоят кенг.

90 - йилларнинг иккинчи ярмида ривожланган мамлакатларда хуфиёна иқтисодиёт ЯИМнинг ўртача 12 фоизига, ўтиш иқтисодиётига эга мамлакатларда 23 фоизига, ривожланаётган мамлакатларда эса 39 фоизига тенг бўлган.

1998 йилда ушбу кўрсаткич бўйича Греция (ЯИМнинг 29,0 фоизи), Италия (27,8 %), Испания (23,4 %), Бельгия (23,4 %) “етакчилик қилди”. Ирландия, Канада, Францияда ҳам хуфиёна иқтисодиётнинг кўламлари кенг – 14,9 фоиздан 16,3 фоизгача. Бу борада Австрия (9,1 %), АҚШ (8,9) ва Швейцария (8,0) энг қулай ҳисобланади¹⁵.

Хуфиёна иқтисодиёт кўламининг энг тез суръатлар билан ўсиши Греция, Италия, Швеция, Норвегия ва Германияда кузатилмоқда. Масалан, Германияда 2001 йилда хуфиёна секторнинг ўсиши 3,5 фоизни, айти пайтда ЯИМнинг ўсиши эса 1 фоизни ташкил этган. Жами хуфиёна сектор ЯИМнинг 16,5 фоизини ташкил этади. Хуфиёна сектор ривожланаётган мамлакатларда жуда кенг кўламларга эга. Масалан, хуфиёна сектор Нигерияда ЯИМнинг 76 фоизини, Тайландда 71 фоизини, Мисрда 68 фоизини, Боливияда 66 фоизини, Панамада 62 фоизини ташкил этади.

XX асрнинг сўнгги ўн йиллиги собиқ социалистик мамлакатларда амалга оширилган чуқур ислохотлар билан боғлиқ. Ҳам сиёсий, ҳам ҳуқуқий тизимнинг беқарорлиги иқтисодий соҳага ҳам салбий таъсир кўрсатди. Ушбу мамлакатларда хуфиёна иқтисодиётнинг ўсиш суръатлари 6.3-жадвалда келтирилган.

6.3-жадвал

Ўтиш иқтисодиётига эга мамлакатлар учун хуфиёна иқтисодиётнинг ЯИМдаги улуши динамикаси (ЯИМга нисбатан фоиз ҳисобида)*

Мамлакатлар	1989	1990	1991	1992	1993	1994	1995
Озарбайжон	12,0	21,9	22,7	39,2	51,2	58,0	60,6
Беларусь	12,0	15,4	16,6	13,2	11,0	18,9	19,3
Болгария	22,8	25,1	23,9	25,0	29,9	29,1	36,2
Венгрия	27,0	28,0	32,9	30,6	28,5	27,7	29,0
Грузия	12,0	24,9	36,0	52,3	61,0	63,5	62,6
Қозоғистон	12,0	17,0	19,7	24,9	27,2	34,1	34,3
Латвия	12,0	12,8	19,0	34,3	31,0	34,2	35,3
Литва	12,0	11,3	21,8	39,2	31,7	28,7	21,6
Молдова	12,0	18,1	27,1	37,3	34,0	39,7	35,7
Польша	15,7	19,6	23,5	19,7	18,5	15,2	12,6
Россия	12,0	14,7	23,5	32,8	36,7	40,3	41,6
Руминия	22,3	13,7	15,7	18,0	16,4	17,4	19,1
Словакия	6,0	7,7	15,1	18,0	16,4	17,4	19,1
Ўзбекистон	12,0	11,4	7,8	11,7	10,1	9,5	6,5
Украина	12,0	16,3	25,6	33,6	38,0	45,7	48,9
Чехия	6,0	6,7	12,9	16,9	16,9	17,9	11,3
Эстония	12,0	19,9	26,2	25,4	24,1	25,1	11,8

* Манба: Jensen M. Politics and Entrepreneurship in Transition Economies / M. Jensen, P. Kaufmann, A. Sheifer // Working Paper, - 1997/ WDI. - № 57.

¹⁵ Эксперт. 2000. №12 (223) от 27 марта.

6.3-жадвал маълумотлари ўз муаллифлари томонидан электр-мувозанат усули ёрдамида ҳисоблаб чиқилган. Мазкур усул ғояси шундан иборатки, электр энергиясини ғамлаб бўлмайди, шунинг учун истеъмол қилинаётган энергия ҳажмининг ўсиш суръатлари ЯИМ ўсиш суръатларига нисбатан юқори бўлиши энергиянинг хуфиёна истеъмол қилинаётганлигидан далолат беради.

Хуфиёна сектор дастлабки беш йилда Озарбайжон ва Грузияда энг кенг кўламларга эга – тегишлича ЯИМнинг 60,6 ва 62,6 фоизини ташкил этди. Кейинги ўринларда Россия (41,6 %), Болгария (36,2 %), Молдова (35,7 %), Латвия (35,7 %) ва Қозоғистон (34,3 %) туради. Ўзбекистонда эса ушбу кўрсаткич бошқа давлатларга нисбатан энг паст даражада бўлган.

Қисқача хулоса

Иқтисодий субъект томонидан ўз бизнеси учун институционал муҳитни – ошкора ёки хуфиёна – танлаш тўғрисидаги қарор биринчи ва иккинчи ҳолатларда битимларни амалга оширишда юзага келадиган трансакция харажатларини қиёслаш орқали белгиланади. Бошқача айтганда, қонунга бўйсунуш нормаси яна бир бор оқилона асосланади: шахс унинг талабини мутлақ устуворлигининг таъсири остида эмас (қонуний нарсаларнинг ҳаммаси яхши), балки қонунга амал қилишдан қутилаётган фойдалар туфайли бажаради. Қонунга ихтиёрий бўйсунушга ундовчи омиллар шахсда фақат, давлат иқтисодиётининг ошкора секторида трансакция харажатларини пасайтириш йўли билан унинг манфаатларини амалга оширишга қодир бўлган тақдирда, пайдо бўлади.

Иқтисодий соҳада хуфиёна битимлар амалга ошириладиган ўйин қоидаларида, биринчи ғалда бозор иқтисодиёти нормалари тизимидан битимларнинг барча иштирокчиларини «ўзиники» ва «беғоналарга» ажратиш билан катта фарқ қилади. Ўзиникиларга нисбатан оппортунизмнинг олдини олиш ижтимоий механизмлари амал қилади, ишонч ва ўзаро ёрдам меъёрлари ҳукмронлик қилади. Аксинча, «беғоналарга» нисбатан оппортунизм норма бўлиб қолади. Хуфиёна иқтисодиёт «ҳасадгуйлик рақобатчилигига» асосланган «ёввойи» бозор моделига жуда яқин. Ниҳоят, хуфиёна иқтисодиёт энг юқори даражада турли кўринишга эга ва у тўлиқ тизим шаклини қабул қилмайди ҳамда бозорнинг барча иштирокчилари учун ягона ва мажбурий нормалар тизимини қабул қилмайди. Бундан кўриниб турибдики, қонунга бўйсунушнинг юқори баҳосига муқобил вариант ҳам ғоят қиммат туради.

Таянч сўз ва иборалар

Хуфиёналик, мулкчилик ҳуқуқларининг хуфиёна тизими, «қонунга бўйсунуш баҳоси», хуфиёна иқтисодиётнинг турли унсурлари: норасмий, сохта ва криминал иқтисодиёт. Хуфиёна иқтисодиёт ўлчамларини баҳолаш ёндашувлари: монетар усул, харажат ва даромадлар баланслари усули, бандликни таҳлил қилиш усули, технологик коэффициентлар усули, уй хўжаликлари ва корхоналар раҳбарлари ўртасида сўров ўтказиш усули, социологик усул. Хуфиёналик баҳосининг унсурлари: ҳуқуқий қоидалардан

бош тортиш билан боғлиқ харажатлар, даромадлар трансферти билан боғлиқ харажатлар, солиқлар ва иш ҳақиға ҳисоблаб ёзишлардан бош тортиш билан боғлиқ харажатлар, қонуний қайд этилган мулкчилик ҳуқуқларининг мавжуд эмаслиги билан боғлиқ харажатлар, шартнома тизимидан фойдаланишнинг имконсизлиги билан боғлиқ харажатлар, хуфиёна битимнинг мутлақ икки томонлама хусусияти билан боғлиқ харажатлар, низоларни ҳал этишнинг хуфиёна тартиботларидан фойдаланиш харажатлари. «Мафия» атамаси, «шаън одами», ҳамкорликнинг «ўзиники» ва «бегона» тоифаси.

Такрорлаш учун саволлар

1. Фақат иқтисодиётнинг хуфиёна сектори субъектларига нисбатан куч ишлатиш чораларини қатъийлаштириш ёрдамида ушбу секторнинг ўлчамларини қисқартиришга эришиш мумкинми?

2. Хуфиёна сектор ялпи ички маҳсулотида юқори улуш билан тавсифланувчи мамлакатда бозор ислохотларининг дастлабки босқичлари қандай бўлиши керак?

3. Бозор ислохотлари сиёсатининг стандарт дастурига қандай тузатишлар киритилиши лозим?

4. Хуфиёна иқтисодиётнинг қандай унсурлари мавжуд?

5. Хуфиёна иқтисодиёт ўлчамларини баҳолаш ёндашувларини изоҳланг.

6. Хуфиёналик баҳосининг унсурлари нималардан иборат?

7. «Мафия» атамасининг келиб чиқишини шарҳланг.

VII боб. МУЛК ҲУҚУҚЛАРИ НАЗАРИЯСИ ВА МУЛКЧИЛИК ШАКЛЛАРИНИНГ РИВОЖЛАНИШ ЭВОЛЮЦИЯСИ

Мулк ҳуқуқлари назарияси ўтган асрнинг 60-70-йиларида шаклланди. Ҳозирги вақтда унинг ривожланиши алоҳида мустақил концепция сифатида эмас, балки иқтисодий таҳлилнинг учта йўналиши – ҳуқуқ иқтисодиёти, янги иқтисодий тарих ва иқтисодий ташкилот назариясининг методологик ва умумназарий асоси сифатида давом этмоқда.

Америкалик машҳур иқтисодчилар – Р. Коуз ва А. Алчиян мулк ҳуқуқлари назарияси асосчилари ҳисобланади. Мазкур назариянинг кейинги ривожига узок хориж мамлакатларининг Й. Барцель, Д. Норт, Р. Познер, С. Пейович, О. Уильямсон, Ю. Фама, Э. Фуруботн, С. Чунг каби олимлари ўз ҳиссаларини қўшдилар. Россия иқтисодий адабиётларида мулк ҳуқуқлари назарияси Р. Капелюшников, В. Радаев, А. Радигин ва бошқаларнинг ишларида ривожлантирилди.

Ўзбекистонда мулк муносабатларни ислоҳ қилиш, мулкнинг ҳуқуқий асослари ва мулк назариясининг бошқа жиҳатлари Х. Абилқосимов, Н. Юсупова, Н. Неделькина, Ш. Шодмонов, Т. Шодиев, С. Ғуломов ва бошқарларнинг ишларида кўриб чиқилган.

Мулк ҳуқуқлари назарияси ҳуқуқий механизмнинг жамиятнинг кундалик ҳўжалик ҳаётидаги ролини ўрганади. Бунда мулк ҳуқуқларини оптимал тақсимлаш масаласи марказий муаммо сифатида эътироф этилади. Институционал иқтисодиёт назариясига кўра, ким мулкдор ҳисобланиши тўғрисидаги масала эмас, балки мулк ҳуқуқларини тафсирлаш тўғрисидаги масала анча муҳим ҳисобланади.

7.1. Мулк ҳуқуқлари назариясининг асосий қоидалари

Мулк ҳуқуқлари деганда, неъматларнинг мавжуд бўлиши муносабати билан инсонлар ўртасида юзага келадиган ва улардан фойдаланишга тааллуқли руҳсат этилган кундалик муносабатлар тушунилади. Ушбу муносабатлар неъматлар борасидаги хатти-ҳаракатнинг исталган шахс бошқа инсонлар билан ўзаро ҳамкорлик қилишда уларга амал қилиши ёки уларга амал қилмаганлик учун харажатлар қилиши лозим бўлган нормаларини белгилайди. Қуйида мулк ҳуқуқлари назариясининг Р.Капелюшников¹⁶ томонидан санаб ўтилган асосий қоидаларини кўриб чиқамиз:

- мулкчилик муносабатлари “инсон/ашё” муносабатлари сифатида эмас, балки инсонлар ўртасидаги муносабатлар сифатида талқин этилади: мулк ҳуқуқлари атамаси инсонлар билан ашёлар ўртасидаги муносабатларни эмас, балки инсонлар ўртасидаги ноёб ашёлардан фойдаланиш борасидаги муносабатларни ёритади;

¹⁶Капелюшников Р.И. Экономическая теория прав собственности. – М.: ИМЭМО, 1990.

• мулкчилик муносабатлари ноёблик муаммосидан келиб чиқади: ноёбликнинг бирор омилисиз мулкчилик ва адолатлилик ҳақида гапиришдан маъно йўқ;

• мулк ҳуқуқларининг талқини ўзига ҳам моддий, ҳам жисмсиз объектларни (шахсий эркинликкача) ўзлаштирган ҳолда; барча нарсаларни қамраб олувчи хусусиятга эга. Мулк ҳуқуқлари инсоннинг исталган турдаги ноёб ресурслардан фойдаланиш бўйича нуқтаи назарини қайд этади;

• мулкчилик муносабатларига жамият томонидан рухсат этилган муносабатлар сифатида қаралади (давлат томонидан рухсат этилган муносабатлар бўлиши шарт эмас). Ўз навбатида, улар нафақат қонунлар ва суд қарорлари кўринишида, балки ёзилмаган қоидалар, анъаналар, урф-одатлар, ахлокий нормалар кўринишида мустақамланиши ва ҳимоя қилиниши мумкин;

• мулк ҳуқуқларига хатти-ҳаракат маъноси берилади – бир хатти-ҳаракат усулларини улар қўллаб-қувватлайди, бошқаларини эса йўқ қилади.

Рухсат этилмаган хатти-ҳаракатлар ҳам мулк ҳуқуқлари назариясининг диққат марказида туради. У иқтисодий жиҳатдан тушунилади: таъқиқ ва чекловлар уни бартараф этмайди, балки у билан боғлиқ харажатларни (эҳтимолий жазо кўринишида) оширган ҳолда салбий омил сифатида таъсир кўрсатади. Рухсат этилган хатти-ҳаракат нормаларига амал қилиш ҳам, уларни бузиш ҳам оқилона иқтисодий танлов ҳаркатларига айланади.

Мулк ҳуқуқлари назарияси доирасида “мулк” тушунчаси одатда турли шахслар ўртасида ҳар хил улушларда тақсимланган ҳуқуқлар тўплами сифатида талқин этилади. Мулк ҳуқуқларининг инглиз ҳуқуқшуноси А.Оноре томонидан таклиф этилган (Оноре рўйхати) ва қуйидаги 11 та унсурни ўз ичига олган таърифи “тўлик” ҳисобланади:

- 1) эгалик қилиш, яъни ашё устидан мутлақ назорат қилиш ҳуқуқи;
- 2) фойдаланиш, яъни ашёдан шахсий фойдаланиш ҳуқуқи;
- 3) бошқариш, яъни ашё ким томонидан ва қандай фойдаланилиши мумкинлигини ҳал этиш ҳуқуқи;
- 4) даромад олиш, ашёдан аввалги шахсий фойдаланишдан ёки башқа шахсларга ундан фойдаланишга рухсат этишдан келиб чиқадиган неъматларни олиш ҳуқуқи (бошқача айтганда – ўзлаштириш ҳуқуқи);
- 5) ашёдан ўзгалар фойдасига воз кечиш, уни истеъмол қилиш, ўзгартириш ёки йўқ қилиш ҳуқуқини назарда тутувчи “капитал қиймат” ҳуқуқи;
- 6) хавфсизлик ҳуқуқи, яъни экспроприацияга қарши иммунитет;
- 7) ашёнинг мерос бўйича ёки васиятнома бўйича ўтиши ҳуқуқи;
- 8) муддатсизлик;
- 9) зарарли фойдаланишни таъқиқлаш, яъни ашёдан ўзгалар учун зарарли усул билан фойдаланишдан ўзини тийиш;
- 10) ундириш кўринишидаги жавобгарлик, яъни ашёни қарзни тўлаш учун олиб қўйиш имконияти;
- 11) қолдиқ хусусият, яъни кимгадир ўтказилган ваколатларнинг уларнинг ўтказиш муддати тугагач ёки исталган бошқа сабабга кўра ушбу

ўтказиш ўз кучини йўқотган ҳолларда, “табиий” равишда қайтарилишини кутиш.

Ушбу таърифлар аниқдек туюлганига қарамай, бу 11 та унсур Л.Беккернинг фикрига кўра, “кўп сонли – тахминан 1,5 мингта комбинацияни амалга ошириш имконини беради, агар уларнинг ҳуқуқ субъектлари ва объектлари бўйича вариацияланишини ҳисобга олсак, у ҳолда мулк шаклларининг хилма-хиллиги, ҳақиқий ваҳимали омилга айланади”¹⁷.

Мулк ҳуқуқлари назарийтчилари нуқтаи назаридан, мулк ҳуқуқи мавжуд бўлган ва у мавжуд бўлмаган вазиятлар ўртасида қатъий чегара ўтказиладиган ёндашув унчалик ҳам тўғри эмас. Мулк ҳуқуқи – бу қатъий белгиланган нуқта эмас, балки узлуксиз қатор. А.Алчян ва Г.Демсецнинг таъкидлашича¹⁸, ашёга бўлган бирор-бир ваколат мулкдорга қай даражада тегишли эканлиги ҳақида унинг қарори ашёдан ҳақиқий фойдаланишни қанчалик белгилаб беришига кўра фикр юритиш мумкин. Мулк ҳуқуқлари назарияси ҳар қандай алмашув ҳаракати аслида ваколатлар тўплами билан алмашиш эканлиги тўғрисидаги асосий тасаввурдан келиб чиқади.

Ҳуқуқшуносалар ва иқтисодчиларнинг фикрига кўра, “Оноре рўйхати”даги унсурлардан энг заифи –тўққизинчи унсур – *зарарли фойдаланишни таъқиқлаш* унсури. Зарарли фойдаланишни таъқиқлаш билан боғлиқ муаммо шундаки, бошқа шахсларга зиён етказишнинг кўплаб усуллари нафақат таъқиқланмаган, балки қонун билан ҳимояланади. Хусусий мулкчилик ҳуқуқий ҳолати шароитида, одатда, бегона мол-мулкнинг истеъмол қийматига бевосита таъсир этиш йўли билан жисмоний зиён етказиш мумкин эмас, лекин унинг алмашиш қийматини пасайтирган ҳолда билвосита йўл билан зиён етказиш мумкин.

Тадбиркор рақобатчининг фирмасига ўт кўйиб, уни хонавайрон қилишга ҳақли эмас, лекин у ўзининг ишлаб чиқариш самарадорлигини кескин оширган ҳолда, рақибни хонавайрон қилишга ҳақли. Ўрта асрлар цехларида хатти-ҳаракатнинг ушбу усули ҳам ноқонуний ҳисобланар эди. Зарарли фойдаланишни таъқиқлаш билан боғлиқ ҳуқуқ ҳажмини аниқ белгилашнинг мураккаблиги мулк ҳуқуқларини чеклашнинг йўл кўйиладиган чегаралари тўғрисидаги асосий муаммони юзага чиқаради. Ушбу ҳуқуқнинг маъноси шундаки, хатто тўпламга “тўлиқ таъриф”даги барча унсурларни киритиш ҳам мулк ҳуқуқини чексиз қилмайди.

7.2. Мулкчилик таърифларининг таҳлили

Ўзбекистон Республикаси Конституциясидаги жамиятнинг иқтисодий негизларига оид XII бобда қуйидагилар баён этилган: “Бозор муносабатларини ривожлантиришга қаратилган Ўзбекистон иқтисодиётининг негизини турли шакллардаги мулк ташкил этади. Давлат истеъмолчилар ҳуқуқларининг устунлигини ҳисобга олиб, иқтисодий фаолият, тадбиркорлик ва меҳнат қилиш

¹⁷Becker LS. Property rights: philosophical foundations. — Cambridge, 1977. P. 21.

¹⁸Alchian A., Demsetz H. The property rights paradigm // Journal of Economic History 1973. M. 33. № 1. P. 17.

эркинлигини, барча мулк шакллариининг тенг ҳуқуқлиги ва ҳуқуқий жиҳатдан тенг муҳофаза этилишини кафолатлайди.

Хусусий мулк бошқа мулк шакллари каби дахлсиз ва давлат ҳимоясидадир. Мулкдор фақат қонунда назарда тутилган ҳолларда ва тартибдагина мулкдан маҳрум этилиши мумкин (53-модда). Мулкдор мулкига ўз хоҳишича эгаллик қилади, ундан фойдаланади ва уни тасарруф этади. Мулкдан фойдаланиш экологик муҳитга зарар етказмаслиги, фуқаролар, юридик шахслар ва давлатнинг ҳуқуқлари ҳамда қонун билан қўриқланадиган манфаатларини бузмаслиги шарт” (54-модда). Ўзбекистон Республикасининг Фуқаролик Кодексига мулкчиликнинг эгаллик қилиш, фойдаланиш ва тасарруф этиш учлиги (164-модда) асос қилиб олинган. Ушбу Кодексада мулкчиликнинг хусусий ва оммавий шакллари мавжудлиги (167-модда) таъкидланади.

Демак, иқтисодиёт ва уни ташкил этишнинг бозор модели учун муайян-тарихий шаклдаги мулкчилик институти талаб этилади. Мулкчилик институтининг негизини мулк тушунчаси ташкил этади. Мулк – ресурслар чекланганлиги шароитининг оқибатидаги ноёблик муаммосини ҳал этилишининг ягона воситаси ҳисобланади. Бу восита мулкдорга ҳуқуқлар йиғиндисини тақдим этади. Албатта, мулкӣ ҳуқуқлар йиғиндиси эгаллик қилиш ва бошқа ҳуқуқларни (фойдаланиш, тасарруф этиш ва бошқаларни) ташкил этади. Ҳуқуқлар тизими хўжаликлар ва шахслар ўзаро муносабатларга киришиши учун ҳам мулкдорни, ҳам мулкни ҳимоялайди. Шахснинг жамиятдаги эркинлиги ҳуқуқ билан кафолатланади ва чегараланади. Ундаги барча мавжуд ҳуқуқлардан энг тўлиғи мулкчилик ҳуқуқидир.

7.1-жадвал

Мулкчилик институтига онд талқинларнинг туркумланиши

Ёндашув номи	Мулкчиликнинг асосий белгилари
1. Классик йўналиш	Даромад келтириш қобилияти мужассамланган капитал
2. Файласуфлар ва неоклассиклар	Ташқи дунё объектлар устидан назоратни уларни ўзлаштириб(эгаллаб) олиш асосида амалга ошириш
3. Диалектик усул тарафдорлари	Шахснинг табиатдан ҳам, ижтимоий ҳаёт жамоатчилигидан ҳам бегоналашишида ҳамда ишлаб чиқарувчини ишлаб чиқариш воситасидан ажратишда намоён бўлувчи ижтимоий алоқаларни таркиблаш, мураккаблаштириш шакли
4. Немис тарихий мактаби	Ижтимоий ўзаро ҳамкорликнинг асосий тамойили ҳисобланган ахлоқ нормасида жамият томонидан олий ва муқаддас қадрият ҳамда индивид мустақилигининг кафолати сифатида тан олиш
5. Неоинституционал йўналиш	Турли шахслар ўртасида бир буюмда турли ҳуқуқларнинг намоён бўлиш имкониятибуюмга қарашли ваколатлар йиғиндиси
6. Ҳуқуқшунослар	Шахснинг буюм устидан ҳуқумронлиги ва бошқа шахслар имкониятларини чеклаш
7. Социологлар	Иқтисодий бўйсундириш асосида ижтимоий иерархияни ўрнатиш усули
8. Эрнандо де Сото (Перу)	Қийматга айланишда иштирок этиш ва даромад келтириш қобилияти

Ушбу ҳуқуқ шахс ва жамият учун ўзаро қарама-қарши бўлган бегоналашув хусусиятини ҳам намоён этади. Илмий манбаларда мулкчилик

муносабатлари умумий тан олинган ягона таърифга эга эмаслиги сабабли қатор талқинлар мавжуд (7.1-жадвал).

Жадвалга кўра, мулкчиликни ўзлаштириб олиш билан тенглаштириш неоклассик иқтисодий тафаккур вакилларига хос бўлса, ҳуқуқшунослар учун шахснинг *буюм устидан ҳуқумронлиги* имкониятларини чегаралаш мулкдан бошқа шахсларнинг зиёнига фойдаланишга рухсат бермаслик сифатида таърифланади. Мулкчилик шахс ва буюм ўртасидаги эмас, балки инсонлар ўртасидаги муносабат сифатида гадаланиши керак.

Мулкчилик ҳуқуқлари назарияси нафақат бошқарув, хавфсизлик, меросга топшириш ҳуқуқларини кўшган ҳолда ҳуқуқлар тўпламини кенгайтиради, балки ҳуқуқларнинг ўз айланувчанлигига, олди-сотди объектлари бўлиб буюмларнинг ўзи эмас, балки уларга нисбатан ҳуқуқ ҳисобланишига эътиборни қаратади. Масалан, ер участкасидан фойдаланиш ҳуқуқи; мол-мулкдан фойдаланишдан келадиган даромадни олиш ҳуқуқи ва б.

Ҳуқуқшуносларнинг фикрича, мулк – мутлақ ҳуқуқ. Мулкдорга қонун билан таъқиқланмаган ҳамма нарса рухсат этилган. Мутлақ ҳуқуқ ижобий чеклов эмас, балки салбий чеклов (қайсиқим бу мумкин эмас) деб изоҳланади.

Агар ҳуқуқларнинг муайян тўплами, масалан, А. Оноре томонидан санаб ўтилган 11 та ҳуқуқнинг аксарияти иккиламчи ҳисобланади. Мисол учун, хавфсизлик ҳуқуқини олайлик. Унинг ўзи етарли эмас, чунки ҳуқуқ фақат давлат томонидан муҳофаза қилинган тақдирда, классик нуқтаи назардан ҳуқуқ ҳисобланади. Воз кечиш ҳуқуқи – тасарруф этиш ҳуқуқининг бир қисми. Жавобгарлик ҳуқуқи мулкчилик ҳуқуқини эмас, умуман фуқаролик ҳуқуқини ўзида намоён этади.

Иқтисодий нуқтаи назардан турли ҳуқуқларни қисмларга ажратиш техникаси ўта самарали. Мулкдор, мулкдорлигича қолиб, фойдаланиш ҳуқуқидан ҳам, бошқариш ҳуқуқидан ҳам, даромад олиш ҳуқуқидан ҳам вақтинчалик воз кечиши мумкин. Товар эса нафақат ўз жисмоний хусусиятларининг йиғиндиси, балки имконият ва чекловларнинг маълум тўплами сифатида намоён бўлади. Бироқ бошқа муҳим иқтисодий мавҳумлик сингари – қиймат, мулк таркибий қисмларга бўлинади, лекин улар йиғиндисидан таркиб топмайди. Шунинг учун мулкчиликни ҳуқуқларнинг мураккаб қисмлар йиғиндиси сифатида таърифлаш кўпроқ мазмунга эмас, балки технологик хусусиятга эга.

7.3. Мулкчилик муносабатларини амалга оширишнинг тарихий шакллари

Иқтисодиётда, хусусан, мулкий муносабатлар шакллари ўрганишда мулкни таснифлаш муҳим ўрин тутади. Кўпчилик иқтисодчи ва файласуфлар учун мулк субъекти таснифлаш мезони сифатида олинади. Агар мулк бир шахсга тегишли бўлса, у – хусусий. Агар у бир неча шахсга тегишли бўлса – жамоавий. Агар у бутун жамиятга тегишли бўлса – умумхалқ ёки давлат мулки ҳисобланади. Бундай ёндашув Ғарбдаги тадқиқотчилар учун мулкнинг учта хусусий, жамоавий ва ижтимоий шаклини ифодалашга асос бўлган. Баъзан

уларга акциядорлик (корпоратив) ва давлат шакллари ҳам кўшимча қилинади. Баъзида акциядорлик мулкни жамоавий шакл деб, давлат мулки эса ижтимоий шакл ҳисобланади. Лекин бундан моҳият ўзгармайди.

Мулкчилик муносабати тарихан қандай шаклларда ривожланганлиги катта қизиқиш уйғотади (7.1-расм).



7.1-расм. Мулк шакллари ривожланиши.

Ихтиёрый шаклдаги мулкнинг намоён бўлиши қатор омилларга боғлиқ. Жумладан:

- меҳнат шароитлари ва натижаларини ўзлаштириб олиш усуллари;
- меҳнат шароитлари ва натижаларини тасарруф этиш хусусиятлари;
- меҳнат шароитларини такрор яратиш;
- фаолият турлари бўйича алмашишнинг асосий усули;
- натижаларни қайта тақсимлаш усуллари.

1. Мулкчиликнинг энг дастлабки шакли *жамоавий мулк* Ғарб ҳукукий тизимининг асос (антик тараққиёт)ини ташкил этади. У учта асосий хусусият билан тавсифланади:

- жамоавий мулк жамиятга – уни тўлақонли аъзолари деб тан олинган ҳамма индивидларга тегишли;

- жамоавий мулкни қайта тақсимлаш ҳукуки мутлақ жамиятга тегишли;
- жамоавий мулк жамоавий ҳуқуқ нормалари билан тартибга солинади.

Жамоавий мулкнинг асосий тавсифлари қуйидагилардан иборат:

- а) бошқариш (тақсимлаш) – ижтимоий;
- б) эгаллик қилиш – хусусий;
- в) жамоавий мулк объектдан воз кечиш таъқиқланган;
- г) ижтимоий мажбуриятлар тизими;

д) ишлаб чиқарувчининг ўз фаолияти натижаларига мулкчилиги.

Жамоавий мулкнинг ривожланиши давлатчиликни юзага келтирган. Ушбу босқичда давлат мажбур этиш аппарати сифатида ҳали жамиятга қарши турмайди.

2. *Олий мулк* давлат мулкининг дастлабки шаклидир. Давлатни ташкил этиш кўп ҳолларда мулкни, масалан, ерни зўрлик билан тортиб ва босиб олиш натижаси бўлган. Олий мулкнинг асосий тавсифлари қуйидагилардан иборат:

а) мулк ва ҳокимиятнинг бўлинмаслиги;

б) хизмат учун мукофот сифатида ресурсни ҳада этиш шаклида фаолият билан алмашиш;

в) меҳнат шароитларини ишлаб чиқарувчиларга бириктириш (хусусий эгалик);

г) бириктирилган ресурсларни тасарруф этиш учун давлат монополияси;

д) ишлаб чиқарувчининг ўз фаолияти натижаларига мулкчилиги.

Давлат бошлиғи бундай мулкнинг «олий мулкдорига» айланган ва уларни ўз фуқароларига тарқатган (ҳада қилган). Ерни эгаликка олиш ва ундан фойдаланиш шарти давлатга хизмат қилишдан иборат бўлган. Олий ҳокимият ихтиёрида энг муҳим таъсир этиш воситаси – тортиб олиш (тасарруф этиш) ҳуқуқи қолдирилган. Бу бир вақтнинг ўзида иккита ўзаро боғлиқ вазифани ҳал этиш имконини берган: ишлаб чиқарувчининг эҳтиёжларини қондириш ва ишлаб чиқарувчини ўзи фойдаланадиган ресурсни такрор етиштиришга мажбур қилиш.

Аста-секин вақт ўтиши билан олий мулкчилик институти шароитида, давлат монополияси хўжалик фаолияти маҳсулотлари билан алмашув ривожланишига тўсқинлик қила бошлаган. Иқтисодий эҳтиёжларнинг таъсири остида мулкчилик институти ўзгара бошлади. Натижада турли ишлаб чиқариш усулларига хос икки хил институт шаклланди: табақали ва кўп поғонали мулк.

3. *Табақали мулк* – олдинги даврда асосий меҳнат шарти бўлган табиий ресурсларга табақали монополияларнинг шаклланиши билан тавсифланади, дворянларнинг ўзларига «бириктирилган» мол-мулкни тасарруф этиш ҳуқуқининг кенгайиб бориши билан изоҳланади.

Табақали мулкчиликнинг асосий хусусиятлари:

а) мулкдорлар синфининг пайдо бўлиши;

б) ишлаб чиқариш воситалари чекланган айланмасининг пайдо бўлиши;

в) ҳокимият ҳуқуқларига нисбатан мулкий ҳуқуқларнинг чекланган хусусияти;

г) ишлаб чиқарувчининг ўз фаолияти натижаларига мулкчилиги;

д) мулкдан олинадиган даромадни қайта тақсимлаш янги шаклининг пайдо бўлиши. Ривожланишнинг Европа моделига хос табақали мулкчилик институти давлат мулкчилигидан хусусий мулкчиликка ўтиш босқичи сифатида таърифланади.

4. *Хусусий мулкчилик* индивиднинг жамоавий хўжалик фаолиятидан ажралиб чиқишини ўзида намоён этади ва қуйидаги асосий хусусиятлар билан тавсифланади:

- иқтисодий агентларнинг мустақиллиги;
- меҳнат шартлари ва натижаларининг эркин айланиши;
- ҳокимият ҳуқуқларига нисбатан мулк ҳуқуқларнинг етарлилиги;
- мулкдорнинг мулк ҳуқуқларига жавобгарлиги.

Хусусий мулк институтининг шаклланиши тобаликнинг янги шакли – иқтисодий тобаликнинг пайдо бўлишига олиб келди. Ходимнинг ишлаб чиқариш воситаларидан ажралиши билан бир қаторда ишлаб чиқарувчининг ўз меҳнатининг маҳсулига бўлган ҳуқуқидан маҳрум этилиши юз берди.

5. Корпоратив мулк. Кўплаб тадқиқотчилар корпоратив мулкни хусусий мулк билан тенглаштириб, корхонани ташкил этишнинг корпоратив шаклини мулк мажмуани ишончли бошқариш шакли сифатида талқин этишни таклиф қиладилар. Корпоратив мулкчиликнинг асосий хусусиятлари қуйидагилардан иборат: мулкнинг айрим шахсларга тақсимланганлиги; иқтисодий агентларнинг тобалик муносабатлари; иқтисодий агентлар жавобгарлигининг чекланганлиги; қайта тақсимлаш муносабатлари соҳасида мулкдан келадиган даромадлар ролининг кескин ортиши; мулкдор – корпорация ҳуқуқларини билвосита ҳимоялаш орқали меҳнат шартларини такрорий яратиш.

6. Ижтимоий мулк. Ижтимоий мулк юридик ва жисмоний шахслар мулки билан бирга мавжуд бўлади. Жамият мулки, кўп ҳолатларда давлат томонидан бошқарилишига қарамай, унга тегишли эмас. Жамиятнинг муаммоси ресурсларни такрорий ишлаб чиқариш ва мулкдан даромад – монопол ренти олиш устидан назорат ўрнатишдан иборат.

Ижтимоий мулкчиликнинг асосий хусусиятлари қуйидагиларни ўз ичига олади:

- а) жамиятнинг ҳокимият аппарати сифатида давлатдан ажратилиши;
- б) жамиятнинг табиий ресурсларга монополияси;
- в) ижтимоий мулк объектларидан фойдаланишнинг концессион механизми;
- г) ишлаб чиқарувчининг ўз фаолияти натижаларига мулкчилиги;
- д) ижтимоий мулкдан келадиган даромадлардан жамият аъзоларининг ижтимоий аҳамиятли эҳтиёжларини қондириш учун фойдаланиш.

7. Кўп погонали мулкчиликнинг вужудга келиши мулкдор ваколатларининг турли хўжалик юритувчи субъектлар ўртасида тақсимланиши жараёнини ўзида намоён этади. Кўп погонали мулкчиликнинг асосий хусусиятлари:

- а) мол-мулк ва ҳокимиятнинг ажратилмаганлиги;
- б) мол-мулк учун тўлиқ ҳуқуқларга эга шахсларнинг мавжуд эмаслиги;
- в) мулкдор ваколатларини амалга оширишда иштирок этишнинг хизмат хусусияти;
- г) улар ўртасида мулкчилик ваколатлари тақсимланадиган субъектлар ўртасидаги тобалик муносабатлари;
- д) меҳнат шартларининг ишлаб чиқарувчиларга бириктирилиши.

Таъкидлаш лозимки, *кўп погонали мулкчилик* институти барча хўжалик юритувчи субъектларнинг меҳнат шартларини тасарруф этишдаги

ҳуқуқларини сезиларли даражада чеклагани ҳолда, меҳнат натижаларининг эркин айланишинини истисно этмайди. Демак, табиий ресурслар эмас, балки хўжалик фаолиятининг маҳсулотлари ишлаб чиқаришнинг асосий воситаларига айланишига кўра мазкур институтнинг иқтисодий асоси нурай бошлади. Лекин бу ноиқтисодий мажбурлашга асосланган ҳокимият ўз мавқеини осонгина бўшатиб берганлигини англамайди. *Кўп пағонали* мулкчилик институти ўз шаклини ўзгартирди. Тарихдан ушбу ўзгаришнинг иккита йўналиши маълум: тоталитар ва бюрократия мулкчилиги.

8. *Тоталитар мулкчиликка* собиқ Иттифокда мавжуд бўлган «давлат мулкчилиги» институти яққол мисол бўлади.

Тоталитар мулкчиликка мос келувчи режали-таксимлаш иқтисодиётида хўжалик юритувчи субъектлар ўзларига бириктирилган мол-мулкка фақат амалда эгалик қиладилар ва ўзлари ишлаб чиқарган маҳсулотнинг ҳам, уни сотишдан олинган маблағларнинг ҳам эгаси ҳисобланмайдилар. Тоталитар мулкчиликнинг асосий хусусиятлари:

- ҳокимият ва мулкнинг ажратилмаслиги;
- ишлаб чиқариш воситаларига давлат монополияси;
- меҳнат шароитларининг хўжалик юритувчи субъектлар ўртасида марказлашган тарзда қайта таксимланиши;
- ишлаб чиқарувчининг ўзи етиштирган маҳсулот ва уни сотишдан олинган даромадни тасарруф этиш ҳуқуқидан маҳрум этилиши;
- меҳнат шароитларини марказлашган режалаштириш механизми ёрдамида такрорий яратиш.

9. Бюрократия мулкчилиги кўп пағонали мулкчилик ривожланишининг табиий маҳсули ҳисобланади. Ишлаб чиқариш эмас, балки қайта таксимлаш катта миқдордаги пулларни юзага келтиради. Унинг асосий хусусиятлари:

- а) мулкчилик ҳуқуқларини ҳимоя қилишнинг самарали тизими мавжуд эмаслиги;
- б) ресурслар ва маҳсулотларни қайта таксимлаш жараёнида амалдорлар иштирокининг қонунчиликда белгиланган имконияти;
- в) нархлар ва тарифларнинг бюрократик тартибга солиниши;
- г) хуфиёна иқтисодиётнинг катта улуши;
- д) меҳнат шароитларини такрор яратиш самарали механизмнинг мавжуд эмаслиги.

Ҳокимият ва мулк ажралмаслигининг расман тан олиниши билан хусусий мулкчилик ҳуқуқини бузмай қолмайди. Ноиқтисодий мажбурлашга асосланган ҳокимият мулкдорнинг эркин иродасига нисбатан иқтисодий ҳаётнинг муҳим омили ҳисобланади. Ҳокимият тузилмаларида иштирок этиш орқали бериладиган имкониятлар хўжалик фаолиятидан келиб чиқадиган имкониятларга нисбатан анча юқори. Ҳокимияга эга амалдорлар шахсий бойликни кўпайтириш учун ҳокимият имкониятидан фойдаланадилар. Лекин ҳокимият ўз эгасига мулкдан кўра кўпроқ нарсани беради, уларнинг саъй-ҳаракатлари биринчи навбатда ҳокимиятни саклаб қолишга йўналтирилган. Улар, одатда, ҳокимиятни йўқотиб, мулкдан ҳам маҳрум бўладилар.

7.4. Мулкий ҳуқуқлар

1. *Мулк-эгаллик қилиш. Мулкдор.* Эгаллик қилиш ижтимоий институт сифатида ноёб ресурсларни такрорий этиштириш вазифаси пайдо бўлган вақтда юзага келади. Дастлаб меҳнат шароитлари эгаллик қилиш объекти ҳисобланади.

2. *Мулк-имтиёз. Монополист.* Вақти келиб ижтимоий-иқтисодий роль иккита янги ролга бўлинади: табиий ресурслар мулкдорининг роли ва ишлаб чиқарувчининг роли. Эгаллик қилиш ҳуқуқи фойдаланиш ҳуқуқидан, эгаллик қилиш объекти эса хўжалик юритувчи субъектдан ажралиб чиқади. «Мулк-имтиёз» тушунчаси пайдо бўлади. Бу ерда мулкдор-монополистнинг рента – ўзига тегишли ресурслардан даромад олиш ҳуқуқига дуч келамиз.

Мулк-имтиёз аҳолининг маълум қисми пешона териси билан ўз тирикчилиги учун нон топиш мажбуриятдан озод бўлиши учун имконият, яъни фан, санъат ва ҳарбий ишни ривожлантириш имкониятини яратади.

Ишлаб чиқарувчи. Хўжалик фаолиятини амалга оширувчи-ишлаб чиқарувчининг шахсий мақсади ўз эҳтиёжларини қондириш учун маҳсулот ишлаб чиқаришдан иборат. Кўплаб хўжалик юритувчи субъектлар шахсий мақсадларига эришишга интилиши натижасида ижтимоий аҳамиятга молик жиддий вазифанинг амалга ошиши – жамиятни такрорий ишлаб чиқариш содир бўлади.

3. *Мулк-корхона.* Товар алмашувининг ривожланиши ролларнинг янгидан бўлинишида дастлабки тарихий сабаб ҳисобланади. Ишлаб чиқарувчининг табиий ҳуқуқи ҳисобланган маҳсулотга бўлган ҳуқуқ ишлаб чиқариш воситалари мулкдори – хўжайинга ўтади.

Хусусий мулк мажбурлашга асосланган ҳокимият ҳамда обрўга асосланган ҳокимиятни тарихдан сиқиб чиқаради. Мулк-корхонанинг пайдо бўлиши билан бирга ёлланма ходим ва хўжайин, ишлаб чиқариш воситаларига бўлган мулкчиликдан маҳрум этилган ва ўз меҳнатгалаёқатини сотишга мажбур бўлган иқтисодий агент ҳамда хўжаликнинг янги тури – корхонани ташкил этувчи иқтисодий агентнинг роли пайдо бўлади.

Хўжайин. Хўжайиннинг шахсий мақсади – қўшимчақийматни олишдан иборат. Бу уни иқтисодий самарадорликни ошириш имконини берувчи барча янги нарсаларни жорий этишга ундайди. Хўжайин ўта муҳим ижтимоий-иқтисодий вазифа – иқтисодий фаолиятни рационаллаштириш эгасига айланади.

Ёлланма ходим. Ходим – ўз меҳнат қилиш лаёқати ҳуқуқий объекти ҳисобланган индивид (ишчи кучи). Лекин бу лаёқат, сўзсиз, унинг ўзига тегишли, яъни ходим кимнингдир ҳуқуқлари объекти ҳисобланмайди. У: а) эркин танлаш ҳуқуқини қўлга киритади ва б) ўз фаолиятининг маҳсулотларига бўлган ҳуқуқни йўкотади. Ходимнинг ижтимоий-иқтисодий вазифаси меҳнатни тақсимлаш самарадорлигини оширишдан иборат.

4. *Мулк-капитал.* Мулк-имтиёз ҳолатида бўлгани каби мулк-корхона ўз эгасига қўшимча маҳсулотни ўзлаштириб олиш ҳуқуқини беради. Албатта, энди ушбу маҳсулот ортикча маҳсулотда эмас, балки қўшимча қиймат – корхона хўжалик фаолиятининг харажатлари ва натижалари ўртасидаги фарк

шаклида намоён бўлади. Мулк-капитал пайдо бўлиши билан хўжайиннинг роли капиталист ва менежер, тақсимлаш жараёнини назорат қилувчи иктисодий агент ҳамда ишлаб чиқариш жараёнининг ташкилотчиси ролларига бўлинади.

Капиталист. Капитал эгаси хўжайин сингари қўшимча қиймат олишдан манфаатдор. Лекин ишчи кучини ишлаб чиқариш воситалари билан бирлаштириш эмас, балки капитални тўғри сарфлаш капиталист учун ушбу қийматни олиш усули ҳисобланади.

Менежер. Капиталистга менежер – ишлаб чиқариш жараёнининг раҳбари, хўжайин вазифасини бажарувчи, лекин мулкни йўқотиш хатарига эга бўлмаган иктисодий агент қарама-қарши туради.

Менежернинг ижтимоий-иктисодий роли ва ёлланма ходимнинг роли ўртасида ўта муҳим фарқ мавжуд. Ходим ўз ишчи кучини – меҳнатгалаёқатини, менежер эса ишлаб чиқариш фаолиятини ташкил этиш бўйича хизматни сотади. Битим тузилгач, ходим ижрочига, менежер эса корхона раҳбарига айланади. Менежер даромадининг асосини у раҳбарлик қиладиган корхона фаолияти натижалари учун мукофот ташкил қилади.

5. Мулк-бизнес. Тадбиркор. Мулк микдори «қиймат» деган мавҳум тушунчага айланган шароитда сахнага янги шахс – тадбиркор ва янги мулк объекти – бизнес чиқади. Чунки нафақат меҳнат, ер ва капитал, балки фаолиятнинг алоҳида тури – тадбиркорлик ҳам «қийматни яратиш» хусусиятига эга. Шахсий бойиш масаласини ҳал этаётиб тадбиркор муносиб ижтимоий вазифа – иктисодий фаолият самарадорлигини оширади. У топган янги қарорлар аста-секин ижтимоий нормага айланади. Лекин янги қарорлар нафақат янги имкониятлар, балки янги хатарлардир. Бир вақтнинг ўзида мулкдор ва тадбиркор сифатида иштирок этувчи мулкдор-сармоядор қисмларга ажрала бошлайди. Шу тариқа тадбиркор аста-секин мулкдордан ажралиб чиқади. Унда ҳатто ўзининг, мулкдордан алоҳида мулк объекти – бизнес пайдо бўлади.

Сармоядор. Тадбиркорнинг ўзга мулкка талаби капитални қийматга эга бўлган чекланган ресурсга айлантиради. Бир вақтнинг ўзида тадбиркорлик фаолиятидан воз кечган ва ўзига тегишли чекланган ресурс – капиталдан фойдаланиш ҳуқуқини тўлов эвазига сотувчи сармоядор-мулкдорнинг ижтимоий-иктисодий роли пайдо бўлади. Сармоядорнинг шахсий мақсади мулкдан (капиталдан) олинадиган даромадни кўпайтиришдан иборат.

6. Мулк-талаб. Сармоядор ролининг ички қарама-қаршилиги шу нарса билан боғлиқки, тадбиркорлик фаолияти юқини кўтаришни истамаган ҳолда, у истар-истамас ушбу фаолият билан боғлиқ мулкни йўқотиш хатарини ўз зиммасига олади. Ўз навбатида, бу мулкдан олинадиган даромаднинг иккита таркибий қисми чекланган ресурс учун тўлов ва хатар учун тўловни ўз ичига олади.

Сармоядор ролининг ушбу икки томонламалиги натижаси – яна бир бўлиниш: иштирокчи роли ва кредитор роли, тадбиркорлик фаолиятида иштирок этиш мақсадини кўзловчи сармоядор ва мулкни йўқотиш хатарини камайтирувчи сармоядор ролининг пайдо бўлиши.

Иштирокчи – мол-мулкка нисбатан мулкчилик ҳуқуқидан жамиятга нисбатан талаб ҳуқуқи эвазига воз кечувчи иқтисодий агент. Ўз навбатида, жамият ва унинг мол-мулки эмас, балки хўжалик жамиятига нисбатан мажбурият ҳуқуқлари иштирокчининг мулки ҳисобланади.

Иштирокчининг шахсий мақсади – жамиятнинг фойдасида иштирок этишдан иборат. Утегишлича бу билан боғлиқ хатарларнинг бир қисмини ўз зиммасига олади. Натижада мазкур лойиҳалар хатарларини кўплаб иштирокчилар ўртасида тақсимлаш асосида ўта қиммат ва узоқ муддатли лойиҳаларни амалга ошириш мумкин. Иштирокчининг ижтимоий-иқтисодий вазифаси, шу тариқа, хатарлар ва жавобгарлик дисперсиясидан иборат.

Кредитор. Агар сармоядор – тадбиркорлик ролидан воз кечган капиталист бўлса, у ҳолда кредитор тадбиркорлик фаолияти билан боғлиқ хатарлардан воз кечган сармоядордир. Профессинал молиявий воситачилардан фойдаланиш эса хатарларни пасайтириш усули ҳисобланади.

7. Мулк-акция. Жамиятнинг кўп сонли иштирокчилари нафақат унинг хўжалик фаолияти натижалари учун жавобгарлик, балки бошқарувчилар томонидан иштирокчилар ишончининг сунистеъмол қилиниш имкониятининг ҳам тақсимланишини юзага келтиради. Янги ижтимоий-иқтисодий роль пайдо бўлади: назоратчи – хўжалик жамиятига нисбатан алоҳида вазифаларни: жамият мол-мулки ва даромадларининг тасарруф этилиши устидан назоратни амалга оширувчи унинг иштирокчиси.

Назоратчининг шахсий мақсади хўжалик жамиятини капиталлаштиришнинг ўсишига эришишдан иборат.

Акциядор. Жозибадорлигини йўқотаётган бизнестан чиқиш ҳам хўжалик жамиятларининг фаолияти билан боғлиқ хатарларни соддалаштириш усули ҳисобланади. Ушбу имконият жамиятда иштирок этишнинг алоҳида воситаси – акцияларнинг пайдо бўлиши билан таъминланади.

Расмий жиҳатдан акциялар ўз эгаларига жамиятга нисбатан мажбурият ҳуқуқлари, хусусан: бошқарув органларида иштирок этиш ҳуқуқи, жамият фойдасининг бир қисмини олиш ҳуқуқи ва жамият тугатилган тақдирда мол-мулкнинг бир қисмига эга бўлиш ҳуқуқини берувчи қимматли қоғозларни ўзида намоён этади.

Бироқ ушбу ҳуқуқлар кўп жиҳатдан деклоратив ҳисобланади. Бошқарувда иштирок этиш ҳуқуқини фақат акцияларнинг катта миқдордаги пакетларига эгаллик қилувчи акциядорлар – мажоритарийлар амалга оширишлари мумкин. Жамият тугатилган тақдирда мол-мулкнинг бир қисмини олиш ҳуқуқини эса амалга оширишнинг иложи йўқ: жамиятга нисбатан акциядорлар уларнинг талабларини ижро этиш учун қолган барча шахслар қондирилганидан кейин қабул қилинувчи сўнгги навбатдаги кредиторларни ўзида намоён этади.

Акциядорларнинг компаниядан чиқиши туфайли юзага келган акциялари курси тушиб кетиши янги инвестицияларни жаб этиш имкониятини кескин пасайтиради. Акциядорнинг шахсий мақсади муайян компанияни капиталлаштиришнинг ўсиши эмас, балки ўзига тегишли акциялар пакетларининг курс қийматидан ютишдан иборат. Ушбу мақсадга акциялар

бозор котировкаларининг ўзгариши тенденцияларини доимий равишда кузатиш орқали эришилади. Бу эса, ўз навбатида, акциядор ижтимоий-иқтисодий вазифасининг амалга оширилишига олиб келади. Унинг саъй-ҳаракатлар туфайли капитал ҳаракатининг тезлиги кескин ошади.

7.5. Мулккий ҳуқуқлар тақсимооти таҳлили¹⁹

Барқарор бозор иқтисодиётига эга ҳуқуқий-демократик жамият куришнинг асосий йўналишларидан бири – чуқур институционал ўзгаришларни амалга оширишдан иборат. Бунда нафақат эски марказлашган иқтисодиёт институтларини ислоҳ қилиш, балки иқтисодий муносабатларнинг ўзагини ташкил этувчи мулкчилик ва шартномавий муносабатларни ҳам бозор иқтисодиётига мос равишда такомиллаштириш талаб этилади. Бу борадаги амалий ишлар мамлакат мустақиллигининг дастлабки йиллариданоқ бошланган эди ва ҳозирги пайтда юқори босқичга кўтарилиб бормоқда.

Ўзбекистоннинг биринчи Президенти Ислам Каримов Олий Мажлис Қонунчилик Палатаси ва Сенатининг қўшма мажлисидаги маърузасида республикамизда ушбу йўналишда қилинган ишларга тўхталиб, “хусусий мулкни ҳуқуқий жиҳатдан ҳимоя қилишни кучайтириш, мамлакатимизда ҳар томонлама бақувват мулк эгалари синфини шакллантириш, фермерлик ҳаракатини мустаҳкамлаш, иқтисодиётни янада либераллаштиришни таъминлаш, тадбиркорлик, аввало, кичик бизнес фаолиятини ривожлантириш учун қулай шароитлар яратиш, кенг тармоқли бозор инфратузилмасини барпо этиш бўйича бутун бир мажмуа ишлари амалга оширилган”,²⁰–дея таъкидлаб ўтди.

Маълумки, мулкчилик муносабатлари ишлаб чиқариш муносабатларининг негизини ташкил этади. Мулкчилик муносабатларининг таркиби мулкчилик институти билан боғлиқ. Мулкчилик институти моҳиятига кўра, ижтимоий институт бўлиб, инсонларга ўз орзу-умидларини шакллантириш имконини беради. Мулкчилик институти мулккий ҳуқуқлардан иборат бўлиб, ушбу ҳуқуқларни билиш инсонларга истиқболдаги ўзлари муносабатга киришадиган бошқа инсонларнинг хатти-ҳаракатлари ҳамда фойда ва харажатларни ҳисоблаш имконини беради. Бундай ҳуқуқлар мавжуд бўлмаганда эди, инсонлар ўз ҳамкорларини хатти-ҳаракатларини олдиндан ҳисобга олишлари мумкин бўлмас эди.

Шуларни инобатга олиб, Ўзбекистонда мулккий ҳуқуқларни амалга оширишни тартибга солувчи бир қатор қонун ҳужжатлари қабул қилинди. Уларда мулккий ҳуқуқ субъектлари (фуқаролар, юридик шахслар ва давлат), мулккий ҳуқуқ объектлари (ер, ер ости бойликлари, сувлар, ҳаво бўшлиғи, ўсимлик ва ҳайвонот дунёси, бошқа табиий ресурслар, корхоналар, ашёлар, шу жумладан, бинолар, квартиралар, иншоотлар, асбоб-ускуналар, хомашё ва маҳсулот, пул, қимматли қоғозлар ва бошқа мол-мулк, шунингдек,

¹⁹ Ушбу қисм Р. Ташматов билан ҳамкорликда ёзилган.

²⁰ Каримов И.А. Асосий вазифамиз – Ватанимиз тараққиёти ва халқимиз фаровонлигини янада юксалтиришдир. - Т.: Ўзбекистон, 2010. – 9 б.

интеллектуал мулк), мулкый ҳуқуқ турлари (эгаллик қилиш, фойдаланиш ва тасарруф қилиш) ҳамда уни амалга ошириш қоидалари ва ҳимоялаш қафолатлари мажмуи қабул қилинди. Улар 7.2-расмда келтирилган.

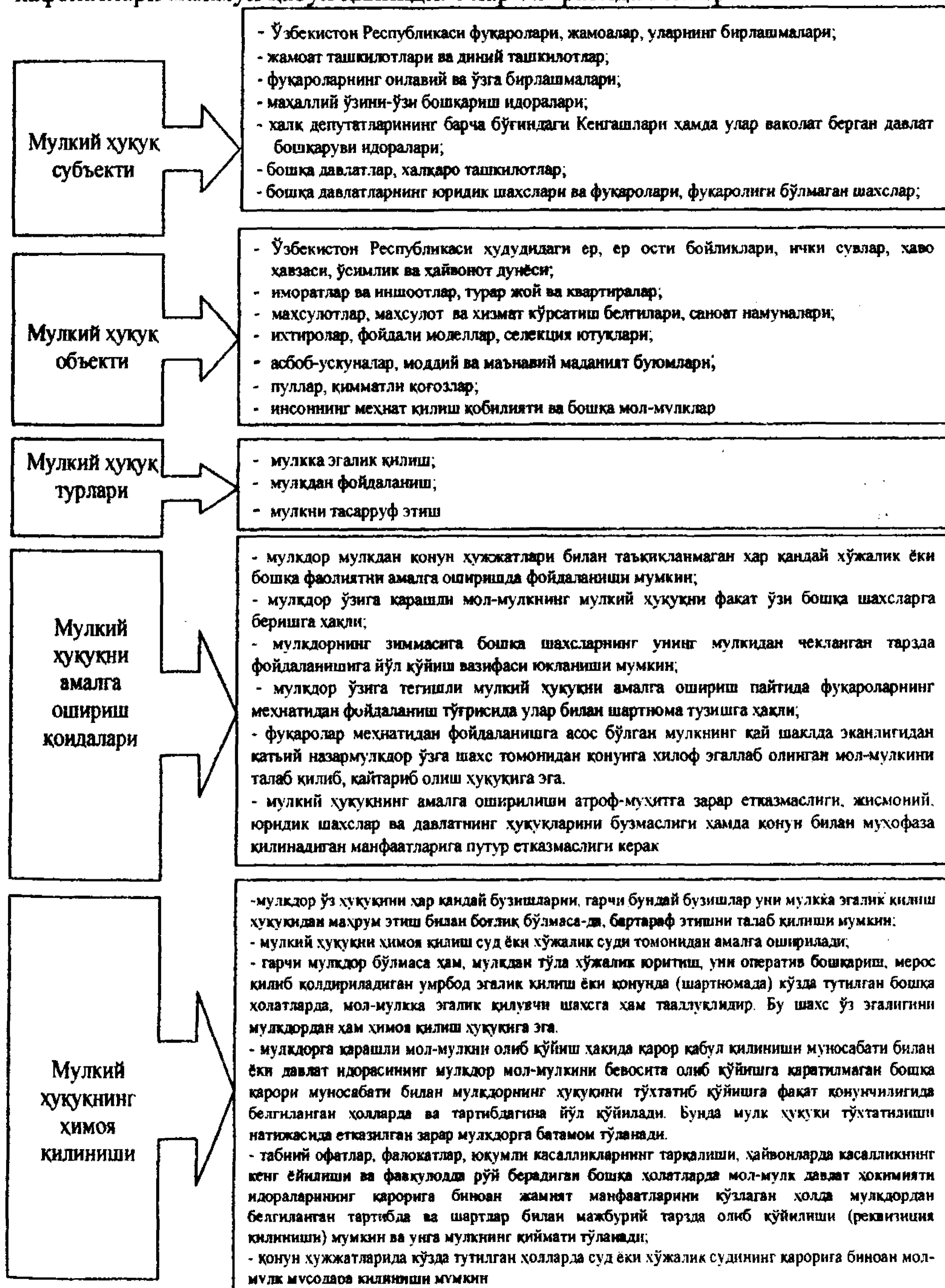

7.2-расм. Ўзбекистонда мулкдорлар ва уларнинг мулкый ҳуқуқларини амалга ошириш²¹.

²¹Расм Ўзбекистон Республикаси “Ўзбекистон Республикасида мулкчилик тўғрисида”ги Қонуни ва Фуқаролик Кодексига асосан тузилган.

Иқтисодий нуқтаи назардан мулк объектига нисбатан мавжуд мулкый ҳуқуқлардан фойдаланган ҳолда ушбу объектдан самарали фойдаланишга эришадиган мулк эгасини топиш мулкый муносабатларни ўзгартиришнинг асосий моҳиятини ифодалайди. Мулкый муносабатларни ўзгартириш институционал ислоҳотлар воситасида амалга оширилади. Унинг механизми мулкый ҳуқуқлар тақсимотини амалга оширишдан иборат. Чунки мулкый ҳуқуқлар иқтисодиёт назариясига кўра жамиятда содир этиладиган ҳар қандай алмашуви мулкый ҳуқуқлар билан алмашувдир.

Ўзбекистонда мулк хусусий ва оммавий шаклда бўлади. Хусусий мулк ҳуқуқи шахснинг қонун ҳужжатларига мувофиқ тарзда қўлга киритган мол-мулкка эгаллик қилиш, ундан фойдаланиш ва уни тасарруф этиш ҳуқуқидир. Яъни хусусий мулк шаклида юқоридаги мулкый ҳуқуқлар бир шахс (жисмоний ва ёки юридик шахс)да жамланади (7.3-расм), шунинг учун ҳам ушбу мулк шакли самаралироқ ҳисобланади.

Чунки бозор иқтисодиётида ўзаро муносабатлар турли мулк шаклларига асосланган субъектлар ўртасида олиб борилади. Уларнинг ҳар бири ўз мулкый ҳуқуқлари ва ўз манфаатларига эга. Уларнинг мулкый ҳуқуқлари жуда аниқ белгиланган, унинг ҳимояси қонун билан кафолатланган тақдирда ўзаро битимга келишиш осон кечади. Бу мулкый ҳуқуқлар ҳақиқий эгалари, мулкдан энг унумли тарзда фойдалана олувчилар қўлига ўтиши учун ҳам муҳимдир.

Ўзбекистон қонунчилигида, юқорида таъкидлаб ўтганимиздек, мулкый ҳуқуқларнинг уч тури келтирилган. Лекин ривожланган бозор иқтисодиёти амал қилаётган мамлакатларда амалда бўлган умумий ҳуқуқда янада кўпроқ мулкый ҳуқуқлар ажратилади. Чунки иқтисодий агентларнинг бозор тамойиллари нуқтаи назаридан ўзаро алоқалари мураккаб ходиса бўлиб, у мулкый ҳуқуқларни чуқурроқ аниқлаштиришни талаб қилади.

Юқорида баён этилганидек, мулкый ҳуқуқлар А.Оноре рўйхати бўйича қуйидагича тақсимланади: эгаллик қилиш ҳуқуқи, фойдаланиш ҳуқуқи, тасарруф этиш ёки бошқариш ҳуқуқи, ўзлаштириш ҳуқуқи, капитал қиймат ҳуқуқи, хавфсизлик ҳуқуқи, ашёнинг мерос ёки васият бўйича ўтишига бўлган ҳуқуқ, муддатсизлик ҳуқуқи, зарарли фойдаланишни таъқиқлашга бўлган ҳуқуқ, ундириш кўринишидаги жавобгарлик ҳуқуқи, қолдиқ хусусияти ҳуқуқи.

Мулкый ҳуқуқларни аниқлашга бундай ёндашув бозор иқтисодиёти шароитида индивидлар ўртасида ресурслардан фойдаланиш бўйича ҳар қандай мураккаб музокараларни олиб бориш ва битишувга келишда самарали ҳисобланади. Чунки бугунги кунда тадбиркорлик фаолиятида кенг қулоч ёзаётган ижара, лизинг, франчайзинг каби шакллари мулкый ҳуқуқларнинг янада кўпроқ субъектлар ўртасида тақсимланишини тақозо этади. Демак, юқоридаги ҳуқуқларнинг улардан энг унумли фойдаланувчи субъектларга аниқ мустаҳкамланиши трансакцион харажатларни қисқартиради ва самарали хўжалик юритишга ижобий таъсир кўрсатади.

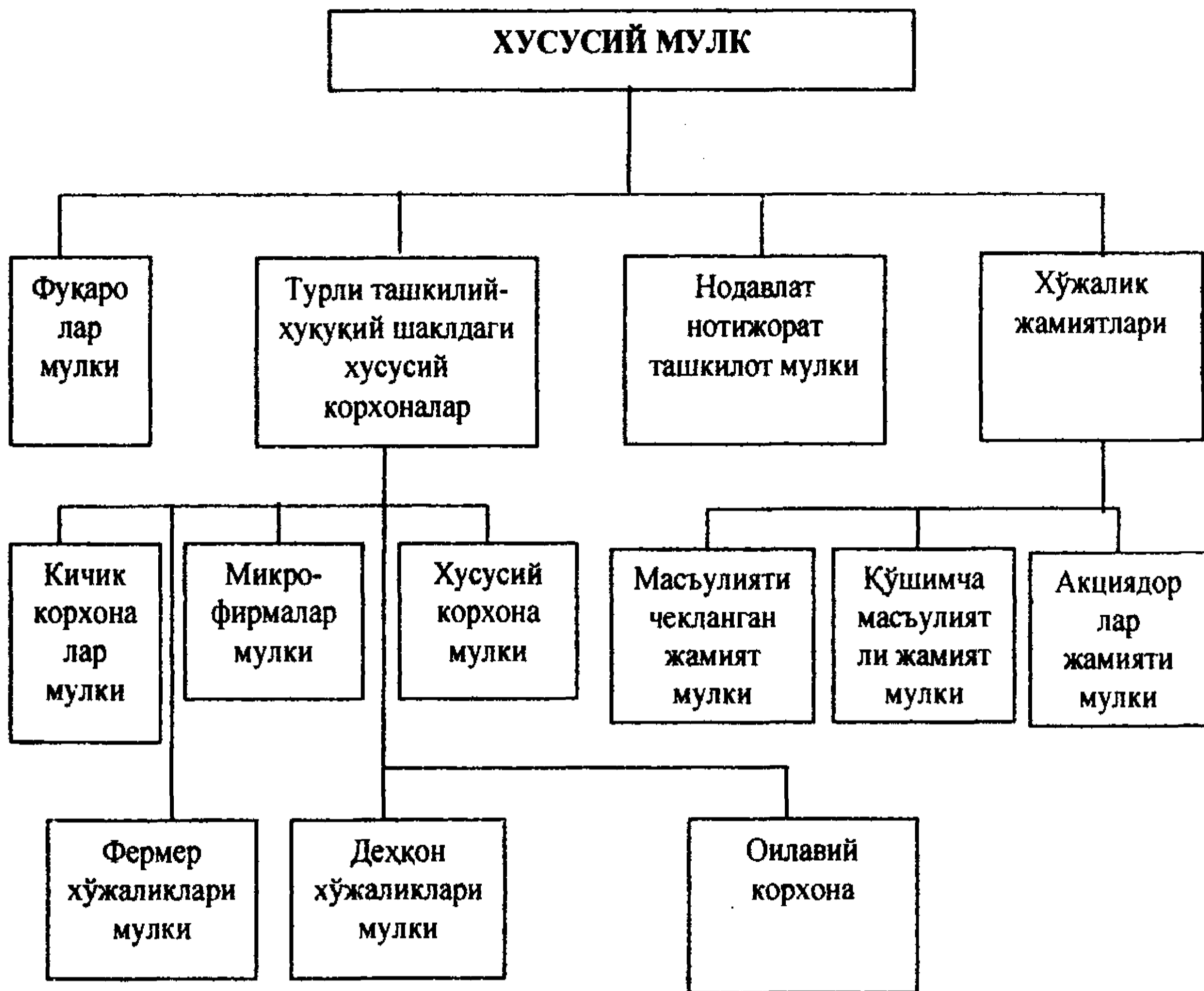

7.3-расм. Ўзбекистонда хусусий мулк эгалари субъектлари²².

Давлат корхоналарини хусусийлаштириш Давлат дастурларига мувофиқ, очик акциядорлик жамияти доирасида мулкый ҳуқуқлар тақсимотининг турли вариантлари назарда тутилди. Масалан, меҳнат жамоаси аъзолари акциялар умумий улушида 10 фоиздан ошмайди, лекин ҳар бир ходим акцияларни олиш ҳуқуқига эга ҳисобланади. Натижада мулк субъектлари ва ҳуқуқларининг тақсимланиши куйидаги 7.2-жадвалдаги кўринишга эга.

Мулкый ҳуқуқларнинг 7.2-жадвалдаги тақсимланиши бирламчи тақсимот босқичи ҳисобланади. Ушбу босқичда, яъни ҳуқуқларнинг ҳар бири ундан самарали фойдаланишдан манфаатдор мулкдорнинг кўлида бўлган вазиятда мулкнинг оптимал таркибига эришиш муҳим ўрин тутди. Бирор-бир имкониятли мулкдорнинг мулкый ҳуқуқларидан самарали фойдаланишдан манфаатдорлик даражаси ҳақида мулоҳаза юритишда Коуз теоремаси²³ асос бўлиб хизмат қилади.

²²Расм Ўзбекистон Республикасининг “Ўзбекистон Республикасида мулкчилик тўғрисида”ги Қонуни ва Фуқаролик кодексига асосан тузилган.

²³Агар мулкый ҳуқуқлар аниқ тақсимланиб, трансакция харажатлари нолга тенг бўлса, у ҳолда, агар даромад самарасидан фикрни бошқа томонга бурсак, мулкый ҳуқуқларнинг тақсимланишидаги ўзгаришлардан катъи назар, ишлаб чиқаришнинг таркиби ўзгармасдан қолади.

Бошқача айтганда, мулкый ҳуқуқларнинг дастлабки тақсимланиши ишлаб чиқаришнинг таркибига таъсир ўтказмайди, чунки пировардида ҳуқуқларнинг ҳар бири ушбу ҳуқуқдан энг самарали фойдаланиш асосида у учун энг юқори нархни тақлиф этишга қодир мулкдорнинг қўлида бўлади.

7.2-жадвал

Очиқ акциядорлик жамияти акцияларига мулкый ҳуқуқларнинг тақсимланиши*

Мулкый ҳуқуқ турлари	Мулкый ҳуқуқ субъектлари			
	Акциядор, корхона ходими	Акциядорлар йнғилиши	Ижро этувчи орган, корхона дирекцияси	Давлат мулки кўмитаси
Эгалик қилиш ҳуқуқи	+		+	+
Фойдаланиш ҳуқуқи	+		+	+
Тасарруф этиш ҳуқуқи	+		+	+
Даромад олиш ҳуқуқи	+		+	+
Капитал қиймат ҳуқуқи		+		
Хавфсизлик ҳуқуқи			+	+
Мерос ва васиятнома бўйича ўтиш ҳуқуқи	+			
Муддатсизлик ҳуқуқи	+			
Зарарли фойдаланишни таъқиқлаш ҳуқуқи				+
Ундириш кўринишидаги жавобгарлик ҳуқуқи	+	+		
Қолдик хусусияти ҳуқуқи		+		

*Жадвал Ўзбекистон Республикаси “Акциядорлик жамиятлари ва акциядорларнинг ҳуқуқларини ҳимоя қилиш тўғрисида”ги Қонуни асосида тузилган.

Энди бу ҳолатни хусусий корхоналар мисолида кўриб чиқамиз. Амалдаги қонунчиликка²⁴ асосан хусусий корхона мулкдори билан унинг ишчилари ўртасида мулкый ҳуқуқлар тақсимоти 7.3-жадвалда келтирилган шаклда намоён этилиши мумкин.

Хулоса қилиб айтганда, мулкый ҳуқуқларнинг бўлиниш ва маълум уйғунликда бирлашиш хусусиятлари боис улар таркибидаги ҳар қандай ўзгариш иқтисодий рағбатлар тизимида ҳам шунга мутаносиб силжишларга олиб келади. Бу эса хўжалик жараёни иштирокчиларининг хатти-ҳаракатларида ҳам маълум ўзгаришларга сабаб бўлади. Демак, мулкый муносабатлар хўжалик юритишнинг ҳаракатлантирувчи омили бўлиб, турли хўжалик юритиш тизимлари учун ўзига хос мулкый муносабатлар шаклланади.

²⁴ Ўзбекистон Республикасининг “Хусусий корхона тўғрисида”ги Қонуни. 2003 йил 11 декабрь.

Хусусий корхоналарда устав фондига бўлган мулкӣ ҳуқуқлар тақсимоти*

Мулкӣ ҳуқуқ турлари	Мулкӣ ҳуқуқ субъектлари		
	Корхона бошлиғи (директори)	Корхона ишчилари (ҳодимлари)	Давлат
Эгалик қилиш ҳуқуқи	+		
Фойдаланиш ҳуқуқи	+	+	
Тасарруф этиш ҳуқуқи	+		
Даромад олиш ҳуқуқи	+	+	
Капитал қиймат ҳуқуқи	+		
Хавфсизлик ҳуқуқи	+		+
Мерос ва васиятнома бўйича ўтиш ҳуқуқи	+		
Муддатсизлик ҳуқуқи	+		
Зарарли фойдаланишни таъқиқлаш ҳуқуқи	+		
Ундириш кўринишидаги жавобгарлик ҳуқуқи	+	+	
Қолдик хусусияти ҳуқуқи	+	+	

* Жадвал Ўзбекистон Республикасининг “Хусусий корхоналар тўғрисида”ги ҳамда “Тадбиркорлик фаолияти эркинлигининг кафолатлари тўғрисида”ги қонунлари ҳамда Фуқаролик Кодекси асосида тузилган.

Ўзбекистонда фермер хўжалиқларига тегишли мол-мулк ва уларга бўлган мулкӣ ҳуқуқлар давлат ҳимоясида. Улар мол-мулкига қуйидагилар қиради: бинолар, иншоотлар, қишлоқ хўжалиғи экинзорлари ва кўчатзорлари, дов-дарахтлар, чорва моллар, паррандалар, етиштирган маҳсулот, қишлоқ хўжалиғи техникалари, инвентарь, асбоб-ускуналар, транспорт воситалари, пул маблағлари, интеллектуал мулк объектлари ва бошқалар (7.4-расм).

Маълум муддатга ижарага олинган ер участкаси учун фермер томонидан давлатга ижара ҳақи тўланади. Давлат, ўз навбатида, фермернинг ер участкасига бўлган ҳуқуқини шу муддатда мустаҳкам ҳимоясини таъминлайди. Яъни бу ҳолатда фермер учун ушбу ҳуқуқларни ўз ички имкониятлари билан ҳимоялашдан кўра, бу вазифани давлатга юклаб, ўзи ижара ҳақи тўлагани фойдалироқдир.

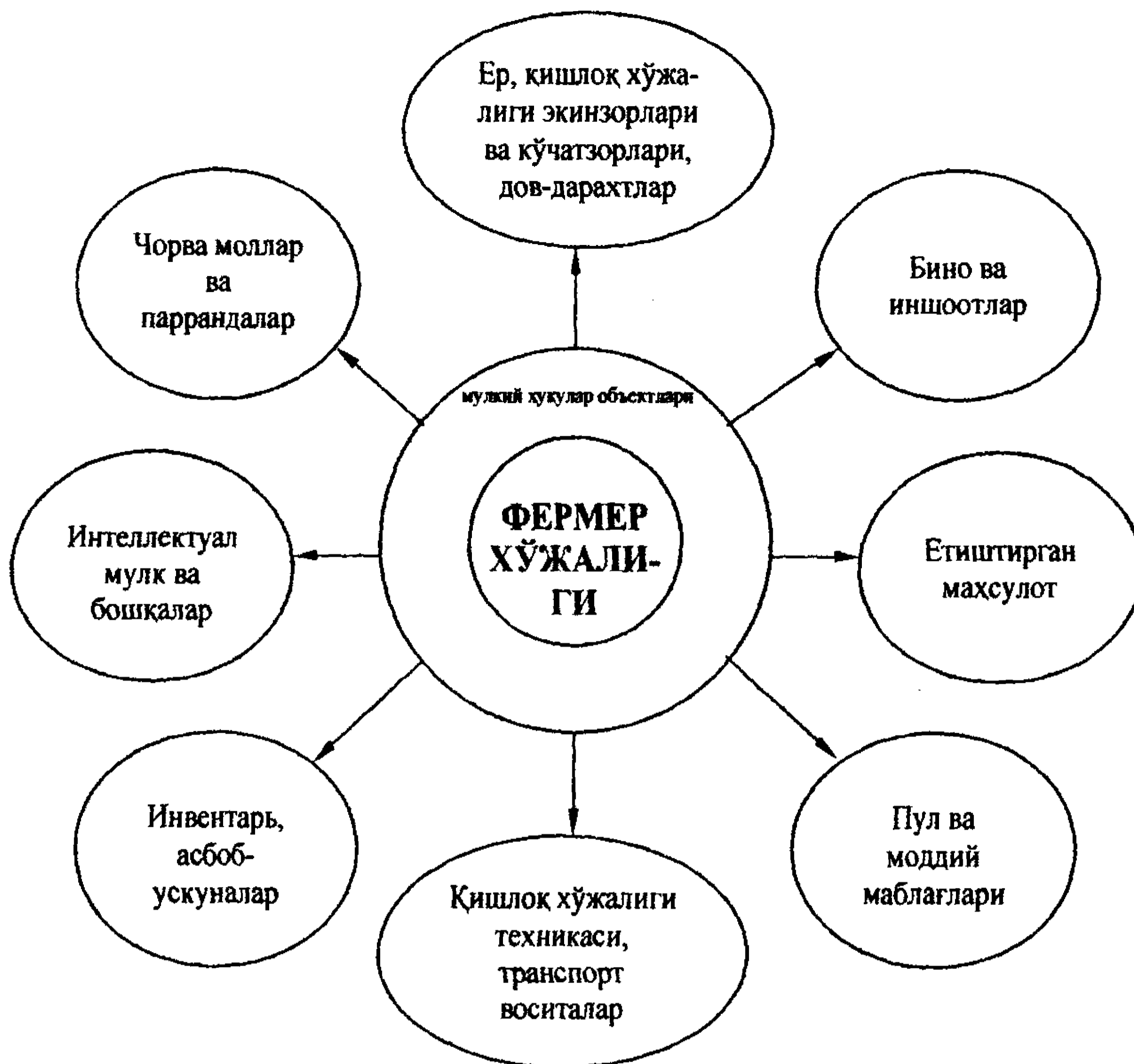

7.4-расм. Фермер хўжаликларида мулкӣ ҳуқуқлар объектлари таркиби*.

*Манба: 2004 йил 26 августда қабул қилинган “Фермер хўжалиги тўғрисида”ги Қонун асосида тузилган.

Фермер хўжаликларида ерга бўлган мулкӣ ҳуқуқларни таҳлил қиладиган бўлсак, бу ерда мулкӣ ҳуқуқлар иккита субъект – фермер хўжалиги ва давлат ўртасида тақсимланган (7.4-жадвал).

Маълумки, фермер хўжаликлари мавсум пайтида турли қишлоқ хўжалиги техникаси (машина, трактор ва бошқа транспорт воситалар)га муҳтожлик сезади. Тегишли техникани лизинг орқали олиш ушбу муаммонинг самарали ечими ҳисобланади. Лизинг орқали олинган техникага бўлган мулкӣ ҳуқуқларнинг тақсимоти 7.5-жадвалда кўрсатилган.

Фермер хўжаликларида ерга бўлган мулкӣ ҳуқуқлар тақсимоти*

Мулкӣ ҳуқуқ турлари	Фермер хўжалиги	Давлат
Эгалик қилиш ҳуқуқи	-	16 -м. ЕК
Фойдаланиш ҳуқуқи	13 -м. Фхқ, 53 -м. ЕК	-
Тасарруф этиш ҳуқуқи	-	16 -м. ЕК
Даромад олиш ҳуқуқи	17-м. Фхқ, 173 м. ФК	-
Капитал қиймат ҳуқуқи	-	16 -м. ЕК
Хавфсизлик ҳуқуқи	17 -м. Фхқ	-
Мерос ва васиятнома бўйича ўтиш ҳуқуқи	13 , 21 -мм. Фхқ	-
Муддатсизлик ҳуқуқи	-	10,16 -м. ЕК
Зарарли фойдаланишни таъқиқлаш ҳуқуқи	-	36 -м. ЕК, 173 -м. ФК
Ундириш кўринишидаги жавобгарлик ҳуқуқи	227 -м. ФК	16 -м. ЕК
Қолдиқ хусусияти ҳуқуқи	-	36 -м. ЕК

Изоҳ: ФК – Ўз Фуқаролик Кодекси, ЕК – ЎзР Ер Кодекси, Фхқ – ЎзР “Фермер хўжалиги тўғрисида”ги Қонуни, м. – модда.

*Манба: Амалдаги қонунчилик ҳужжатлари асосида тузилган.

Фермер хўжаликларида лизинг орқали олинган техникага бўлган мулкӣ ҳуқуқлар тақсимоти*

Мулкӣ ҳуқуқ турлари	Лизинг олувчи (фермер хўжалиги)	Лизинг берувчи ташкилот (компания)	Лизинг сотувчи муассаса (банк)
Эгалик қилиш ҳуқуқи	589 -м. ФК, 2 -м. Лқ	-	-
Фойдаланиш ҳуқуқи	589 -м. ФК, 2 -м. Лқ	-	-
Тасарруф этиш ҳуқуқи	-	597-м. ФК, 11 -м.Лқ	598 -м. ФК
Даромад олиш ҳуқуқи	183 -м. ФК,6 -м. Лқ	590 -м. ФК,22 -м.Лқ	-
Капитал қиймат ҳуқуқи	-	11 -м. Лқ	11 -м. Лқ
Хавфсизлик ҳуқуқи	593 -м. ФК,19 -м.Лқ	19 -м. Лқ	-
Мерос ва васиятнома бўйича ўтиш ҳуқуқи	21 -м.Фхқ	-	-
Муддатсизлик ҳуқуқи	15 -м. Лқ	-	-
Зарарли фойдаланишни таъқиқлаш ҳуқуқи	594, 595 -м. ФК, 24 -м. Лқ	24 -м. Лқ	-
Ундириш кўринишидаги жавобгарлик ҳуқуқи	227 -м. ФК, 12, 24 -м. Лқ	592 -м. ФК, 11 -м. Лқ	-
Қолдиқ хусусият ҳуқуқи	-	12, 20 -м. Лқ	-

Изоҳ: ФК – ЎзР Фуқаролик кодекси, Фхқ – ЎзР “Фермер хўжалиги тўғрисида”ги қонун, Лқ – ЎзР “Лизинг тўғрисида”ги Қонуни, м. – модда.

*Манба: Амалдаги қонунчилик ҳужжатлари асосида муаллиф ишланмалари.

Жадвалга кўра, ушбу ҳуқуқлар бир субъект учун белгиланмаган, балки учта (фермер хўжалиги, лизинг компаниялари ва банклар) ўртасида тақсимланган. Фермер томонидан лизинг шартномаси асосида олинган қишлоқ хўжалиги техникасидан фойдаланиш ҳуқуқи фермернинг ўзига тегишли, айти пайтда ушбу техникага эгалик қилиш ҳуқуқи, фермер лизинг тўловини тўлик амалга оширгунига қадар, уни маблағ билан таъминлаган банкка тегишлидир.

Фермер хўжаликларининг асосий фаолияти қишлоқ хўжалиги маҳсулотини етиштиришдан иборат. Ушбу мулкка бўлган ҳуқуқлар “Йиғиндиси” вазияти аввалгиларга ўхшаш, яъни фермер хўжалиги, ушбу маҳсулотни қабул қилувчи (қайта ишловчи) корхоналар ҳамда давлатга тегишли (7.6-жадвал). Чунки фермер хўжаликлари нафақат ўз эҳтиёжлари учун, балки давлат буюртмаси ёки контрактация шартномасига асосан маҳсулот етиштиради.

7.6-жадвал

Фермер хўжаликларида етиштирилган маҳсулотларга бўлган мулккий ҳуқуқлар тақсимооти*

Мулккий ҳуқуқ турлари	Фермер хўжалиги	Қайта ишловчи ташкилот	Давлат
Эгалик қилиш ҳуқуқи	8 -м. Тқ	-	-
Фойдаланиш ҳуқуқи	8 -м. Тқ	-	-
Тасарруф этиш ҳуқуқи	16 -м. Фхқ, 8 -м. Тқ	386 -м. ФК	386 -м. ФК
Даромад олиш ҳуқуқи	16, 24 -м. Фхқ, 20 -м. Тқ	-	-
Капитал қиймат ҳуқуқи	16, 24 -м. Фхқ	-	-
Хавфсизлик ҳуқуқи	464, 467 -м. ФК	466 -м. ФК	463-м. ФК
Мерос ва васиятнома бўйича ўтиш ҳуқуқи	21 -м. Фхқ	-	-
Муддатсизлик ҳуқуқи	13 -м. Фхқ	-	-
Зарарли фойдаланишни таъқиқлаш ҳуқуқи	38 -м. Тқ	466 -м. ФК	464 -м. ФК
Ундириш кўринишидаги жавобгарлик ҳуқуқи	-	-	35 -м. Фхқ
Қолдиқ хусусияти ҳуқуқи	19 -м. Фхқ, 14 -м. Тқ	-	-

Изоҳ: ФК – ЎЗР Фуқаролик кодекси, Фхқ – ЎЗР “Фермер хўжалиги тўғрисида”ги қонун Тқ – ЎЗР “Тадбиркорлик фаолияти эркинлигининг кафолатлари тўғрисида”ги Қонун, м. – модда.

*Манба: Амалдаги қонунчилик ҳужжатлари асосида тузилган.

Биринчи ҳолатда ушбу мулкка бўлган деярли барча ҳуқуқлар “Йиғиндиси” ер участкасига бўлган ижара муддати тугагунга қадар фермер хўжаликларида мужассам, у мутлақ эгаси ҳисобланади. Иккинчи ва учинчи ҳолатда эса ҳуқуқлар фермер хўжалиги маҳсулотни мулк қилиб топширгандан кейин қайта ишловчи ташкилот ёки давлат корхоналарга ўтади. Айнан шундай ўхшаш мураккаб мулккий ҳуқуқлар тақсимооти бошқа айланма воситалар,

масалан, пул маблағлари, минерал ўғитлар, ёқилғи-мойлаш материалларида ҳам кузатилади.

Хулоса қилиб айтганда, қишлоқ хўжалигида мулк шаклларидаги таркибий ўзгаришлар асосан мулк хуқуқлар тақсимланишининг давлат томонидан тартибга солиниши натижаси бўлиб, айнан мулк хуқуқлар тақсимоти ҳақиқий мулкдорлар ва хўжалик юритишнинг самарали шаклларини вужудга келтиришда муҳим аҳамият касб этади. Шу билан бирга 7.2-7.5-жадвалларда келтирилган мулк хуқуқлар тақсимоти амалдаги қонун ҳужжатларини такомиллаштириш ҳамда мулкдорлар ҳуқуқини ҳимоя қилишга доир ҳуқуқий нормаларни яратишга асос бўлиб хизмат қилади. Чунки Ўзбекистон Республикасининг қонун ҳужжатларида мулкка эгаллик қилиш, ундан фойдаланиш ва уни тасарруф этиш ҳуқуқлари нормаларигина қонун ҳужжатларига киритилган, қолган 8 та мулк ҳуқуқи тури ҳали қонун ҳужжатларида тўлиқ ўз ифодасини топмаган.

Қисқача хулоса

Мулк ҳуқуқлари назарияси мулк хуқуқларнинг иқтисодиёт субъектлари (юридик ва жисмоний шахслар) ўртасида тақсимланиши ҳамда мулк муносабатлар муаммоларини ўрганеди. Мулк ҳуқуқи, бир томондан, субъектив ашёвий ҳуқуқ. Ўз мазмунига кўра, мулк ҳуқуқи барча ашёвий ҳуқуқлар орасида энг кенг ҳуқуқдир: мулкдор ўз мулкига эгаллик қилиш, ундан фойдаланиш ва уни тасарруф этиш ҳуқуқига эга бўлиши лозим.

Хорижий манбаларда мулк ҳуқуқи 11 та турга ажратилган ҳолда ўрганилади. Бу эса мулк ҳуқуқини кенгрок талқин этиш имконини беради.

Мулк муносабатлар тарихан турли шаклларга эга бўлган ва улар мулк хуқуқларнинг табақаланишида намоён бўлади.

Ўзбекистонда мулк шакли хусусий ва оммавий турларга бўлинади. Оммавий мулк шакли давлат мулкни ҳам ўз ичига олади.

Фермер хўжалигининг мулки фермер ва хўжалик аъзоларининг мулки ҳисобланади.

Таянч сўз ва иборалар

Мулк ҳуқуқи, Оноре рўйхати, хусусий мулк, жамоавий мулк, давлат мулки, тоталитар мулк, корпоратив мулк, ижтимоий мулк, мулкдорлар, очик акциядорлик жамияти, фермер хўжалигининг мулк хуқуқлари, мулк хуқуқлар тақсимоти.

Такрорлаш учун саволлар

1. Мулк ҳуқуқи деганда нима тушунилади?
2. Мулк ўзи нима? Унинг қандай шакллари мавжуд?
3. Оноре рўйхатига қирувчи мулк ҳуқуқлари турларини айтиш ва уларнинг моҳиятини тушунтириш.
4. Мулк ҳуқуқи таснифи нима ва уни Ўзбекистон иқтисодиётининг амалиётида қўллаш имкониятларини изоҳлаб бериш.

VIII боб. ШАРТНОМАЛАР НАЗАРИЯСИ

Трансакция назариясига мувофиқ шахслар ўзаро ҳамкорлигининг умумий доиралари институтлар томонидан белгиланади. Битимларни тузиш шартларининг муайян доиралари эса ўзаро ҳамкорликнинг турли иштирокчилари ўртасида қайд этилади. Ўзбекистон Республикаси Фуқаролик Кодексининг 9-боби (101-112-моддалар) битимларга бағишланган. Агар мулкчилик ҳуқуқлари назариясининг атамаларидан фойдалансак, мулкчилик ҳуқуқлари билан алмашиш ва уларни ҳимоялаш тўғрисидаги ҳар қандай келишувни шартнома, деб аташ мумкин. Шартномани тузишда шахслар расмий ва норасмий меъёрларни муайян битим эҳтиёжлари учун қўллаган ҳолда, улардан фойдаланадилар. Бошқача айтганда, шартнома белгаланган институционал доираларда амалга ошириладиган алмашув мақсадлари ва шартларининг шахслар томонидан онгли равишда ва эркин танланишини акс эттиради.

8.1. Шартнома тушунчаси

Шартнома – белгаланган институционал доираларда шахсларнинг онгли равишда ва эркин танлови натижаси ҳисобланган мулкчилик ҳуқуқлари билан алмашиш ва уларни ҳимоялаш тўғрисидаги келишув.

Шундай қилиб, институционал таҳлил оқилона танлов моделининг умумий эмас, балки хусусий ҳолатини кўриб чиқиш учун замин яратади. Ушбу модел универсал эмас, у алоҳида институционал доираларда шахсларнинг хатти-ҳаракатини ёритиш билан чегараланади, бунда шахслар ушбу доираларга чекланган даражада таъсир кўрсатадилар. Оқилона танлов моделини институционал доираларга жойлаштириш «доира самараси» деб ном олди. Бироқ оқилона танлов институционал доираларини фақат чегаралаш (гиёҳвандлик моддалари, қурол-аслаҳа, бошқа ижтимоий хавфли товар ва хизматлар олди-сотдиси тўғрисида шартномалар тузиш учун қонуний таъқиқ) сифатида талқин этиш нотўғри бўлади. Институционал доиралар нафақат чеклайди, балки оқилона танловни амалга ошириш учун замин яратиши мумкин. Шу тариқа, ишончнинг норасмий меъёри ҳам, томонларнинг шартномадан келиб чиқувчи *мажбуриятлари* пайдо бўлиши тўғрисидаги расмий қоида ҳам, ҳатто шартнома тузиш ва уни бажариш лаҳзаси ўртасида анча вақт ўтган тақдирда ҳам ҳуқуқлар билан алмашиш имконини беради. Бундай институционал доираларда амал қилувчи «муносабатли» киши, ўз хусусиятларига кўра *homoeconomicus*дан фарқ қилади – биринчи тушунча иккинчисига нисбатан анча кенг.

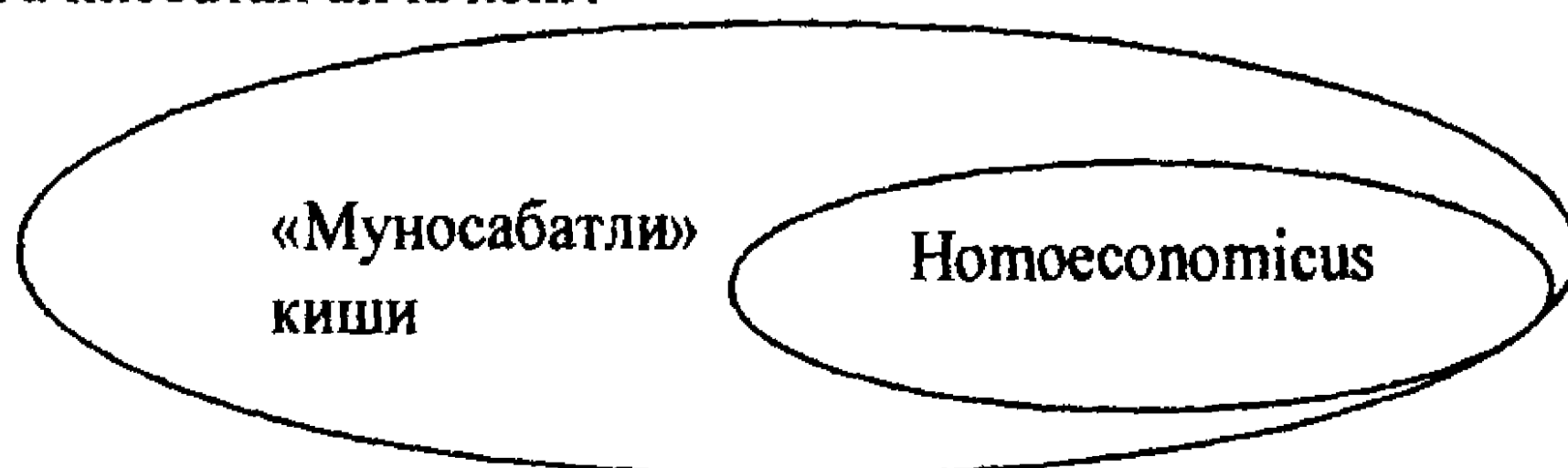

8.1-расм. Шартномавий мажбурият донраси.

«Муносабатли» киши оқилона мақсадли ҳаракат меъёрига амал қилади, лекин шу билан бирга у ўз хатти-ҳаракатини ишонч, эмпатия ва бозор конституциясини ташкил этувчи бошқа меъёрлар асосида ҳам қуради. Уни тузиш ва бажариш лаҳзаларининг вақт бўйича мос келмаслигини назарда тутувчи шартнома одатий ҳолатни ўзида намоён этади.

Бозор иқтисодиёти нормалари тизимида кўра, шахс хатти-ҳаракатига «табiiй» омилларнинг таъсирини олдиндан аниқ айтишнинг иложи йўқ. Чунки бозор иқтисодиёти нормалари *шахс* ва «*табиат*» ўртасидаги эмас, балки *шахслар ўртасидаги* ўзаро ҳамкорликни тартибга солувчи меъёрлар йиғиндисини намоён этади. Шахслар ўртасидаги ўзаро ҳамкорлик натижаларига «Табиат» таъсирининг учта варианты мавжуд.

1. «Табиат» ўзаро ҳамкорлик натижаларига таъсир кўрсатмайди, шахслар ушбу ҳолатда *аниқлик* шароитида бўладилар.

2. «Табиат» ўзаро ҳамкорлик натижаларига таъсир кўрсатади, лекин унинг таъсирини олдиндан айтиш мумкин. Шахс томонидан қабул қилинадиган қарорни муқобил натижаларнинг пайдо бўлиши эҳтимоли маълум бўлганида «ҳисоблаб чиқиш» мумкин.

3. «Табиат» ўзаро ҳамкорлик натижаларига таъсир кўрсатади, лекин унинг таъсирини олдиндан айтиб бўлмайди. Қарор қабул қилиш натижаларини «ҳисоблаб чиқиш» мумкин эмас, чунки қарорни қабул қилиш вақтида уларнинг пайдо бўлиши эҳтимол эмас, балки фақат унинг муқобил яқунлари маълум.

Хатар ва ноаниқлик шароитида ҳамма шахслар ҳам бир хил ҳаракат қилмайдилар. Инсонларнинг хатарга нисбатан муносабатлари нуқтаи назаридан уларнинг учта тури мавжуд: хатарга *қарши* инсонлар; хатарга *бетараф* муносабатда бўладиган инсонлар ва хатарга *мойил* инсонлар.

8.2. Сотиш тўғрисидаги шартнома ва ёллаш тўғрисидаги шартнома

Қайси институционал доиралар инсонларнинг «табiiй» («табиат» билан шартланган) хатар ва ноаниқликларга муносабатларининг ўзига хос хусусиятларини ҳисобга олган ҳолда шартномалар тузиш имконини беради? Ушбу институционал доиралар битим томонларидан бирига ўзаро ҳамкорлик натижаларига «табiiй омиллар» таъсиридан қатъи назар қафолатланган даромад олиш ҳуқуқини қўлга киритиб, хатардан воз кечиш имконини берувчи ёллаш тўғрисидаги шартномада белгиланади. Бироқ бунда шартноманинг хатарга қарши томони вазият қулай тус олган ҳолларда катта даромад олиш учун эътирозлардан воз кечади.

«Ёллаш тўғрисидаги шартнома» атамаси ёлланма ходим ва иш берувчининг ўзаро ҳамкорлиги моделидан келиб чиқиб, унда шу нарса назарда тутиладики, ёлланма ходим – хатарга қарши, иш берувчи эса хатарга нисбатан бетараф. Бозор конъюнктураси ва ёлланма ходим ишлаб чиқарувчи маҳсулотга талаб қандай бўлишидан қатъи назар, у меҳнати учун қатъий белгиланган мукофотни олади. Бунда шартноманинг ўзида қайси ҳаракатларни амалга оширганлик учун ёлланма ходим мукофот олиши аниқ кўрсатилмайди,

ҳаракатлар хусусияти «табiiй» омиллар билан шартланган бирор-бир вазият содир бўлишидан келиб чиқади. Амалда ёллаш тўғрисидаги шартнома фақат ёлланма ходим иш берувчининг қарорларига бўйсунishi зарурлигини кайд этади.

Энди юқорида айтилганларни математик кўринишда ифодалаш мумкин. Шартнома тузиш палласида унинг амалга оширилишига шартнома иштирокчиларининг назорати остида бўлмаган e_i воқеалар таъсир кўрсатиши маълум, дейлик. Шу билан бирга ушбу воқеаларнинг содир бўлиши эҳтимоли p_i ҳам маълум. У ҳолда ёллаш тўғрисидаги шартномани тузишда иш берувчи томонидан ёлланма ходим шартноманинг амалга оширилиши палласида қандай e_i воқеа содир бўлишига кўра бажариши учун x_i вазифани танлаш тартиби тафсирланади. Ёллаш тўғрисидаги шартномада бутун X вазифалар йиғиндиси ҳақида келишиб олинади, шулардан иш берувчи, бунда ўзининг фойдалилик вазифасини максималлаштирган ҳолда x_i ни танлаши мумкин. Яъни ёллаш тўғрисидаги шартнома деб, X вазифалар йиғиндисининг унда вазифанинг максимал қиймати

$$EU[p_1x_1(e_1) + p_2x_2(e_2) + \dots + p_kx_k(e_k)],$$

$x_1, \dots, x_k \in X$ бўлган тафсирсига айтилади, бу ерда EU – иш берувчининг кутилаётган фойдалилиги. Ёллаш тўғрисидаги шартномага *сотиш тўғрисидаги шартнома* муқобил ҳисобланиб, унда эҳтимолий вазифаларнинг йиғиндиси эмас, балки бажариш учун қабул қилинадиган ва e_i воқеалар содир бўлишининг маълум эҳтимоллиги асосида белгиланган муайян вазифалар ҳақида келишиб олинади. Шундай қилиб, *сотиш тўғрисидаги шартнома* қуйидаги вазифанинг қиймати максимал бўладиган (шартноманинг амал қилиш муддати мобайнида) *келгуси* даврларда бажариш учун қабул қилинадиган вазифаларни белгилаб беради:

$$p_1U[x_1(e_1)] + p_2U[x_2(e_2)] + \dots + p_kU[x_k(e_k)],$$

бу ерда U – битим иштирокчиларининг x_i топширигини бажаришдан умумий фойдалилиги.

Ёллаш тўғрисидаги шартнома – хатарга бетараф бўлган шахс ва хатарга қарши шахс ўртасидаги келажакда шартноманинг бажарилиши жараёнида *амалга оширилиши мумкин бўлган* вазифалар доирасини белгилаб берувчи келишув. Бунда хатарга қарши шахс хатарга бетараф бўлган шахсга ўз ҳаракатлари устидан назорат қилиш ҳуқуқини топширади.

Сотиш тўғрисидаги шартнома – бир хил даражада хатарга бетараф бўлган шахслар ўртасидаги келажакда шартноманинг бажарилиши жараёнида *амалга ошириладиган* вазифалар доирасини белгилаб берувчи келишув.

Сотиш тўғрисидаги шартнома фақат унинг иккала томони ҳам хатарга нисбатан бетараф бўлиб, кутилаётган воқеалар содир бўлмаслиги ва

шартномада қайд этилган вазифалар юзага келадиган вазиятга мос бўлмаган эҳтимолликка кўнишга тайёр бўлган тақдирда тузилиши мумкин.

Демак, сотиш тўғрисидаги шартнома хатарга бир хил муносабатда бўлувчи – хатарга бетараф шахслар ўртасидаги муносабатларни тартибга солади. Ёллаш тўғрисидаги шартнома эса хатарга ҳар хил муносабатда бўлувчи – хатарга бетараф ва хатарга қарши инсонлар ўзаро ҳамкорлигининг институционал доираларини белгилайди. Хатарга қарши шахслар (ёлланма ходимлар) хатарга бетараф бўлган шахслар (иш берувчилар) фойдасига келгусида «табiiй» омилларни ҳисобга олган ҳолда ҳаракат стратегиясини эркин танлаш ҳуқуқидан ихтиёрii равишда воз кечадилар. Шахсинг шартномада белгиланган фаолият тури устидан *назорат ҳуқуқининг ихтиёрii равишда топширилиши* юз беради. Худди ресурсларни тасарруф этиш ҳуқуқини топшириш каби шахс ўз ҳаракатлари устидан назорат қилиш ҳуқуқини ҳам топшириши мумкин.

Шундай қилиб, шахс, агар у бошқа шахс томонидан назорат қилинган тақдирда катта фойда ва (ёки) назорат қилиш ҳуқуқи топшириладиган шахсдан компенсация олишига ишонса, ўз ҳаракатлари устидан назорат ҳуқуқининг топширилишидан *манфаатдор* ҳисобланади.

Шахсга фаолиятнинг шартномада белгиланган соҳалардаги ўз ҳаракатлари устидан назоратнинг топширилиши ҳукмронлик муносабатларига асосланади. Ҳукмронлик муносабатлари бир неча турга бўлинади:

- *оддий*, унинг доирасида назорат айнан унга назорат қилиш ҳуқуқи топширилган шахс томонидан амалга оширилади;

- *мураккаб*, бунда унга назорат ҳуқуқи топшириладиган шахс бир вақтнинг ўзида ушбу ҳуқуқни учинчи шахсларга топшириш ҳуқуқини ҳам кўлга киритади;

- *алоҳидаланган*, унда назорат муайян шахсга топширилади;

- *позицион*, у назоратнинг муайян шахсга эмас, балки жамиятнинг институционал таркибида (давлат апаратиди, фирманинг ички тузилишида ва х.к.) муайян мавқега эга шахсга топширилишини назарда тутди.

8.3. Шартнома турлари²⁵

Энди ёллаш тўғрисидаги шартнома билан сотиш тўғрисидаги шартномани ўзаро таққослаган ҳолда, бевосита шартнома таркибини муҳокама қилишга киришамиз. Шартноманинг учта асосий тури маълум – *классик*, *имплицит* ва *неоклассик*.

Классик шартнома, унда ўзаро ҳамкорликнинг барча шартлари аниқ ва тўла-тўқис белгиланган, сотиш тўғрисидаги шартномадан ҳосил бўлган шартнома.

Имплицит (бундан «имплицит»), яъни охиригача келишилмаган шартнома атамаси келиб чиққан) шартнома эса, аксинча, ўзаро ҳамкорликнинг аниқ белгиланишини истисно этади, шартнома томонлари шартномани амалга

²⁵ Ушбу қисм Н.Неделькина билан ҳамкорликда ёзилган.

ошириш жараёнида уларнинг тафсирланишини назарда тутди. Бундай шартнома ёллаш тўғрисидаги шартномадан ҳосил қилинади. Неоклассик ёки *гибрид*, «*муносабатли*» шартнома ўзида ҳам ёллаш тўғрисидаги шартноманинг, ҳам сотиш тўғрисидаги шартноманинг унсурларини бирлаштиради ва томонларга қутилмаган ҳолатлар содир бўлганида унинг шартларига амал қилмаслик имконини беради.

Қуйидаги жадвал ёрдамида уч турдаги шартноманинг таркиби ва ўлчамларини солиштирамиз.

8.1-жадвал

Шартнома таркиби ва хусусиятлари

Классик	Неоклассик	Имплицит
1. Шартнома томонларининг тавсифи		
Ҳар бир иштирокчининг ўрнини босадиган шахсни топиш осонлиги. Натижа иштирокчиларнинг таркибига боғлиқ эмас. Томонлар хатарга нисбатан бир хилда бетараф	Тенг ўринбосар топиш қийинлиги туфайли шартнома томонларининг юқори даражада ўзаро боғлиқлиги. Томонлар хатарга нисбатан бетараф	Битим иштирокчиларининг икки томонлама боғлиқлиги: натижа уларнинг биргаликда фаолият юрита олишларига боғлиқ. Бир томон хатарга нисбатан бетараф, иккинчи томон хатарга қарши
2. Шартнома шакли		
Шартнома стандарт шаклда, унда шартномани бажаришнинг барча икки-чикирлари ҳақида тўлиқ келишиб олинган	Шартнома шакли «битимга мослаб» махсус ишлаб чиқилади. Шартнома тўлиқ тафсирланмаган, балки тузатишлар киритиш учун имконият қолдиради	Шартноманинг асосий қоидалари эксплицит тарзда умуман тафсирланмаслиги мумкин. Шартнома томонларнинг бири ўз ҳаракатини назорат қилиш ҳуқуқини бошқа томонга топширишига олиб келади
3. Томонлар ўртасидаги муносабатлар		
Томонлар тўлиқ мустақилликни сақлаб қоладилар	Томонлар мустақилликни сақлаб қоладилар	Ҳуққонлик муносабатлари: фаолиятни назорат қилиш ҳуқуқини топшириш
4. Шартнома тузиладиган давр		
Қисқа муддатли	Ўрта ва узок муддатли	Узок муддатли. Шартноманинг амал қилиш даври ҳақида умуман келишмаслик мумкин: у томонлардан бири учун назорат қилиш ҳуқуқидан мустақил фойдаланишга нисбатан уни топшириш фойдалироқ экан, у амал қилаверади
5. Қутилмаган ҳолатларга мослашиш усули		
Шартномани янги шартларда қайта тузиш	Музокаралар, позицияларнинг келишиш, «томонларнинг ўзаро муносабатлари мобайнида тўпланган барча ўзаро ҳамкорлик тажрибаси» асосида ўзаро воз кечиш	Шартнома томонларидан бирининг бошқа томон қарорларига бўйсунishi (Х вазифалар йиғиндисидан х вазифанинг бажарилишига тааллуқли)

6. Шартнома шартларини бажаришга ундовчи омиллар		
Кучли: томонларнинг мукофотланиши шартномада кайд этилган муайян вазифаларнинг бажарилиши билан боғлиқ	Ўртача: ўзини «оклаш» қондасидан фойдаланиш томонларга мажбуриятларнинг бажарилишига тўсик сифатида қутилмаган ҳолатларни баҳона қилиш имконини беради	Кучсиз: шартнома томонларидан бири назорат ҳуқуқини топширганлиги учун катъий белгиланган мукофотни олади
7. Шартнома шартларини бажармаганлик учун санкция		
Шартноманинг ўзида кайд этилган ҳуқуқий санкциялар	Томонларнинг узок вақтли ўзаро ҳамкорлик даври мобайнида орттирилган обрўнинг йўқотилиши	Маъмурий жазо, назорат ҳуқуқини топширганлик учун қоплама (компенсация)нинг кам фойдали шартлари
8. Низолар ҳал этиладиган инстанция		
Суд	Учинчи томон: арбитраж суд, ҳакамлар суди	Низоларни ҳал этиш бирор учинчи томон жалб этилмаган ҳолда, ҳокимиятдан фойдаланиш асосида амалга оширилади
9. Низоларни ҳал этиш тартиботи самарадорлигини чекловчи омиллар		
Суд тасарруфида бўлган ахборотнинг чекланганлиги. Қонундан фойдаланиш нархи нолга тенг эмас	Ҳакамлар суди ёки арбитраж судининг обрўси. Учинчи томонга топшириладиган ваколатларнинг чекланганлиги (арбитраж бундан мустасно). Хуфиёналик нархи нолдан фарқ қилади	Маъмурий назоратни амалга ошириш харажатлари. Ҳар қандай низо ўзида томонларнинг нафақат «овоз бериш», балки «чиқиш», яъни топширилган назорат ҳуқуқини қайтариб олиш ҳуқуқидан ҳам фойдаланиш имконини намоён этади
10. Мисоллар		
Олди-сотди шартномаси	Франчайзинг. Табиий монополияларнинг тартибга солиниши. Транспорт, энергетика ва хомашё компаниялари ўртасидаги узок муддатли шартномалар	Иш берувчи ва ёлланма ходим ўртасидаги шартнома. корхонадаги муносабатлар мажмуи

Ўзбекистонда хўжалик шартномаларини тузиш, бажариш, ўзгартириш ёки бекор қилишнинг ҳуқуқий асослари “Хўжалик юритувчи субъектлар фаолиятининг шартнома-ҳуқуқий асослари тўғрисида”ги қонун билан тартибга солинади. Ўзбекистон Республикасида амалда бўлган хўжалик шартномаларининг турлари 8.2-расмда келтирилган.



*Муаллиф томонидан Ўзбекистон Республикасининг амалдаги қонун ҳужжатларига мувофиқ тузилган.

8.2-расм. Ўзбекистон Республикасида шартнома турлари*.

8.4. Ташкилот тушунчаси ва институт билан ташкилот ўртасидаги чегара

Принципиал жиҳатдан янги ҳолат – шахс томонидан ёллаш тўғрисидаги шартнома доирасида ўз ҳаракатларини назорат қилиш ҳуқуқининг ихтиёрий равишда топширилиши – бозор иқтисодиёти нормаларига тузатишлар киритишни талаб этади. Биринчидан, мураккаб фойда кўриш нормасига фақат ёллаш тўғрисидаги шартноманинг томонларидан бири – унга назорат ҳуқуқи топшириладиган томон амал қилади.

Битимнинг ушбу томони «принципал» ёки «топшириқ берувчи» деб аталади. Битимнинг иккинчи томони – «агент» ёки «ижро этувчи» маълум даражадан ортиқ бўлган муқофот эвазига ўз ҳаракатларини ўзи назорат қилиш ҳуқуқидан воз кечади. Бошқача айтганда, «агент» фойда олиш даражасини оширмайди, балки фойданинг маълум даражасига эришишни мўлжаллайди (чекланган фойда кўриш нормаси). «Принципал» ва «агент» ўртасидаги муносабатлар қатъий шаклда қуйидаги тенгламалар билан изоҳланади:

$$\max EU(\text{принципал}) = EU[f(Q), Q, A, S],$$

$$EU(\text{агент}) = EU(Y, A, S) \geq U,$$

буерда: Q – шартномани амалга ошириш натижаси ("чиқиш");

$Y = f(Q)$ - "агент" фаолиятига ҳақ тўлашнинг танланган қондаси;

A - "принципал" томонидан кўйилган вазифаларни бажариш бўйича агент"нинг сазй-ҳаракатлари;

S – шартнома томонларига боғлиқ бўлмаган «табiiй» омиллар.

Иккинчидан, «агент»нинг хатти-ҳаракати оқилона мақсадли ҳаракат тамойилларини бузади, чунки у мақсадларни танлашда эркин эмас – мақсадлар «принципал»нинг манфаатлари билан белгиланган. «Агент» ўз ҳаракатларида фақат ўз манфаатларига амал қилмасдан, у биринчи навбатда «принципал»нинг топшириқларини бажариши лозим. Идеал «агент» «принципал»нинг манфаатларини ўз манфаатлари сингари қабул қилиши зарур.

Учинчидан, ишонч меъёрини амалга ошириш билан боғлиқ муаммолар ҳам мавжуд. «Агент» «принципал»га у томонидан бирор – бир вазиятда қабул қилинадиган қарорларнинг тўғрилиги нуқтаи назаридан ишониши лозим. «Принципал»га ишонмаган «агент» унга назорат қилиш ҳуқуқини топширишдан манфаатдор эмас. Бундан ташқари, «принципал» «агент»нинг ҳаракатлари устидан назоратни шартнома билан белгиланмаган муносабатларга ҳам қўлламаслигига ишонч ҳосил қилиши керак. Тесқари ҳолат нотўғри, чунки «принципал» ҳатто «агент»нинг ҳаракатларини ўз фойдалилигини эмас, балки «принципал»нинг фойдалилигини оширишга йўналтириш зарурлигини ҳисобга олган ҳолда унга нисбатан маълум даражада ишочсизлик билан муносабатда бўлиши лозим.

Тўртинчидан, ёллаш тўғрисидаги шартномани амалга ошириш учун хайрихоҳлик нормаси талаб этилмайди. «Принципал» мукофотнинг «агент» рози бўладиган энг паст даражасини билиши кифоя қилади. Унда иккала томон ҳам шартнома ёрдамида ўз фойдалилигини оширадиган, «симметрик барқарорлик» мезонига жавоб берувчи сотиш тўғрисидаги шартномадан фарқли ўлароқ, ёллаш тўғрисидаги шартнома симметрик барқарорликни назарда тутмайди.

Бир томондан, ёллаш тўғрисидаги шартномани амалга оширишдан фойдани тақсимлаш ассиметрик хусусиятга эга. Иккинчи томондан - ҳатто «агент»га ўз ҳуқуқларини «принципал»га топширганлик учун тўланадиган қоплама «горизонтал бўйича» эмас, фақат «вертикал бўйича» муносабатларга тааллуқли. Ёллаш тўғрисидаги шартнома бир неча «агент»га амал қилинган ҳолатларда улар ўртасидаги муносабатлар «принципал»га мурожаат этиш орқали тартибга солинади ва шунинг учун симметрик барқарорликка эришишга йўналтирилмаган.

Ниҳоят, қонунга бўйсунуш нормасига зарурат йўқ, чунки шартномани амалга ошириш юзасидан келиб чиқувчи низолар умуман қонунга бўйсунуш орқали ҳал этилмайди. Ёллаш тўғрисидаги шартноманинг бажарилиши билан боғлиқ барча масалалар «ички ҳакам» - «принципал» томонидан ҳал этилади.

Шу тариқа «принципал» ва «агент»нинг ифодаловчи ўзаро муносабатларини тартибга солувчи нормалар йиғиндиси буйруқбозлик иктисодиёти нормалари тизимини эслатади. Лекин бу тасодиф эмас. Неоинституционал назария асосчиси, Нобель мукофотининг лауреати Роналд

Коуз «Фирма табиати» мақоласида буйруқбозлик асосига эга бўлган иқтисодий муносабатларда бозор тизими ҳам мавжуд, деган хулосага келади. «Бизнинг иқтисодиётда режалаштириш мавжуд... Фирмада... бозор трансакцияларига барҳам берилган, алмашув трансакцияларига эга мураккаб бозор тузилмасининг ролини эса мувофиқлаштирувчи тадбиркор ўйнайди, у ишлаб чиқаришни ҳам бошқаради».

Бошқача айтганда, буйруқбозлик иқтисодиёти нормалари тизими нафақат тарихий жиҳатдан кизиқиш уйғотади, балки у алоҳида тузилмалар – ёллаш тўғрисидаги шартнома асосида юзага келадиган *ташкilotлар* доирасидаги муносабатларни тартибга солади. Ташкilot деганда, «таърифланадиган чегараларга эга ва мақсадларга ёки иштирокчи аъзолар томонидан тақсимланадиган мақсадлар йиғиндисига эришиш учун фаолият юритувчи мувофиқлаштириш бирлиги» тушунилади. Корхона (фирмалар) (мувофиқлаштиришнинг иқтисодий бирликлари), касаба уюшмалари, сиёсий партиялар, университетлар, фойда кўрмай ишловчи ташкilotлар ва кўплаб бошқа «мувофиқлаштириш бирликлари» ташкilotлар ҳисобланади. Ушбутаърифдан ташкilotнинг учта асосий хусусияти келиб чиқади.

1. Иштирокчилар йиғиндиси.

2. Барча иштирокчиларнинг «принципал» манфаатларидан ҳосил бўлган ташкilot мақадларига мослашиш даражаси.

3. Ҳукмронлик муносабатларининг расмий тузилмаси, маълум даражадаги мураккаблиги билан тавсифланувчи кўп поғоналик.

Ташкilot- ҳукмронлик муносабатлари, яъни иштирокчиларининг айримлари - «агентлар» томонидан ўз ҳаракатлари устидан назорат қилиш ҳуқуқининг унинг бошқа иштирокчи – «принципал»га топширилиши асосида тузилган мувофиқлаштириш бирлиги.

Ташкilotни мувофиқлаштириш бирлиги сифатида таърифлаш ушбу тушунча ва инсонларнинг ўзаро ҳамкорлигини белгилаб берувчи «институт» тушунчасини аниқ чегаралашни талаб қилади. Уларни қуйидаги жадвалдан кўриш мумкин:

Институт	Ташкilot
<i>Макроинституционал</i> тоифа	<i>Микроинституционал</i> тоифа
Ўзаро ҳамкорликнинг <i>гумумий</i> доираларини белгилайди	Ўзаро ҳамкорлик(лар)нинг <i>муайян</i> доираларини белгилайди
<i>Соф ижтимоий неъмат</i> тавсифига эга	<i>Шахслар уюшган гуруҳи неъмат</i> тавсифига эга
<i>Индивидуаллашмаган</i> ва <i>локал</i> трансакцияларни тартибга солади	Аниқ чегараланган, демак, <i>индивидуаллашган</i> ва <i>локал</i> трансакцияларни тартибга солади
Шахслар институтларнинг ўзгариш жараёнига таъсир кўрсата олмайдилар	Ташкilot шахсларнинг онгли равишдаги танлови натижаси саналади
Ҳукмронлик муносабатлари <i>унсурмавжуд эмас</i>	Ҳукмронлик муносабатлари ташкilot фаолиятига асосланади
Трансакция харажатлари таркиби ва микдорини белгилайди	Институционал доиралар томонидан белгиланган трансакция харажатлари тежалишига кўмаклашади

Трансакция харажатларини тежашга тааллуқли сўнги фарқ хусусида алоҳида тўхталиб ўтиш лозим. Ёллаш тўғрисидаги шартномани амалга ошириш ўша мақсадлар учун сотиш тўғрисидаги шартноманинг институционал доираларидан фойдаланишга нисбатан анча кам трансакция харажатлари билан боғлиқ. Тежаш, биринчидан, шартномани мунтазам қайта тузиш зарурати йўқолиши муносабати билан, иккинчидан эса, шартноманинг имплицит шакли – ўзаро ҳамкорликнинг барча иқир-чиқирларини аниқ тафсирлашдан воз кечиш ҳисобидан пайдо бўлади.

Трансакция харажатларини тежашнинг қолган маълум воситалари орасида *ташкilot* бир қатор ўзига хос хусусиятлари билан тавсифланади. Битимлар тузишда музокаралар юритиш харажатларини тежаш имконини берувчи стандарт (намунавий) шартномалардан фойдаланиш; ўлчаш харажатларини пасайтирувчи сифат, ўлчаш ва тортиш стандартларини ишлаб чиқиш ва ривожлантириш; жамиятда мулкчилик ҳуқуқларини тафсирлаш ва ҳимоя қилиш харажатларининг камайишига олиб келувчи консенсус мафқурасини шакллантириш каби воситалар шулар жумласидандир. Уларни қўллаш интенсивлигини ошириш билан юқорида кўрсатилган барча учта воситанинг самарадорлиги пасаймайди. Аксинча, ушбу воситалардан қанча кенг фойдаланилса, бир битим ҳисобида трансакция харажатларининг миқдори шунча кам бўлади.

Ташкilot доирасида трансакция харажатларини тежаш борасидаги ишлар эса бошқача кўринишга эга. Трансакция харажатлари миқдорлари ўсиши, яъни ташкилий доираларда битимлар кўпроқ амалга оширилиши билан ушбу соҳада унинг самарадорлиги камаяди. Ташкilotда битимларни амалга ошириш ҳамон ахборотни излаш харажатлари, шунингдек, музокаралар юритиш харажатлари ва шартнома тузиш харажатларини пасайтириш имконини берса-да, бунда бошқа турдаги харажатларнинг ўсиши юз беради.

Ташкilot ўлчамлари ортиши билан, биринчи галда, мониторинг ва оппортунизмнинг олдини олиш харажатлари ошади. Биринчидан, ташкilot иштирокчилари сони ўсиши билан улар манфаатларининг бирлигига, аниқроғи улар манфаатларининг «принципал» манфаатларига мос келишига эришиш қийинлашади. Шунинг учун «принципал» мониторинг ва «агентлар» ҳаракатини назорат қилиш учун қатта саъй-ҳаракатларни амалга оширишга тўғри келади. Бундан ташқари, ташкilotнинг ўсиши «принципал», «агентлар»ни назорат қилиш бўйича ваколатларининг бир қисмини ўз вакилларига топширган ҳолда, мураккаб ҳукмронлик муносабатлари қондасига ўтишга мажбур этади. Ушбу таркибий ўзгаришлар нафақат «агентлар»ни назорат қилиш харажатлари ортиши, балки «принципал» манфаатлари вакилларининг ҳаракатларини назорат қилиш зарурати билан ҳам боғлиқ.

Р.Коуз [42] ташкilotнинг ўсиши билан қамаювчи самарадорликни «менежментнинг қамаювчи маржинал самарадорлиги» деб номланиб ва *ҳамма вақт институтга (бозорга) нисбатан ташкilot (фирма) ўсишининг чегараси мавжуд* деган фикрга келган. «Фирма фирмадаги битта қўшимча трансакцияни ташкил этиш харажатлари ўша трансакцияни очик бозорда алмашиш орқали

амалга ошириш харажатлари билан тенглашгунга қадар кенгайиб боради...». Яъни ёлғиз фирмадан ташкил топган иктисодиёт (буйрукбозлик иктисодиётини ана шундай дейиш мумкин) бўлиши мумкин, лекин менежментнинг маржинал самарадорлиги камайиши туфайли у самарасиз бўлади.

Масалан, А фирма бозорда Б, В ва Г фирмалардан (сотиш тўғрисидаги шартнома доирасида) сотиб олинган бутловчи қисмлардан компьютер йиғиш билан шуғулланади, дейлик. Трансакция харажатларини оптималлаштирган ҳолда, А фирма Б фирма билан ягона корхона тузишга қарор қилади. У В фирма билан ҳам масалани худди шу тариқа ҳал этади. Г фирмани ягона ташкилий тузилмага киритиш фирмадаги бошқарув ва назорат харажатлари ўсиши туфайли фойдасиз бўлиб чиқиши мумкин. Шундай қилиб, А фирма томонидан В фирманинг қўшиб олиниши *чегара* битими ҳисобланиб, шундан сўнг кейинги кенгайтириш самарасиз бўлиб қолади.

Лекин институт билан ташкилот ўртасидаги чегаранинг аниқ белгилаб қўйилиши сотиш тўғрисидаги шартнома (бозор битимлари)нинг ҳам, ёллаш тўғрисидаги шартнома (фирма ичидаги битимлар)нинг ҳам элементларини бирлаштирувчи неоклассик шартномаларнинг мавжуд бўлиши билан кийинлашади. Масалан, А фирма ўз таркибига Г фирмани бирлаштиришдан бош тортиши, лекин айти пайтда у билан бутловчи қисмларни етказиб бериш учун шартнома тузиши мумкин, бу ҳукмронлик муносабатлари асосида эмас, балки икки томонлама келишув асосида бозорнинг «табiiй» олдиндан айтиб бўлмаслигидан кўриладиган зарарларни пасайтириш имконини беради.

8.5. Қишлоқ хўжалигида шартнома муносабатлари²⁶

Ўзбекистонда ҳар йили қишлоқ хўжалиги маҳсулотларини сотиш, моддий-техника ресурсларини етказиб бериш ва хизматлар кўрсатиш учун кўплаб шартномалар тузилади. Томонлар шартномалар бўйича ўз зиммасига олган мажбуриятларининг ўз вақтида бажариши қишлоқ хўжалиги маҳсулотлари ишлаб чиқарувчиларининг якуний натижалари ва уларнинг самарадорлигига жиддий таъсир кўрсатади. Шунинг учун давлат томонидан шартномалар мониторингини юритиш йўли билан шартномалар шартларининг бажарилишини назорат қилишга катта эътибор қаратилади.

Қишлоқ хўжалиги корхоналари билан тузиладиган шартномалар қуйидаги таснифга эга:

- (а) давлат эҳтиёжлари учун маҳсулотлар учун шартномалар;
- (б) моддий-техника ресурсларини етказиб бериш учун шартномалар;
- (в) контракция шартномалари;
- (г) хизматлар кўрсатиш учун шартномалар.

Давлат эҳтиёжлари учун қишлоқ хўжалиги маҳсулотларининг ғалла, пахта хомашёси, уруғлик пахта, шунингдек, ғалла ва бошоқли экинлар уруғлари каби турлари харид қилинади.

²⁶Ушбуқисм Н.Неделькина билан ҳамкорликда ёзилган.

Куйида республикамиз кишлок хўжалиги корхоналари билан ғалла ва бошокли экинлар ҳамда ипак хомашёси етказиб бериш учун тузилган контрактция шартномаларининг динамикаси келтирилган (8.2-жадвал).

8.2-жадвал

Ўзбекистон Республикасида тузилган контрактция шартномалари динамикаси*

Кўрсаткич	Ғалла ва бошокли экинлар етказиб бериш учун тузилган контрактция шартномалари			Ипак хомашёси етказиб бериш учун тузилган контрактция шартномалари		
	2008	2009	2010	2008	2009	2010
Шартномалар сони, дона	53863	53863	33937	95540	53698	48806
Етказиб бериш ҳажми, минг тонна	2966	3075	2237	23,4	23,7	19,7

*Манба: ушбу ва кейинги жадваллар ҳамда графиклар 2010 йилда туманлар хокимларини ўқитиш жараёнида Адлия вазирлиги ва Олий хўжалик суди томонидан тақдим этилган маълумотлар асосида тузилган.

8.2-жадвал маълумотларига кўра, 2010 йилда ғалла ва бошокли экинлар етказиб бериш учун жами 33937 та шартнома тузилган, бунда етказиб бериладиган кишлок хўжалиги маҳсулотларининг режалаштирилган ҳажми 2237 минг тоннани ташкил этган. Аввалги йилларга нисбатан контрактция шартномалари бўйича ғалла етказиб бериш учун тузилган шартномалар сони камайиши давлат эҳтиёжлари учун харид қилинадиган ғалла ҳажмининг камайиши ҳасобидан юз берган.

Ғалланинг асосий етиштирувчилари ҳисобланган фермер хўжаликлари ер участкаларининг йириклаштирилиши туфайли уларнинг сони қисқариши ғалла етказиб бериш учун тузилган шартномалар сони камайишининг иккинчи омили ҳисобланади.

2010 йилда 19,7 минг тонна ҳажмидаги ипак хомашёси етказиб бериш учун 48806 та шартнома тузилган. Таъкидлаш лозимки, ипак хомашёси етказиб бериш учун тузилган энг кўп шартномалар сони 2008 йилга тўғри келади. Умуман, 2010 йилда хомашёнинг ушбу турини учун тузилган шартномалар сони 2008 йилдагига нисбатан 49 фоизга камайган.

8.3-расмда келтирилган маълумотлар таҳлиliga кўра, 2009 йилда республикамизда пахта ҳосили етказиб бериш учун жами 41871 та ва ғалла етказиб бериш учун жами 53863 та шартнома тузилган. Кўриб чиқилган вилоятлар орасида пахта етказиб бериш учун тузилган энг кўп шартномалар Сирдарё вилояти улушига тўғри келади – 3101 та. Шунингдек, кўриб чиқилган минтақаларда пахта етказиб бериш учун тузилган шартномалар деярли бир хил сонни ташкил этади (+/- 516 та).

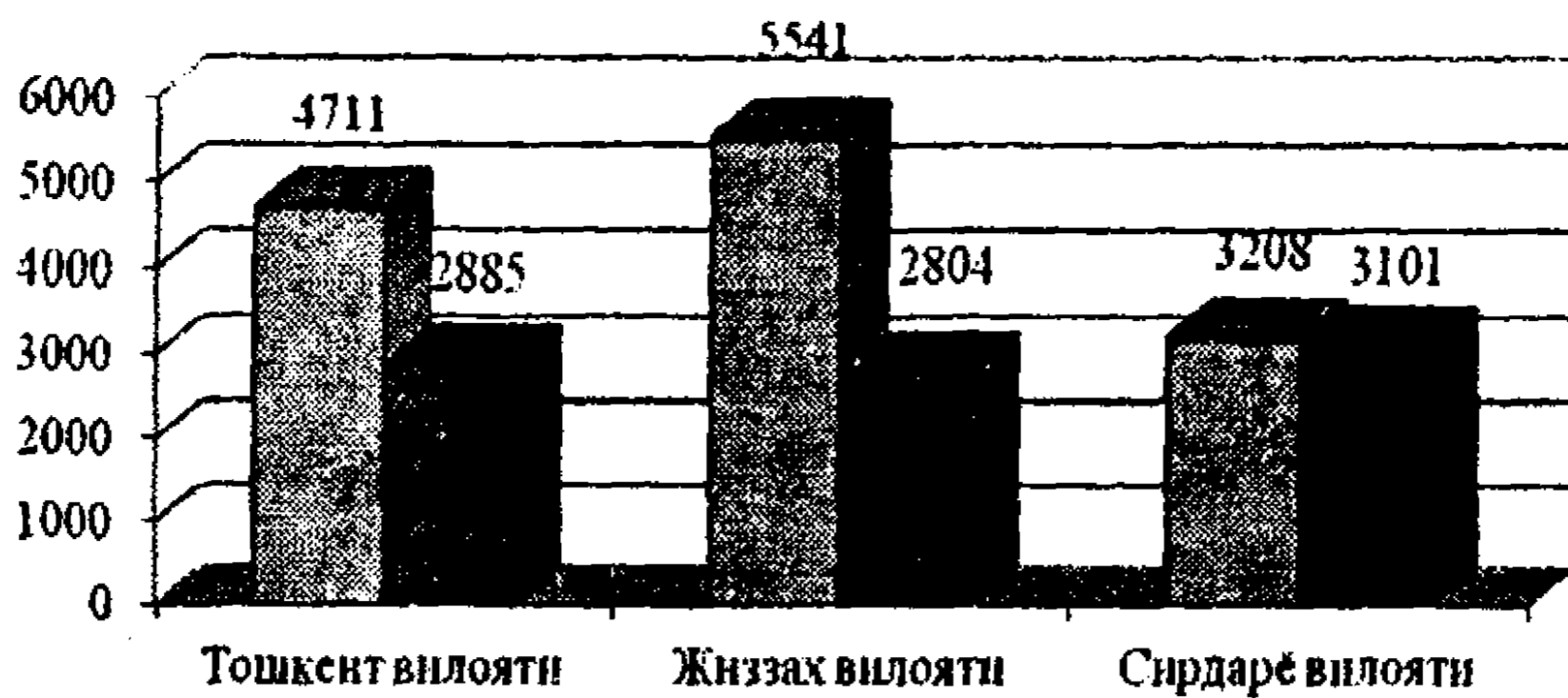

■ Дон етказиб бериш учун тузилган шартномалар сони

■ Пахта етказиб бериш учун тузилган шартномалар сони

8.3-расм. Ўзбекистон Республикаси вилоятларида ғалла ва пахта етказиб бериш учун тузилган шартномалар сони.

2009 йил ҳосили учун ғалла етказиб бериш учун тузилган шартномалар сони кўриб чиқилган учта вилоятда турли кўрсаткичга эга. Уларнинг энг кўп сони Жиззах (5541 та) ва Тошкент (4711 та) вилоятларида кузатилади.

Бозор иқтисодиёти ривожланиши шароитида томонлар (“принципиал”-топшириқ берувчи ва “агент”) ўртасидаги мулкӣ муносабатлар шартномалар асосида қуриладиган мулкдорлар тадбиркорлик фаолиятини муваффақиятли юритиши учун ўз зиммасига олинган мажбуриятларнинг бажарилиши алоҳида аҳамиятга эга. Амалиётда шартнома мажбуриятлари бузилиши турларининг қуйидаги таснифи қўлланилади: ишларнинг бажарилмаслиги ёки хазматлар кўрсатилмаслиги; сифатсиз товарлар (ишлар, хазматлар)ни етказиб бериш; тўлиқсиз товарларни етказиб бериш; маркаланмаган, шунингдек, идишсиз ёки кадокланмаган товарларни етказиб бериш; етказиб бериш муддатининг кечиктирилиши, товарларни тўлиқ етказиб бермаслик; аккредитивдан фойдаланмаслик; тўлов, товар-транспорт ҳужжатларининг кечиктирилиши; товарлар (ишлар, хазматлар) ҳақини тўламаслик ёки ўз вақтида тўламаслик; товарларни саралаб олмаслик ёки улардан воз кечиш; маблағларнинг акцептсиз ҳисобдан чиқарилиши.

Хўжалик юритувчи субъектлар (агентлар) шартнома муносабатларига киришаётиб хўжалик фаолиятини келишилган ҳажмда, белгиланган вақтда ва жойда амалга оширилишини таъминлайдиган маҳсулот (ишлар, хазматлар)ни олиш учун кафолатланган асосга эга бўлишни назарда тутди. Бу эса тузилган шартномаларнинг бузилмаслиги ва ўзгармаслигини таъминлайди. Хомашё, материаллар, яримтайёр маҳсулотларни харид қилиш учун шартномалар тузган томонларнинг ўзлари якуний маҳсулотни тайёрлаш занжири бўйича ушбу маҳсулотни бошқа субъектларга сотиш учун кўплаб шартномалар тузади, яъни хўжалик алоқаларининг мураккаб тизими шаклланади. Шунинг учун ҳар қандай жойда шартномаларнинг бажарилиши мамлакат хўжалик фаолияти механизмида кўзланган топшириқлар бажарилишининг кафолати ҳисобланади, шартнома мажбуриятлари бажарилмаслиги эса кейинги бўгинларда номутаносибликни келтириб чиқаради.

Кейинги жихат шундан иборатки, хўжалик юритувчи субъектлар, шу жумладан мулкдорлар шартнома тузишда шартнома мажбуриятлари ўзгариши ёки тугатилишига олиб келиши мумкин бўлган барча шартларни кўрсатишга ҳақли. Бугунги кунда юзага келган амалиётга кўра шартномада хўжалик юритувчи субъектлар томонидан мажбуриятларнинг бажарилиши шартлари қанчалик аниқ белгиланса, шартнома бандлари ўзгариши ёки мажбуриятларнинг тугатилиши шунчалик осон кечади.

Бундан ташқари, амалиётда хўжалик юритувчи субъектлар томонидан шартномалар бўйича мажбуриятларнинг бажарилмаслиги кўпинча амалдаги қонун ҳужжатлари доирасидан чиқувчи кўпгина омиллар орқали юз беради. Шунинг учун хўжалик юритувчи субъектлар томонидан шартномалар бўйича мажбуриятлар бажарилмаслигининг ҳар бир ҳолатини аниқ тарзда кўриб чиқиш ва бунинг сабабини чуқур таҳлил қилиш мақсадга мувофиқ ҳисобланади.

Қишлоқ хўжалигида хўжалик юритувчи субъектлар томонидан ўз зиммасига олинган шартнома мажбуриятлари бажарилмаслиги тўғрисида сўз юритадиган бўлсак, бу ерда:

биринчидан, томонлар етказган зарарлар учун тўлов кўринишида жавобгарлик;

иккинчидан, маҳсулот етказиб бериш учун берилган бўнак маблағларини қайтариш;

қонун ҳужжатларида ва шартнома шартларига кўра назарда тутилган жарималарни тўлаш каби чоралар қўлланилади.

Республикамизда ўзаро ва давлат билан шартнома муносабатларида иштирок этувчи томонларни ҳимоялаш учун қарздорлардан зарарларни ундиришни талаб этиш имконини берувчи барча қонуний қарорлар мавжуд. Бу ерда таъкидлаш лозимки, зарарларнинг қопланиши шартномаларнинг бажарилишини рағбатлантириш ва ишлаб чиқариш унумдорлигини оширишда муҳим роль ўйнайди. Ушбу усулнинг қўлланиши билан шартнома интизомига амал қилинади ва ноишлаб чиқариш харажатлари қисқаради. Бундан ташқари, жавобгарликнинг мазкур турини қўллаш моддий ресурсларни тежаш тартиби, шунингдек, хўжалик юритувчи субъектлар томонидан хўжалик фаолиятининг оптимал тарзда юритилишига хизмат қилади.

Шартномаларни тайёрлаш, тузиш ва амалга ошириш тамойилларининг белгиланиши республикада шартнома муносабатлари мазмунини муваффақиятли шакллантиришнинг энг муҳим методологик жихатларидан бири ҳисобланади. Ўзбекистон Республикаси Вазирлар Маҳкамасининг 2003 йил 4 сентябрдаги 383-сонли қарори билан тасдиқланган шартномаларнинг бажарилиши мониторингини юритиш тартиби қуйидагилардан иборат.

Тайёрлаш ва қишлоқ хўжалиги субъектларига хизмат кўрсатувчи ташкилотлар хўжаликлар билан тузилган шартномаларнинг бажарилиш мониторингини юритади ва ушбу ахборотни Қишлоқ ва сув хўжалиги бўлимларига ҳисобот давридан кейин 10 кун ичида тақдим этади. Мазкур бўлимлар Қишлоқ ва сув хўжалиги вазирлигининг шартнома мажбуриятлари бажарилиши бўйича материалларга ишлов берувчи тегишли бошқармаларни

бундан хабардор қилади. Шартнома мажбуриятлари бажарилмаган ҳолатларда умумлаштирилган маълумотлар ҳудудий суд органларига юборилади. Суд ҳамда кишлок ва сув хўжалиги органлари ўз ваколатлари доирасида тайёрлаш ва хизмат кўрсатувчи ташкилотлар томонидан шартномаларнинг бажарилиш мониторингини юритади ва назорат қилади.

Қисқача хулоса

Шартнома муайян битимларни амалга оширишнинг институционал доираларини ўзида намоён этади. Шартнома ҳар қандай институт сингари нафақат ўзаро ҳамкорликни чегаралайди, балки унга замин яратади, бу ҳол айниқса битимларни тузиш ва амалга ошириш лаҳзаларининг вақт бўйича мос келмаслигида яққол намоён бўлади. Бундай турдаги битимлар улар иштирокчиларининг мақсадларига боғлиқ бўлмаган ҳолатларнинг пайдо бўлиши хатари билан боғлиқ.

Инсонлар хатарни қабул қилиш даражаси бўйича фарқ қилади, бу эса икки турдаги шартномаларнинг – хатарга бетараф бўлган шериклар ўртасидаги муносабатларни тартибга солувчи сотиш тўғрисидаги шартнома ҳамда хатарга бетараф бўлган ва хатарга қарши инсонларга ўзаро ҳамкорлик қилиш имконини берувчи ёллаш тўғрисидаги шартноманинг мавжуд бўлишини изоҳлайди.

Ташкилот кичиклашган буйруқбозлик иқтисодиётини ўзида намоён этади. Ташкилот ички ўсишининг чекланганлиги айнан шу билан боғлиқ. Ташкилот кўламларининг кенгайиши мониторинг ўтказиш ва оппортунизмнинг олдини олиш харажатлари ошишига олиб келади. Институт (бозор) билан ташкилот (фирма) ўртасидаги энг аниқ чегара қуйидаги кўрсаткичлар даражасини баҳолаш ёрдамида аниқланади: активларнинг ўзига хослиги, ноаниқлик, битим томонларининг хатарга мойиллиги, битимнинг мураккаблиги, шунингдек, қонундан фойдаланиш баҳоси билан хуфиёналик баҳосининг ўзаро нисбати.

Таянч сўз ва иборалар

Шартнома, шартномавий мажбуриятлар, сотиш тўғрисидаги шартнома, ёллаш тўғрисидаги шартнома, имплицит шартнома, шартнома даври, шартнома шартлари, санкция, ташкилот, кишлок хўжалигида шартномавий муносабатлар, мониторинг.

Такрорлаш учун саволлар

1. Сиз бугун қандай турдаги шартномаларни тузишингизга тўғри келди? Амалга оширилган битимлардан бирини шу нуқтаи назардан тавсифланг.
2. «Лавз пулдан ҳам қиммат» деган машҳур мақолни институционал нуқтаи назардан талқин этинг. Унда қандай шартнома идеали ўз аксини топган?
3. Бугунги кунда Сиз қандай ўзига хос активга эгасиз? Жавобингизни асосланг.

4. Институт ва ташкилот категорияларидан фойдаланган ҳолда институционал ёндашув асосида сиёсий партия билан ижтимоий-сиёсий ҳаракат ўртасидаги фарқни изоҳланг.

5. Нима учун имплицит шартномани амалга ошириш жараёнида юзага келадиган низоларни ҳал этиш учун учинчи томонни жалб этиш зарурати йўқ?

6. Қишлоқ хўжалигида қандай мақсадлар учун шартномалар тузилади ва шартнома шартлари бажарилишини назорат қилиш мониторингининг ўзига хос хусусиятларига нималар киради?

IX боб. ФИРМА НАЗАРИЯСИ

9.1. «Принципал» билан «агент» ўртасидаги ўзаро муносабатлар муаммоси

Ташкилот таркибига кирувчи «агентлар» сони ўсиши, агентлар ҳаракати устидан назорат қилиш учун талаб этиладиган «принципал» харажатлари ошишини белгилаб беради. «Агент»ни назорат қилиш зарурати ва назоратни амалга оширишни истамаслик ўртасидаги танловдан иборат бўлган «принципал» муаммавий ҳолатини ўйинлар назариясидан қуйидаги модель ёрдамида кўриш мумкин.

«Принципал»ни назорат қилиш харажатлари бирга тенг дейлик, «агент» томонидан ўз мажбуриятларининг виждонан бажарилишидан олинадиган фойда 2 га ва виждонсизлик билан бажарганлик ҳолатларидаги йўқотишлар эса 2 га тенг, дейлик. «Агент» томонидан ўз вазифасини бажаришга виждонсизлик билан муносабатда бўлинган ёки «*ишдан бўйин товлаш*» ҳолатлари аниқланган тақдирда, у мукофот олиш ҳуқуқидан маҳрум бўлишини ҳисобга олган ҳолда, «принципал» билан «агент»нинг ўзаро муносабатлари қуйидаги матрица билан изоҳланади.

9.1 -жадвал

«Принципал» билан «агент»нинг ўзаро муносабатлари матрицаси

		«Принципал»	
		Назорат қилиш	Назорат қилмаслик
«Агент»	Кўрсаткичлар		
	Виждонан ишлаш	1; 1 [St ₂]	1; 2 [St ₁ , P]
	Ишдан бўйин товлаш	0; -1	2; -2

Ушбу ўйинда «принципал» ва «агент» стратегиясининг мос келмаслиги муаммоси яққол кўриниб турибди. Бунда Нэш бўйича мувозанат мавжуд эмас: «принципал» ва «агент» ўртасидаги ўзаро муносабатларда оптимал натижага эришиш ташкилот ривожланиши жараёнида юзага келадиган таҳдид остида бўлади. Лекин назорат харажатлари ортиши «агентлар» сони ўсишига тўғри пропорционал эмас. Бу ерда «принципал» ва «агент» ўртасида ахборот асимметриясининг пайдо бўлиши омилини ҳисобга олиш лозим. Учинчи ўйинчи – «табиат» билан ўйинни таҳлил қилган ҳолда, биз иккита асосий ўйинчи ўртасидаги ахборот асимметриясидан фикрни бошқа томонга бурдик. Ташкилот *ичида* ахборот асимметриясининг пайдо бўлиш сабабларини аниқлаш учун, институционал тизим сифатида буйруқбозлик тизимини тадқиқ этган Фридрих фон Хайекнинг исботларини келтириш мумкин. Яъни ҳеч қандай марказ (яъни «принципал») ҳамма вақт барча ҳодисалардан хабардор бўлиб туриш ва ушбу ахборотни манфаатдор томонларнинг ҳукмига тезкор ҳавола этишга қодир эмас.

Хайекнинг фикрича, битимнинг барча иштирокчиларини тенг ва тўлиқ ҳажмдаги ахборот билан таъминловчи механизм мутлақо рақобатчи

бозорлардаги нархнинг шаклланиши ҳисобланади. Фирма доирасида рақобатли нарх шаклланиши тўғрисида гап бўлиши мумкин эмас, агар «агент»нинг якуний меҳнати маҳсули қийматидан мунтазам равишда бош тортиши ана шундан далолат беради. Чунки фақат иш ҳақи меҳнатнинг якуний маҳсулига тенг бўлган тақдирдагина меҳнат бозорида мувозанатга эришиш мумкин ва нарх тўлиқ ахборотни ўзида мужассамлантиради.

Демак, ташкилотнинг ривожланишига кўра айланадиган ахборотнинг мураккаблашуви ва ихтисослашуви юз беради. Лекин улар самарадорлик бўйича нарх-наво механизми билан таққосланадиган ахборот айланиши тизимининг барпо этилиши билан кузатилмайди. Ташкилотда қарор қабул қилиш жараёни уларнинг ҳар бирида сифат жиҳатдан янги ахборот пайдо бўладиган кўплаб босқичларни ўз ичига олади. Бундан ташқари, ушбу сифат жиҳатдан янги ахборотга фақат уни олиш ва унга ишлов беришда бевосита иштирок этувчи ташкилот аъзолари эга бўлади.

Ноёб ахборотга эга ташкилот иштирокчилари - «агентлар» уни тарқатиш ва уни бузилмасдан «принципал»га узатилишидан манфаатдор эмаслар. Ҳақиқатан ҳам ахборот асимметрияси «агентлар»нинг оппортунистик хатти-ҳаракатлари учун замин яратади – уларнинг ўз фойдалилигини *кўпайтиришига* уринишлари, улар томонидан ёллаш тўғрисидаги шартнома тузилишида қабул қилинган мажбуриятларга қарамай, фойдалиликнинг бирор-бир *қатъий белгиланган* даражаси билан қондирилади.

«Табиий» кўзда тутилмаган ҳолатлар содир бўлган тақдирда, ёллаш тўғрисидаги шартнома ёрдамида белгиланган муқофот кафолатини олиб, «агент» унга «принципал» билан найранг қилиш ёрдамида фаолият натижасини ўз фойдасига қайта тақсимлаш имконини берувчи қутилмаган «сунъий» ҳолатларни ташкил этишга уринади. Социализм даврида содир этилган «агентлар»нинг ўз фаолияти натижаларини ўзлаштиришда иштирок этишга оппортунистик уриниши каби иқтисодий жиноятларнинг аксариятини айнан шу нуқтаи назардан талқин этиш лозим.

«Принципал-агент» муаммоси – «агент»нинг «принципал» топшириғи ва кўрсатмасини бажаришда унинг найранг қилиш хавфи ҳисобланади. Найранг қилиш ахборот асимметрияси ва «агент» фаолияти устидан назорат қилиш харажатларининг юқори даражаси туфайли мумкин бўлади.

Шундай қилиб, ташкилотларнинг фаолият кўрсатиши танқис ахборотга эга бўлиш натижаси сифатида «агент»нинг оппортунистик хатти-ҳаракат имкониятини туғдириши муқаррар. Шунинг учун «принципал-агент» муаммоси маънавий хатар вазиятида тез-тез учрайдиган ҳолат ҳисобланади: «принципал» «табиий» хатарлардан суғурталовчи ролида, «агент» эса (соғлиқ ҳолати, қутилаётган даромадлар ва ҳ.к. ҳақидаги) муҳим ахборотни яширувчи суғурталанувчи ролида иштирок этади. Энг муҳим масала бу ерда «агент» томонидан ишончли ахборотнинг тарқатилишига кўмаклашувчи ёки, аксинча, унга тўсқинлик қилувчи *рағбатлар* тизимини барпо этишдан иборат. Бозорда ишончли ахборотнинг тарқатилиши рақобат билан рағбатлантирилади. Аксинча, «принципал» ва «агент» муносабатларининг одатий вариантыда

ахборот асимметрияси ва оппортунизм имкониятлари «агент»ни «принципал» билан найранг қилишга ундайди.

9.2. «Принципал-агент» муаммоларини ҳал этиш вариантлари

«Агент»нинг оппортунистик хатти-ҳаракатини чеклашга йўналтирилган рағбатлар тизимини излаш билан оптимал шартнома назарияси ёки «принципал-агент» назарияси шуғулланади. Кўпинча ушбу муаммони ҳал этишнинг қуйидаги вариантлари кўрсатилади.

1. *«Агентлар» рақобати.* «Принципал-агент» муаммосини ҳал этишнинг биринчи варианты агентлар ўртасидаги рақобатни кучайтиришни талаб этади. Бунда одатий шартномадан фаркли ўлароқ «агент» томонидан нафақат «принципал» белгилаган (масалан, ишлаб чиқариш) даражага эришиши, балки қолган «агентлар»га *нисбатан* энг юқори даражага эришиши (қўшимча равишда) рағбатлантирилади. «Агентлар» рақобати ғояси ўзаро ҳаракатларни ўзаро назорат қилиш учун «агентлар»нинг ўзларидан фойдаланиш имконини беради.

Чунки энг катта мукофот «принципал» томонидан қўйилган вазифаларни ҳал этишда энг яхши нисбий кўрсаткичларга эришган «агент»га тегса, «агентлар» бошқаларнинг муваффақиятларига ҳасад билан қарай бошлайдилар – атрофдагиларнинг муваффақияти ўз муваффақиятига эришиш имкониятлари пасайишини англатади. Иккинчи томондан, бошқа қолоқ «агентлар»га нисбатан ошириб берилган «ғолиблар» мукофоти унумдорликни оширишга нисбатан кучли рағбат ҳисобланади. Чунки паст эҳтимолли йирик ютук истиқболи юқори эҳтимолли йирик ютуққа нисбатан кам жозибали (ютукдан математик кутиш тахминан бир хил). Қуйи даража менежерларининг шундай фойдали ўринни эгаллашга интилишини рағбатлантиришни ҳисобга олган ҳолда, юқори даража менежерларига улар меҳнатининг юқори маҳсулидан ортиқ мукофотни тўлаш самарали бўлиши мумкин. Бироқ рақобатлашиш элементида фойдаланиш ўз чегарасига эга:

- фақат «ғолибнинг» мукофоти энг хатарли стратегияни танлашни рағбатлантиради: «агентларни» «тесқари танлаш» юз беради, натижада энг хатарли стратегияларни қўлловчи «агентлар» қолади;

- «агент»нинг «табiiй» кутилмаган ҳолатлар билан боғлиқ хатарга мойиллиги даражаси чегараланган;

- «агентлар» ўртасидаги рақобат улар ўртасидаги муносабатлардаги ишонч элементларини бутунлай йўққа чиқаради: «агентлар»нинг биргаликдаги саъй-ҳаракатларини талаб қилувчи вазифалар деярли амалга оширилмайдиган бўлиб қолади.

2. *«Агент»нинг қўшма фаолият натижаларида иштирок этиши.* Муаммони ҳал этишнинг иккинчи варианты «агент» томонидан қатъий белгиланмаган, балки фирма фаолияти натижаларига боғлиқ мукофотни тўлашни назарда тутувчи ёллаш ҳақидаги шартноманинг тузилишидан иборат. Бунга, масалан, ёлланма ходимларнинг фирманинг фойдасида иштирок

етишининг турли шакллари, шу жумладан акциядорлик корхонасининг капиталида иштирок этиш киради.

АҚШда кўп йиллардан буён ESOP дастури амал қилмоқда, унга кўра 10 фоиздан ортиқ саноат корхоналари ходимлари ўз корхонаси акцияларини харид қилишда имтиёзларга эга бўладилар. «Агентлар»нинг фирма фаолияти натижаларида иштирок этишининг барча турдаги қоидалари орасида мукофотнинг натижаларга *чизиқли* боғлиқлигини назарда тутувчи оддий йўллар энг самарали ҳисобланади.

Бу уларда чизиқли бўлмаган йўллардан фойдаланиладиган шартномаларни тузишнинг юқори харажатлари билан ҳам, «агентлар» томонидан мукофотнинг натижаларга мураккаб боғлиқлигининг кийин қабул қилиниши билан ҳам боғлиқ. Энг қулай вариантларда қатъий белгиланган мукофот «агент»га эмас, балки «принципал»га таклиф этилади, яъни «агент» «принципал»га рента ва фойданинг улушини тўлаган ҳолда ундан мол-мулкни ижарага олади. «Агент» томонидан «принципал» топшириқларининг виждонан бажарилишини бундай рағбатлантириш йўлларини амалиётда қўллашга қуйидаги омиллар тўсқинлик қилади:

- «агент»нинг хатарга мойиллик даражаси;

- «агент» томонидан мол-мулкнинг ижарага олиниши ёки унинг мулкда иштирок этиши учун ресурсларнинг чекланганлиги; бунда «агент»нинг ушбу мақсадларда банкдан ссудалар олиши шу ахборот асимметрияси муаммоси ҳамда у билан кредитор сифатида банк ўртасидаги муносабатлардаги маънавий хатар туфайли мураккаблашди.

3. *Фирма «агентлар» иттифоқи сифатида.* Ушбу қарор аввалгисидан шундай тубдан фарқ қиладики, бунда нафақат «агентлар»нинг фаолиятдан олинадиган даромадларда иштирок этишига йўл қўйилади, балки «принципал» вазифаларининг ўзи «агентлар» томонидан *навбати билан бажарила бошлайди*. «Принципал» вақтинча «тенглар ичида биринчи» бўлади. Таъкидлаш лозимки, ҳукмронлик муносабатлари «агентлар» томонидан ўз ҳаракатлари устидан назоратнинг бошқаларга топширилиши билан тугатилмайди, шунчаки назорат ва вазифаларни тақсимлаш вазифалари ташкилот иштирокчилари томонидан навбатма-навбат бажарилади. Вақтинча ахборот оқимларининг кесишувидаги мавқени эгаллаган ва натижада айланувчи ахборотни тўплаш имкониятига эга «агент» «принципал»га айланади.

«Агентлар»нинг «принципал» мавқеига ўтиши фақат ишончли ахборотни узатишни рағбатлантириш муаммосини ҳал этади. Лекин энг асосийси, у «агентлар» ўртасида ишончли муносабатларни мустаҳкамлаш ва кооперацияни ривожлантириш учун замин яратади. О.Уильямсон «агентлар» ўртасида ишончли муносабатларнинг пайдо бўлишида фирмада фойдалиликни ошириш стратегияси сифатида оппортунизмдан бош тортишга олиб келувчи «ассоциатив муҳит» пайдо бўлишининг муҳим омилни кўради: «Унумдорлик умумий ишга адолатли улуш қўшганлик учун жавобгарлик хисси туфайли ортади». Ўзини – ўзи бошқарувчи фирма бундай иттифокни амалиётга жорий этиш шакли сифатида иштирок этади.

Ассоциатив муҳитнинг пайдо бўлиши билан боғлиқ фойда нафақат назорат харажатларида тежаш, балки янги манба – кооперациядан ютишдан иборат. Классик иқтисодиёт фани Адам Смитдан кейинги меҳнат тақсимотини ташкилот аъзоларининг баъзи вазифаларни ҳал этишдаги қиёсий устунликларининг асосий манбаи, дея эътироф этади. Ушбу ёндашувга кўра, кооперация фойдали, чунки алоҳида вазифаларни бажаришга ихтисослашган ходимлар биргаликдаги саъй-ҳаракатлар билан улар томонидан барча вазифалар мустақил ҳал этилгандагига нисбатан кўп маҳсулот ишлаб чиқаради.

Ишчининг чакқонлигини ривожлантириш у бажара оладиган ишлар миқдорини оширади. Меҳнат тақсимоти эса, ҳар бир ишчининг ишини бирор – бир оддий операцияга йўйиб, ушбу операцияни унинг бутун ҳаётидаги ягона машғулотга айлантирган ҳолда, ишчининг абжирлигини керакли даражада оширади. Ассоциатив муҳит нафақат меҳнат тақсимоти, балки «жамоавий иш» асосида кооперациядан фойда олиш имконини беради. Кооперациядан олинадиган ижобий самара биргаликда ишлаш ва ташкилот аъзолари – «жамоа»нинг ўзаро қўллаб-қувватлаши билан изоҳланади.

Хулоса қилиб, таъкидлаш жоизки, «агентлар» иттифоқи сифатида фирмада «принципал»дан «агентлар»ни уларнинг умумий натижага қўшган улушига мувофиқ мукофотлаши, «агент»дан эса «принципал» томонидан қўйилган вазифаларнинг виждонан бажарилишини талаб этувчи «олтин қоида» асосида «принципал» ва «агент» муаммосини ҳал этиш имконияти пайдо бўлади. Мисол тариқасида қуйидаги моделни келтирамиз, унда ўйинчилар учта стратегиядан биттасини танлайдилар: «олтин қоида», тенг саъй-ҳаракатлар стандарти ва оппортунистик хатти-ҳаракат.

«Принципал» томонидан тенг саъй-ҳаракатлар стандарти «агентлар» меҳнатига қатъий белгиланган тенг ҳақ тўланилишини қўллашдан иборат, агентлар томонидан эса яхши ҳам, ёмон ҳам эмас, «ҳамма қатори» ишлашдан иборат. «Принципал» оппортунизми, бунда «агент» бозордаги барча вазият ҳақида тўлиқ ахборотга эга бўлмайдиган ноқулай «табiiй» шарт-шароитлар (масалан, бозор конъюнктураси) белгиси остида «агент»ни пасайтирилган тарзда мукофотлаш шаклига эга бўлиши мумкин.

Таъкидлаш лозимки, Нэш бўйича мувозанат ҳисобланмайдиган «олтин қоида» стратегияларини фақат, бир томондан, «агентлар» ўртасида, иккинчи томондан, «агентлар» билан «принципал» ўртасидаги ўзаро ишонч нормалари асосида қабул қилиш мумкин. Кўриб чиқиладиган модель унда ўзаро ишончсиз ўйинчилар ҳам ўз айбини инкор этиши мумкин бўлган «ҳукм қилинганлар муаммоли ҳолати»нинг варианты ҳисобланади (9.2-жадвал).

9.2-жадвал

Кўрсаткичлар		«Принципал»		
		«Олтин қоида»	Тенг шароитлар андозаси	Оппортунизм
«Агент»	«Олтин қоида»	7; 7 [P]	4; 8	1; 9
	Тенг шароитлар андозаси	8; 4	5; 5	2; 6
	Оппортунизм	9; 1	6; 2	3; 3 [N, St ₁ , St ₂]

Шунга қарамай, «агентлар» иттифоқи сифатида фирма моделининг тарқалишини куйидаги омиллар чегаралайди:

- «агентлар»нинг хатарга мойиллиги;

- ташкилот иштирокчилари сони: самарали бўлиш учун, ўрин алмашиш тамойиллари асосида ягона ташкилотга бирлашган 5-10 кишидан иборат гуруҳ доирасида қўллинилиши мумкин; ташкилот аъзоларининг умумий сони 100 кишидан ошмаслиги керак (10 кишидан иборат 10 та гуруҳ);

- ташкилот аъзолари томонидан «ижтимоий» капитал, яъни ўзаро қўллаб-қувватлаш ва ўзаро ишонч аънаналари, умумий мақсадлар ва манфаатларга дастлабки эгаллик қилиш; ижтимоий капитал ташкилот фаолиятининг дастлабки босқичида «агентлар» ўрин алмашувини бошлаш учун зарур.

9.3. Фирманинг ички тузилмаси

«Принципал-агент» муаммоси ҳал этилиши муқобил моделлардаги ташкилотнинг ички тузилиши асосида ётади. Фирма ички тузилишининг куйидаги тўртта варианты кенг тарқалган:

- унитар (У-тузилма);
- холдинг (Х-тузилма);
- мультидивизионал (М-тузилма);
- аралаш (А-тузилма).

1. *Унитар тузилма* - ҳукмронлик муносабатларининг энг юкори даражада марказлашувини назарда туттади. Барча асосий қарорлар «принципал» томонидан қабул қилинади, унинг ўзи назоратни ҳам амалга оширади. Агар «агентлар» фаолиятини назорат қилиш ҳуқуқи бошқаларга ўтказилса, у ҳолда функционал белги бўйича – функционал бўлинмалар бошлиқларига: сотиш бўлими бошлиғи, бош муҳандис, бош бухгалтер ва ҳ.к.га берилади. Шундай қилиб, функционал бўлинмалар раҳбарлари бир вақтнинг ўзида фирма раҳбариятига нисбатан «агентлар», топшириқларнинг бевосита ижрочиларига нисбатан эса - «принципал» ҳисобланади.

Унитар ташкилотда «принципал-агент» муаммосини ҳал этишнинг ягона варианты назоратнинг янги, паст харажатлари билан боғлиқ усулларини ишлаб чиқиш асосида назоратни кучайтиришдан иборат.

2. *Холдинг тузилмаси* қарорлар қабул қилиш ва «агентлар» харажатлари устидан назорат жараёнини имкон қадар марказлашган тизимдан чиқаришни ўзида намоён этади. Амалда «принципал» фақат молиявий оқимлар ва «агентлар» фаолиятининг молиявий натижаларини назорат қилиш ваколатини ўзида сақлаб қолади. «Агентлар» барча қарорларни қабул қилишда четда қолади, фойдани тақсимлаш тўғрисидаги қарор бундан мустасно. Бошқача айтганда, «принципал» «агентлар» фаолиятини бевосита эмас, балки «агентлар» мусобақасини ташкил этиш орқали назорат қилади.

Холдинг тузилмаси ҳатто бир фирманинг бўлинмалари ўртасида бевосита рақобатни ҳам истисно этмайди. Таъкидлаш лозимки, холдинг бўлинмалари даражасида «принципал» (бир вақтнинг ўзида фирма раҳбарияти учун «агент»

ҳисобланган бўлинма бошлиғи) ва «агент» ўртасидаги муносабатларнинг унитар турини ҳам учратиш мумкин.

Мультидивизионал тузилма. XX асрнинг энг аҳамиятли ташкилий-бошқарув инновацияси бўлиб, 20-йилларда Пьер Дюпон («Du Pont» раҳбари) ва Альфред Слоун («General Motors» раҳбари) томонидан мультидивизионал тузилманинг ташкил этилиши ҳисобланади.

Мультидивизионал тузилма – маҳсулот тури, савдо маркасига кўра ёки географик белги бўйича ўз харажатини қоплаш ва ўзини – ўзимолиялаш тамойили асосида фаолият юритувчи ярим тобе ишлаб чиқариш бўлинмаларини ташкил этишни назарда тутди.

Мультидивизионал тузилма унитар ва холдинг тузилмаларининг ўзига хос синтези ҳисобланади. Ҳақиқатан ҳам, унда (масалан, янги маҳсулот ишлаб чиқариш тўғрисида) *стратегик* қарорларни қабул қилишнинг марказлаштириш тамойили сақланиб қолган ва айти пайтда *тезкор* назорат ва бошқарув марказлашмаган. Шу тарика дивизионлар («агентлар»)нинг молиявий харажатини қоплаш тамойили уларга ўз фаолиятидан олинadиган даромадларда иштирок этиш имконини беради, лекин фирма раҳбарияти («принципал») бунда фирманинг мақсад ва вазифаларига мувофиқ бўлинмалар фойдасининг бир қисмини қайта тақсимлаш ҳуқуқини сақлаб қолади. Саноат кластерлари ва трансмиллий компаниялар мультидивизионал тузилма тамойилларини амалда қўлловчи корхоналарга мисол бўлади.

4. *Аралаш тузилма*, агар бўлинмалардан бири худди унитар корхонадаги каби фирма раҳбарияти томонидан тўлиқ назорат қилинса, иккинчи бўлинма холдингдаги каби фирма раҳбариятига молиявий жиҳатдан қарам бўлса, учинчи бўлинма эса операцион мустақилликка эга бўлиб, мультидивизионал тузилмадаги каби ўз харажатини қоплаш тамойили асосида фаолият юритган тақдирда, юзага келади.

9.4. Фирмалар типологияси ва уларни ривожлантириш траекторияси

Фирма ички тузилиши баъзи моделларининг пайдо бўлиши ва тарқалишини *фақат* уларнинг «принципал-агент» муаммосини ҳал этишдаги қиёсий самарадорлиги билан изоҳлаб бўлмайди. Фирманинг янги ички тузилишини ривожлантиришга нисбатан эҳтиёж пайдо бўлиб, бироқ бу амалга ошмай қоладиган ҳолат бўлиши табиий.

Фирманинг ички тузилишини таҳлил қилишда нафақат трансакция харажатлари динамикаси (биринчи навбатда мониторинг харажатлари ва оппортунизмнинг олдини олиш), балки институтлар динамикасидаги «тарихий шартланганлик самараси» каби ташкилий ривожланишнинг ундан аввалги траекторияга боғлиқлигини ҳам ҳисобга олиш лозим. Фирманинг ташкилий ривожланишини таркибий ўзгаришларнинг алоҳида *траекторияси* бўйича ҳаракат сифатида талқин этиш мумкин. Ташкилот ривожланишидаги «тарихий шартланганлик самараси» таҳлили институтлар динамикасини ўрганишда

ифодаланган далилларни тўлдириш ва қисман қайта кўриб чиқишни талаб этади.

Биринчидан, ташкилот доирасида институционал даражада мафкура бажарадиган вазифаларга ўхшаш вазифалар ташкилий маданият ҳисобланади. Ҳар қандай ташкилотда: корхона, касаба уюшмаси ёки сиёсий партиядо умумий таркибий қисм – ташкилий билим мавжуд. Ташкилий маданият, «принципал» билан «агент» ўртасидаги ўзаро муносабатлар улар асосида қуриладиган меъёрлар, қоида ва анъаналарда амалга оширилади. Ташкилий маданиятнинг талқин этишвазифаси баъзи қутилмаган ҳолатлар содир бўлганида «принципал» қарорларнинг асослилигини баҳолаш учун ундан «агентлар»нинг фойдаланишларидан иборат. Ташкилий маданият бўйсунувчиларга ташкилот баъзи қутилмаган ҳолатларга қандай муносабат билдириши ҳақида тасаввур беради. Қатъийроқ айтадиган бўлсак, у туфайли ташкилот ўзига хосликка эга бўлади.

Ташкилий маданият – ташкилот аъзолари ўртасидаги ўзаро муносабатларни тартибга солувчи ва уларнинг жамоавий билимлари ва тажрибасининг ифодаси ҳисобланган меъёрлар, қоида ва анъаналар йиғиндиси.

Иккинчидан, ташкилотнинг кундалик фаолиятида *мутаассиблик* муҳим ўрин тутаяди. Бу ўринда мутаассиблик ҳаракатни мунтазам такрорлаш орқали эса сақлаб қолиш сифатида белгиланади. Мутаассиблик ташкилот аъзолари орасида ахборот алмашувини таъминлашда марказий ўрин тутаяди: у уларнинг хабарни олиш, талқин этиш, ифодалаш ва узатиш қобилияти асосида ётади. Ҳар бир ташкилот ўз ташкилий «диалектига» эга, ҳеч бир ташкилотда «соф» ўзбек тилида ҳам, «соф» рус тилида ҳам сўзлашилмайди.

Бундан ташқари, агар назорат тадбири мутаассиблик хусусиятига эга бўлса, назоратни амалга ошириш анча енгиллашади. Университет ҳаётидан мисол келтирган ҳолда таъкидлаш мумкинки, талабалар давоматининг мутаассиблик хусусияти (семинар бошида ёки охирида) фақат *шу гал* давоматни текшириш унутилишига умид қилиш билан асосланган дарс қолдиришларнинг олдини олади. Демак, ташкилот ичида ахборот асимметриясини пасайтириш ва назоратни осонлаштириш орқали «принципал-агент» муаммосини ҳал этишга кўмаклашган ҳолда мутаассиблик айни пайтда унинг аъзолари ўртасида юзага келган ўзаро муносабатларнинг такрорланишига олиб келади.

Берилган траектория бўйича ҳаракат ташкилий маданият ва мутаассибликлар асосида «принципал» билан «агент» ўртасидаги ўзаро муносабатларнинг маълум турига эга бўлиниши ва мустаҳкамланишини назарда тутаяди. Шунинг учун ташкилий ривожланишнинг бошланғич нуктаси ҳисобланган вазиятни билиш лозим – у аввал кейинги эволюциянинг барча вариантларини ўзида мужассамлаштиради. Чунки беқарор муҳитда унитар фирма трансакция харажатларини тежаш нуктаи назаридан жуда ёмон кўрсаткичларга эга, лекин у барқарор шароитдаги мослашувчан ташкилий тузилмага эга фирмага нисбатан самарали ва бардошли бўлиши мумкин.

Демак, беқарорлик шароитида шаклланган ва фирманинг кейинги ривожланишини белгилаб берган ички тузилиши ташқи муҳит барқарорлашадиган келгусидаги йўқотишларни белгилаб беради. Қизиғи шундаки, қисқа муддатли истиқболда оптимал бўлмаган тузилма узок муддатли истиқболда фойдали бўлиб чиқиши мумкин. Айнан ушбу ҳолатни дастлабки босқичда йўқотишларга олиб келган ва кейинги босқичларда устунликни таъминлаган ўз эволюциясини юқори даражадаги интеграция ва тузилмани марказлаштиришдан бошлаган Япония фирмаларининг урушдан кейинги ривожланиши мисолида кўрсатиш мумкин.

9.5. Фирмаларнинг асосий турлари

Корхоналар ривожланиши траекторияларининг ўзига хос хусусияти корхоналар ташкилий тузилишидаги миллий фарқларни белгилаб беради. Бугунги кунда исталган мамлакатдаги йирик корхоналарнинг аксарияти жаҳон бозорида юзага келган тенденцияларни ҳисобга олган ҳолда ҳаракат қилишига қарамай, уларнинг ташкилий тузилишлари ва улар томонидан амалга ошириладиган стратегияларнинг хилма-хиллиги кузатилади. Чунки ташкилий ривожланиш траекториясини танлашга таъсир этган омиллар йиғиндиси турли мамлакатларда турлича.

Ташкилий ривожланиш траекториясини белгилаб берувчи омиллар жумласига қуйидагилар киради:

- институционал муҳит, шу жумладан институционал ривожланиш траекторияси;
- активларнинг ўзига хослик даражаси (рақобот бозорининг ривожланганлик даражаси);
- ташқи муҳитнинг ноаниқлик даражаси (бозорнинг барқарорлик даражаси);
- хатарга мойиллик даражаси (мамлакат аҳолисининг умумий сонидан хатарга нисбатан бетараф бўлган инсонлар улуши);
- ижтимоий-иқтисодий ривожланишнинг умумий даражасига боғлиқ битимларнинг мураккаблик даражаси;
- қонундан фойдаланиш баҳоси ва хуфиёналик баҳосининг нисбати.

Ташкилий ривожланиш миллий траекториясининг фарқлари нафақат тузилмаларга – унитар, холдинг ёки мультидивизионал, балки уларнинг мақсадли вазифасига, корхонанинг етказиб берувчилар, истеъмолчилар ва ёлланма ходимлар билан муносабатлардаги хатти-ҳаракати, шунингдек, корхона фаолиятининг кўплаб бошқа кўрсаткичларига тааллуқли. Энди корхоналарнинг бир неча бенуксон турларини ёритишга ҳаракат қиламиз. Улар буйруқбозлик иқтисодиётида фаолият юритувчи корхона (*Б* корхона); Америка фирмаси (*А* фирма); Япония фирмаси (*Ј* фирма) ва ўтиш туридаги корхона (*Ў* корхона)лари.

1. Буйруқбозлик иқтисодиётида ҳаракат қилувчи корхона. Корхонанинг ушбу турига нисбатан қизиқиш асосан шу билан боғлиқки, Россия ва Шарқий Европа корхоналари катта қисмининг илдизи буйруқбозлик иқтисодиётига

бориб тақалади. Буйруқбозлик иқтисодиётида ҳаракат қилувчи корхона фойдани кўпайтиришга эмас, балки бир меъёрдаги ишлаб чиқариш режасини бажаришга йўналтирилган. «Принципал» (режа органи)нинг фармойиши мутлақ хусусиятга эга эмас, балки муҳокама ёки *режали савдонинг* предмети ҳисобланади. Ушбу савдода корхонанинг овози рухсатнинг юқори чегараси, нормадан юқorigа чиқиш ҳақида огоҳлантиради, юқори турувчи органнинг овози эса рухсатнинг қуйи чегараси, нормадан қуйига оғиш ҳақида эслатади.

Бу ерда «принципал» қандай мақомга эгаллиги алоҳида таҳлилни талаб этади. Коммунистик мафкурага мувофиқ социализмда ўз манфаатлари вакили – режа органи орқали *Б корхона* фаолиятини назорат қилиш ҳуқуқини амалга оширувчи барча меҳнаткашлар «принципал» ҳисобланарди. Лекин назоратнинг самарали механизмлари фақат режа органи билан корхона дирекцияси ўртасида ҳамда корхона дирекцияси билан унинг ходимлари ўртасидаги муносабатларда юзага келар эди.

Ишлаб чиқариш топшириқларини бажаришдаги қатъий интизомга назоратнинг учта механизми – партия (партия ташкилотлари орқали), хўжалик (вазирликлар ва идоралар орқали) ва кенгаш (Халқ депутатлари кенгашининг ижроия органлари орқали) механизмлари орқали эришилди. Режа органларининг меҳнаткашлар томонидан назорат қилиниши механизмлари эса мавжуд эмас эди, натижада меҳнаткашлар «принципал» сифатида ўз манфаатларини амалга ошира олмас эди. Шунинг учун режа органи амалда «агент»дан ягона «принципал»га айланди: назоратсиз бюрократик аппарат ўз манфаатларини умуман жамият манфаатлари билан мослаштириш имкониятига эга бўлди. Келтирилган далилларга асосланган ҳолда *Б корхона*ни унитар ташкилот, яъни вазирлик ёки идоранинг бўлинмаси сифатида таърифлаш мумкин.

Б корхона ишлаб чиқариш ва сотиш алоқаларининг таркиби унинг унитар ташкилот бўлинмаси сифатидаги ҳолати туфайли унга «принципал» томонидан белгилаб берилган. *Б корхона*лар ўртасидаги барча горизонтал алоқалар вертикал алоқалар - «принципал»га мурожаат этиш орқали амалга оширилади. Таъминот-сотиш алоқаларининг таркиби ресурслар тақсимотининг *ажратиш* ёки фондлаш сингари механизмдан ҳосил бўлган. Ажратиш вазирлик ёки идора томонидан *Б корхона* маҳсулотининг асосий истеъмолчилари ва етказиб берувчилари белгиланишидан иборат. *Б корхона*нинг таъминот ва сотиш таркибини мустақил ўзгартиришга уринишларига «принципал» кескин тўсқинлик қилди.

*Б корхона*да меҳнат муносабатларининг тизими ҳам ўзига хос. Унда банд бўлганлар сонининг қуйи чегараси режа топшириқлари, юқори чегараси эса – ишчи кучининг кутилаётган тақчиллиги билан белгиланади. Ресурслар чекланган иқтисодиётдаги бошқа ҳар қандай ресурс сингари ишчи кучи ҳам тақчил. Шунинг учун корхона ўзининг ресурс, шу жумладан *ортиқча бандлик* шаклида - ишчи кучи заҳирасини барпо этишга уринади. Бунда табиийки, *Б корхона* барча ходимларини иш билан таъминлашга қодир эмас ва уларга тенглаштирувчилар амалда ишлаб топилмаган иш ҳақини тўлайди. Ишчидан

эгаллик вазифасини олиб, уни ишлаб чиқариш натижаларига реал таъсир этиш имкониятидан маҳрум этган ҳолда, қоғозбозлик тизими ушбу имкониятнинг ўрнини ишлаб топилмаган иш ҳақини олиш имконияти билан қоплайди.

2. *А фирма.* Америка фирмаси ёки *А* фирма неоклассик дарсликлар саҳифаларида таҳлил қилинувчи фирманинг идеал турига кўпроқ мос келади. *А* фирма ўз маҳсулотига рақобат томонидан белгиланган нарҳда ва ишлаб чиқариш билан ёритиладиган харажатлар таркибида фойдани кўпайтиришни мақсад қилиб қўйган. Ҳатто, агар бирор – бир фирмада рақобат бозорида фирманинг мувозанатини тўғри ҳисоблаб чиқа оладиган биронта ходим топилмаса ҳам, у бозорда ўзини неоклассик назариянинг барча қоидалари бўйича фойдани кўпайтиргандек, тутади.

Фойдани кўпайтиришга йўналтирилиш *А* фирма «принципали» - унинг акциядорларининг мақсадли вазифаси билан белгиланган. Акциядорларнинг асосий манфаати бир акцияга ҳисобланган ўз даромадини оширишдан иборат, бу йил якунига кўра корхонанинг инвестиция қилинмаган фойдасининг миқдорига боғлиқ. Ўз навбатида, фойда миқдори «агентлар» - *А* фирманинг ёлланма менежерлари ҳаракатлари билан белгиланган. «Принципал-агент» туридаги ўзаро муносабатлар менежерлар билан ёлланма ходимлар ўртасида ҳам юзага келади.

Акциядорлар билан менежерларнинг ўзаро муносабатларида «принципал-агент» муаммоси иккита муқобил механизм – «овоз бериш» ва «чиқиш» асосида ҳал этилади. Акциядорлар менежерларнинг фаолияти устидан назорат ҳуқуқини ё акциядорларнинг йиллик йиғилишида иштирок этиб, директорлар кенгаши таркибини ўзгартириш («овоз бериш») орқали ёки ўз акциясини сотиб, бу билан менежерларнинг ҳаракатларини маъқулламаслигини ифодалаш («чиқиш») йўли билан амалга оширишлари мумкин.

Менежерларга ўз хизматлари бозори томонидан кўрсатиладиган интизомий таъсир ушбу бозорда юқори трансакция харажатлари ва унда алмашиладиган ресурслар – бошқарув кўникмалари ва иқтидорларнинг юқори даражадаги ўзига хослиги туфайли, самарасикам ҳисобланади.

Иккала муқобил вариант - «овоз бериш» ҳам, «чиқиш» ҳам қатор камчиликларга эга. Овоз бериш акцияларнинг кичик пакетлари эгалари учун «чиптасиз муаммо»ни келтириб чиқаради. Бундан ташқари, менежерлар акциядорлар йиғилиши кун тартибини назорат қиладилар. Самарасиз бошқарилаётган фирма акцияларининг сотилиши эса ҳамма вақт акцияларнинг пасайган курси туфайли мулкдорларга зарар келтиради.

«Овоз бериш» борасидаги ҳолатни ишончли овоз бериш амалиёти ёрдамида тўғрилаш мумкин, бунда кичик пакетлар мулкдорлари ўз номидан овоз беришни йирикроқ пакетлар эгаларига ишониб топширадилар. «Чиқиш» вариантыдан фойдаланишни эса акцияларнинг бирлаштирилган пакетлари олди-сотдисида тендер таклифларидан фойдаланиш орқали оптималлаштириш мумкин.

Менежерлар билан ходимларнинг ўзаро муносабатларида «принципал-агент» муаммосининг ҳал этилиши *фордизм* – Буюк катагонлик даврида Генри

Форд томонидан ишлаб чиқилган меҳнатни ташкил этиш тизими тамойилларига асосланади. Менежерлар билан ёлланма ходимларнинг ўзаро муносабатлари сиёсати сифатида фордизмнинг асосий унсурлари қуйидагилардан иборат:

- нархларнинг ўсишига кўра иш ҳақининг индексацияланишини ўз ичига олувчи меҳнатга юқори даражада ҳақ тўлаш;

- қатъий ишлаб чиқариш интизоми, бунда машина (масалан, конвейер) ходимнинг ҳаракатларини назорат қилиш воситаси ролини бажаради;

- касабга уюшмалари иш берувчилар билан ёлланма ходимлар ўртасидаги низоли муносабатларда воситачи ролини бажаради;

- бир тармоқнинг ўзига тегишли корхоналарда (масалан, «Ford» ва «General Motors» ўртасида) кадрлар ўрнининг алмаштирилиши юқори даража.

Нихоят, *A* фирманинг ишлаб чиқариш ва сотиш алоқалари таркиби трансакция харажатларини пасайтириш вазифасига тўлиқ бўйсунган. Интеграция – орқага, олдинга ва комбинациялаш – муқобил мақсадларга нисбатан кўпроқ трансакция харажатларини пасайтириш мақсадлари билан боғлиқ. Етказиб берувчилар, харидорлар, шунингдек, улар билан тузиладиган шартнома турини танлаш фирманинг шу онда бозорда юзага келган трансакция харажатлари даражасини пасайтиришга интилишини акс эттиради. Масалан, гўшт маҳсулотини ташиш учун рефрижератор техника билан таъминлашга катта миқдордаги инвестициялар зарурлиги боис, кўпинча гўштни қайта ишловчи корхоналар ташиш масаласини рефрижераторлар паркени харид қилган ҳолда, пудрат асосида ҳал этади.

3. *J* фирма. Мацашика Аоки томонидан *J* фирма деб номланган Япония фирмаси Америка фирмасидан катта фарқ қилади. *J* фирмада «принципал» мақомини фақат мулкдорларнинг турли тоифалари ўртасида акцияларнинг тақсимланиши тўғрисидаги статистика маълумотлари асосида аниқлаш мушкул. Ушбу маълумотлар фақатгина япон фирмаларида ҳам, худди АКШда бўлгани каби, яқка акциядорлар «принципал» ҳисобланмайди, деб таъкидлаш имконини беради. Агар 1949 йилда япон компаниялари акцияларининг тахминан 70 фоизи яқка акциядорларга тегишли бўлса (эслатиб ўтамиз, урушдан кейинги даврда гап институтни - *A* фирмани - Японияга импорт қилиш ҳақида борди), 80-йилларнинг охирига келиб, уларнинг кўлида фақатгина акцияларнинг 24 фоизи қолди. *J* фирма акцияларининг 42 фоизи молиявий институтларга, 25 фоизи урушдан аввалги «дзайбатс» туридаги холдингларга тегишли²⁷.

Бироқ япон фирмаларини таҳлил қилишда юзага келадиган асосий қийинчилик – фақат турли ҳаракатни белгилаб берувчи ҳужжатларга бириктирилган расмий маълумотларга таянишнинг имкони йўқлиги. Очик мулкдорлар сафида *J* фирма ходимлари мавжуд эмаслигига карамай, улар амалда ўз фирмасининг фаолиятини назорат қилишда бевосита иштирок этишади. М.Аоки «принципал» ролида бир вақтнинг ўзида ташқи акциядорлар ҳам, «инсайдерлар» - корхона ходимлари ҳам иштирок этадиган вазиятни

²⁷Aoki M. Economic Japonaisc. Information, motivations et marchandage. Paris: Economica, 1991, p. 128, 135.

ёритиш учун «икки томонлама назорат» атамасини таклиф этди. Бунда назорат соҳалари акциядорлар ва ходимлар ўртасида аниқ бўлинган. Йирик акциядорлар, биринчи навбатда банклар, корхона ўз акцияси учун даромаднинг кулай (максимал эмас!) даражасини таъминлагунга қадар жорий назоратдан бош тортади. Бу билан улар жорий назоратни фирма ходимларига ишониб топширадilar. Бу ерда гап қисқа муддатли шартномалар асосида ёлланган ходимлар ҳақида эмас, балки доимий ходимлар ҳақида боради.

Шундай қилиб, япон фирмаси «агентлар» иттифоқи моделига жуда яқин ва унда «принципал-агент» хилидаги классик муносабатлар мавжуд эмас. Ушбу фикр қуйидаги фактлар билан ҳам тасдиқланади. Биринчидан, *J* фирмада ходимларни бўлинмалар ва бажариладиган вазифалар бўйича бўлишдан фаол фойдаланилади: ўзаро боғлиқ операцияларни бажариш ҳамда раҳбарликни амалга оширишга ҳам лаёқатли универсал ходим идеал ҳисобланади. Масалан, янги маҳсулотларни ишлаб чиқиш билан шуғулланувчи муҳандисларни ишлаб чиқариш жараёнига сафарбар этиш амалиёти, ва аксинча, «чизикли» муҳандисларнинг тажриба-конструкторлик бюросидаги ҳар йиллик амалиёти кўпроқ горизонтал мувофиқлашувга мисол бўлади.

Мувофиқлашувнинг горизонтал тамойиллари фирмада ахборот оқимлари айланишини шу даражада оптималлаштириш имконини берадики, бўлинмалар шиддат билан ишлаб ва зарурат туғилишига кўра янги маҳсулот тўпламларини бошқа бўлинмаларга буюртма қилгани ҳолда, суғурта ва бутловчи қисмлар захираларини барпо этмай фаолиятда давом этадилар.

Иккинчидан, ўрин алмашиш тамойили ходимларнинг мансаб бўйича ўсишларини режалаштириш асосида ётади. *J* фирмада даража пағонаси амал қилади, яъни ходимлар меҳнатига ҳақ тўлаш ва уларнинг ижтимоий мақоми ишлаб чиқариш ўлчами билан эмас, балки фирмадаги поғонадаражаси билан белгиланади. Янгидан ишга қабул қилинган ходим учун лавозимда ўсиш паст пағоналардан бошланиб, унинг меҳнат фаолияти мобайнида давом этади. Қизиғи шундаки, акциядор банклар ҳам, *J* фирма ҳам, унинг ҳамкорлари (ўзаро боғлиқ корхоналар) ҳам даражаларнинг ягона иерархиясини ҳосил қилади. Шунинг учун ходимнинг мансабда кўтарилиши корхонадан бошланиб, банкда ёки ҳамкор фирмада давом этиши мумкин ва аксинча.

Япония корпорацияси агентлар иттифоқи томонидан назорат қилинади, бу фирманинг мақсадли вазифасини ўзгартиради: ҳозирда фойдани кўпайтириш унинг мақсадлари иерархиясида дастлабки ўринни эгалламайди. Фирма томонидан назорат қилинадиганбозор улушининг узлуксиз ўсишини таъминлаш биринчи ўринда туради, чунки бундай ўсиш ташкилий ўзгартириш, тузилмани кенгайтириш ва ривожлантириш учун замин яратади. Ўсиш уни таъминлаганларни мукофотлайди, - тамойили айнан япон фирмаларига нисбатан тўғри; уларда ташкилий ўзгартириш даражаларининг сонини оширади, демак, ходимларининг мансабдаги ўсишини яхшилайдди.

Бошқача айтганда, акциядорларни ҳам, ходимларни ҳам назорат қилиш ишлаб чиқариш ва сотув ҳажмини ошириш орқали фирмани ташкилий юқори рента ни оширишга йўналтиради: фақат ана шундай мақсад турли

мулкдорларнинг манфаатларини тенглаштиради. *J* фирманинг асосий ҳамкорлари – ўзаро боғлиқ корхоналар ва давлат билан ўзаро муносабатларига тўхталадиган бўлсак, ҳар бир фирма квазидоимий ўзаро боғлиқ корхоналар – «кейретсу» доирасига эга. Бунда «Toyota» туридаги йирик корпорацияларда ўзаро боғлиқ корхоналар бош фирма атрофида учта қаторга гуруҳланади.

Биринчиси – энг барқарор фирмалар (неоклассик шартнома асосида ишловчи бундай ўзаро боғлиқ корхоналарнинг сони «Toyota»да 122 та), иккинчиси – бозордаги вазият тубдан ўзгарган ҳолатда улар билан муносабатлар узилиши эҳтимолига эга (5437 та) фирмалар, учинчиси - қиска муддатли шартномалар асосида ишловчи етказиб берувчилардан (41703 та фирма) таркиб топади. «Кейретсу»ни тузишда ўзаро боғлиқ корхоналарнинг нуфузи асосида трансакция харажатларини тежаш омилига хатарни бўлиш омили кўшимча қилинади: бозор конъюнктурасининг асосий таъсирини иккинчи ва айниқса учинчи қатор таркибидаги ўзаро боғлиқ корхоналар ўзида ҳис этади.

Давлат билан муносабатларга келсак, *A* фирмадан фарқли ўларок *J* фирма тўлиқ мустақилликка интилмади. Амалда давлатга япон фирмаси томонидан корпоратив манфаатлар ва умуман жамият манфаатлари ўртасидаги ҳакам корпорациялар курашида эса мувозанатни сақлаш кафолати сифатида қаралади.

4. Ўтиш туридаги корхона. Шарқий Европа мамлакатларида амалга оширилган бозор ислохотлари *B* корхона билан *A* фирма ўртасида ярим йўлда турган яна бир идеал корхона – ўтиш туридаги корхонанинг пайдо бўлишига олиб келди. Ў корхонанинг «оралик» ҳолати, бироқ, уни *B* корхона ва *A* фирма элементларининг турли комбинацияларидан фойдаланиб таърифлаш мумкинлигини англатмайди. Ҳеч бўлмаганда Ў корхонанинг мақсадли вазифасини олайлик: у маъмурий буйруқларни бажаришдан ҳам, фойдани кўпайтиришдан ҳам иборат эмас. Ў корхона *омон қолишга, меҳнат жамоасини сақлаб қолишга йўналтирилган*, шу муносабат билан айрим тадқиқотчилар ушбу идеални тавсифлаш учун ҳатто «омон қолишга йўналтирилган корхона» атамасини ҳам таклиф этди.

Ўтиш туридаги корхона мақсадларини танлашнинг ўзига хос хусусияти унинг мулки таркибига боғлиқ. *J* фирмада бўлгани каби бу ерда ҳам мулкнинг тўлиқ ва реал таркиблари ўртасида номувофиқлик мавжуд ва бу ҳам «инсайдерлар» - корхона ходимлари ва раҳбарлари фойдасига хизмат қилади. Бу ерда гап қайта комбинацияланган мулк ҳақида бораяпти, яъни унда қуйидагиларга йўл қўйилади:

- хусусий ва давлат мулки ўртасидаги чегараларнинг йўқолиши. Давлат бюджетидан қатъи назар расмий жиҳатдан хусусийлаштирилган корхона. Бироқ давлатнинг шартнома мажбуриятлари ва бюджет олдидаги мажбуриятларни бажармаган корхоналарнинг банкротлигини эълон қилишга тайёр эмаслиги, давлат дебиторлик қарзларининг бир қисмини ўз зиммасига олишга розилигини англатади. Ўзаро ҳисоб-китобларни ўтказиш амалиёти ҳақиқий молиявий битимларни имитация қилади ва корхонани тўхтатиб қўйишнинг иложи

йўқлиги ҳолатини шунчаки никоблайти, чунки бу ишчиларнинг норозилиги ва ишлаб чиқаришнинг пасайишини келтириб чиқаради.

- корхона ташкилий чегараларининг йўқолиши. Тўланмасликлар муаммоси нафақат пул массасининг ишлаб чиқариладиган товар ва хизматлар ҳажмига мос келмаслиги, балки корхоналарнинг ўзи билан ўзаро боғлиқ корхоналарга *товар кредити* беришга тайёрлигини акс эттиради. Шартнома мажбуриятларини бажаришнинг паст маданиятини ҳисобга олган ҳолда, корхоналар томонидан ўзаро ҳақ тўланмасликларга ихтиёрий равишда йўл қўйилишининг ягона изоҳи бўлиб ўзаро боғлиқ корхоналар *ўртасида* фирма *ичидаги* оқимлар каби тамойилларда товар-пул оқимини ташкил этиш имконини берувчи ўзаро назоратнинг мавжудлиги ҳақидаги тасаввур ҳисобланади.

- мулкнинг расмий ва реал таркибининг мос келмаслиги. Ташқи мулкдорлар, одатда, фонд бозорининг оптимал бўлмаган ҳолда фаолият юритиши ва менежерларнинг ахборот асимметриясидан оппортунистик фойдаланишлар туфайли ў корхона менежерларини назорат қилиш ҳуқуқини амалга оширишнинг иложи йўқ. Натижада «агентлар» - менежерлар – ҳатто акцияларнинг асосий қисми ташқи сармоядорларга тегишли корхоналар устидан ҳам назоратни сақлаб қоладилар.

Шундай қилиб, омон қолишга йўналтирилиш «агентлар»нинг «принципаллар»нинг ўз назорат ҳуқуқини «овоз бериш» орқали ҳам, «чиқиш» орқали ҳам амалга ошириш мумкин бўлмаган вазиятни сақлаб қолишга уринишларини аниқлатади. Демак, «агентлар» оппортунизми ў корхона фаолиятининг муҳим жиҳати ҳисобланади. Таъкидлаш лозимки, менежерлар ходимлар (уларнинг ўзларига нисбатан «агентлар») устидан назоратни сақлаб қолишга эришдилар. Улар бунини молиявий қийинчиликларга карамай корхона балансида ижтимоий соҳа объектлари (уй-жой-коммунал хўжалиги, дам олиш базаси, болалар муассасалари, асл ҳолатида таъминлаш)ни сақлаб туришда ифодаланувчи патернализм сиёсати ҳисобидан удралдилар.

Ў корхона томонидан ишлаб чиқариш алоқалари таркиби трансакция харажатларини камайтириш мезони бўйича эмас, балки вақт орқали текширилган алоқани сақлаб қолишга уриниш асосида шаклланади. 1993-1994 йилларда Россия корхоналарининг аксарияти асосий етказиб берувчилар (83%) ва истеъмолчилар (70%) билан аввалги алоқаларини сақлаб қолган ва янги шерикларни топиш истиқболига шубҳа билан қараган. Таъминлаш ва сотиш сиёсатидаги мутаассибликнинг эҳтимолий талкинларидан бири янги шериклар билан шартномалар тузишнинг ғоят юқори трансакция харажатлари ҳақидаги тасаввурдан иборат.

Биринчи навбатда бу янги шерикларнинг оппортунистик хатти-ҳаракатларининг юқори даражада эҳтимол тутилиши билан боғлиқ. Эски шерикларнинг оппортунизми уларнинг юзага келган нуфузи ва режали иқтисодиёт муҳитида фақат «ўзиникига» нисбатан амал қилувчи алоҳида ахлоқ нормаларига эга директорларнинг мавжудлиги туфайли деярли истисно этилган.

Энди корхоналарнинг тўртта бениксон турини жадвал кўринишида қиёсий таҳлил қилиш натижаларини келтирамиз (9.3-жадвал).

9.3-жадвал

Турли иқтисодиётда ҳаракат қилувчи корхоналар фаолияти мезонлари

Таққослаш мезонлари	Б корхона	А корхона	Л корхона	Ў корхона
Мақсадли вазифа	Нормал юкла-мали режани бажариш	Фойдани ошириш	Ишлаб чиқариш ва сотиш ҳажм-ларини ошириш хисобидан таш-килий ренти ошириш	Корхонанинг омон қолиши, меҳнат жамоасини сақлаб қолиш
Мулкчилик таркиби	Формал-давлат, «идораларнинг» реал мулки	Акциядор-лар ичида жисмоний шахслар ус-тунлик қила-диган акция-дорлик	Формал-акциядорлик, жамоа корхонаси элементларига эга реал акциядорлик	Формалакция-дорлик, реал – «рекомбинациялан-ган»
«Принципал»	«Идора» (вазирлик, идора)	Якка акциядорлар	Акциядорлар ва доимий ходимлар иттифоқи	Корхона раҳбарияти
Бюджет чеклов-ларининг катъийлик даражаси	0-2	4	3-4	2-3
Ташқи муҳит тавсифи	Барқарор	Хатар	Хатар	Номалум
«Принципал-агент» муаммосини ҳал этиш усуллари	Уч шаклдаги бевосита назорат (маъмурий, пар-тия, касаба уюшмалари ёки кенгаш)	«Овоз бериш» ёки «чиқиш» орқали	«Агентлар» иттифоқи сифатида фирма моделидан фойдаланиш	Корхона раҳбарияти ва ходимларининг ўзаро муносабатларидаги паттернализм сиёсати
Хўжалик алоқалари таркибини белгилаб берувчи омиллар	Барча гори-зонтал алоқалар вертикал алоқа-лар орқали (ре-сурсларни ажратишдоира-си да) амалга оширилади	Трансакция харажатлари ни пасайти-риш	Трансакция хара-жатларини пасай-тириш ва хатарни турли бўғинлар таркибидаги ўзаро боғлиқ корхона-лар ўртасида тақсимлаш	Илгари юзага келган алоқаларни сақлаш, юқори трансакция харажатлари туфайли янги алоқаларни излашдан бош тортиш
Давлат билан ўзаро муносабатлар	Режа органи буйруқларига бўйсунуш	Тўлиқ мустақиллик	Бошқа корхоналар билан низолар пайдо бўлганида ҳакам сифатида фойдаланиш	Тўлиқ мустақиллик, лекин давлат пассивларни бошқаришни реал марказлаштириш доирасида мажбуриятларнинг бир қисмини ўз зиммасига олади

Бандлик сиёсати	Ресурслар тақчиллигининг кутилаётган миқдоридан функция сифатида меҳнатга талаб	Махсулотга талаб ва ходимнинг меҳнат унумдорлигидан кутилаётган миқдоридаги вазифа сифатида меҳнатга талаб	Доимий ходимларнинг меҳнатига бўлган талаб барқарор, махсулотга нисбатан кутилаётган талаб фақат қисман ва вақтинчалик бандлик миқдorigа таъсир кўрсатади	Меҳнат жамоасининг ўзагини сақлаб қолишга интилиш туфайли меҳнатга талаб барқарор, ихтиёрий ишдан бўшашлар ҳисобидан ортикча бандлик даражаси қисқаради
Иш хаки сиёсати	Ягона тариф сеткаси асосида катъий белгиланган	Энг юқори меҳнат унумдорлигига кўра мослашувчан	Ходимнинг даражалар иерархиясидаги ўрнига қараб катъий белгиланган	Катъий белгиланган
Касаба уюшмаси шакли	Тармок	Тармок	Корхонанинг касаба уюшмаси	Тармок
Касаба уюшмасининг вазифаси	Ходимларни назорат қилишнинг кўшимча механизми; ижтимоий бойликларни тақсимлаш	Ходимлар ва иш берувчилар ўртасида низолари пайдо бўлганида воситачи	Оддий ишчилардан тортиб то дирекциягача барча «инсайдерлар» манфаатларини намоён этиш	Касаба уюшмалари паст сафарбар этувчи салоҳиятга эга

Қисқача хулоса

«Принципал-агент» муаммоси ҳар қандай ташкилот фаолиятини кўрсатишини мураккаблаштиради. «Агент»дан «принципал»нинг фойдалилигини оширувчи ҳаракатлар кутилади, лекин «агент» ҳамма вақт ўзи билан «принципал» ўртасида мавжуд ахборот асимметриясидан ўз фойдаси йўлида ва «принципал» манфаатларига зид ҳолатда фойдаланишга ҳаракат қилади. Муаммони ҳал этиш йўллари бир нечта: юқори харажатлар билан боғлиқ бевосита назоратни кучайтириш; «принципал» томонидан «агентлар» мусобақасининг ташкил этилиши; «агентлар»нинг ташкилот фаолияти даромадларида иштирок этиши ва «агентлар» томонидан «принципал» вазифаларининг бажарилиши. «Принципал-агент» муаммосини ҳал этишнинг ушбу вариантлари фирма ички тузилмасининг кўринишини учта тури: унитар, холдинг ва мультидивизионал кўринишини изоҳлайди.

Фирманинг ички тузилиши таркибини шартловчи омилларнинг ҳар бир ўзига хос комбинацияси ташкилий маданият асосида ўзини – ўзи такрор ишлаб чиқариш тенденциясига эга. Гап ташкилотнинг траектория бўйича ривожланиши ҳақида бормокда. «Ривожланишнинг тарихий шартланганлик самараси» мавжудлиги корхоналарнинг тўрт идеал тури ҳақида сўзлаш имконини беради: буйруқбозлик иқтисодиётида ҳаракатланувчи *B* корхона, *A*

фирма, J фирма ва ўтиш туридаги корхона. Корхоналарнинг бундай хиллари буйруқбозлик иқтисодиётида (режали иқтисодиётда), мутлак рақобат иқтисодиётида (Америка иқтисодиётида), иқтисодиётнинг корпоратив моделида (Япония иқтисодиётида) ва ўтиш иқтисодиётида юзага келган омилларнинг ўзига хос комбинацияларини акс эттиради.

Таянч сўз ва иборалар

“Принципал” ва “агент” муносабатлари, ички ахборот асимметрияси, Нэш бўйича мувазанат, “агентлар” рақобати, фирманинг ички тузилмалари, холдинг, унитар ташкилот, мултидивизионал тузилма, траектория, ташкилий маданият, фирма турлари, такқослаш мезонлари.

Такрорлаш учун саволлар

1. “Принципал” ва “агент” сўзлари нимани англатади? Улар ўртасидаги муносабатлар нималарга асосланади?

2. Сизга яхши таниш ташкилотни танланг ва қуйидаги саволларга жавоб беринг: корхонада «принципал-агент» муаммоси қандай ҳал этилади; корхонанинг ташкилий тузилиши қандай (унитар, холдинг, мултидивизионал, аралаш); корхона фирманинг қайси бенуқсонтурига кўпроқ яқин?

3. Ўзбекистон бозорида фаолият юритувчи эл фирмасининг филиали қандай турдаги корхона жумласига кириши мумкин? Жавобингизни асослашда қайси омиларни ҳисобга олиш лозим?

4. Ўтиш туридаги корхона барқарор ташкилий тузилма ҳисобланганими ёки ушбу бенуқсонтур ёрдамида фақат B корхонанинг A фирмага айлантирилишидаги босқич ёритилганми?

X БОБ. ТАШКИЛОТНИ АМАЛИЙ ТАҲЛИЛ ҚИЛИШ НАЗАРИЯСИ

Фирмаларни энг макбул (бенуксон) турларга бўлиш реал ташкилотлар тўғрисида тўлиқ тасаввурга эга бўлиш имконини бермайди, балки фақат ташкилий тузилманинг барқарор қисмини ажратиб кўрсатади. Аммо ушбу фикр институционал ёндашув фақатгина ташкилотда юз бераётган жараёнларни тушунишга қодир эканлигини англатмайди. Муайян ташкилот ҳолатини текшириш ва муайян амалий ташкилий муаммоларни ҳал этиш бўйича таклифлар ишлаб чиқишда институционал ёндашув билан бир қаторда, трансакция харажатлари назарияси, келишувлар назарияси ва мулкчилик ҳуқуқлари назариясини ҳам амалда қўллаш мумкин.

10.1. Трансакция харажатлари назарияси асосида ташкилий тузилмаларни амалий таҳлил қилиш

Трансакция харажатларини ўлчашдаги қийинчиликлар муайян иқтисодий таҳлил учун асосий тўсиқлардан бири ҳисобланади. Биринчи галда трансакция харажатлари барча турлари пул эквивалентида баҳоланиши мумкинми деган савол очиклигича қолмоқда. Ҳатто трансакцияни амалга ошириш учун вақт сарфини пул эквивалентида ифодалашнинг оддий тадбири ҳам кўпгина ҳолатларда трансакциянинг (масалан, музокаралар юритишнинг) баъзи жиҳатларини таъминлашга ихтисослашган воситачиларнинг йўқлиги туфайли такомиллашмаган. Шунингдек, илгари ишончга эга шерикнинг оппортунистик хатти-ҳаракати ёки мулкчилик ҳуқуқларининг ҳимояланмаганлиги туфайли юзага келадиган руҳий ташвиш натижасида харажатларни пул шаклида баҳолашга уринишда янада каттароқ мураккабликлар пайдо бўлади.

Трансакция харажатларини ўлчаш ўтган аср охирида фойдалиликни ўлчаш юзасидан мунозаралар жараёнида қўйилган муаммога ўхшаш муаммони келтириб чиқаради. Агар фойдалиликни сифат жиҳатдан функционал боғлиқликдаги аниқлик билан ўлчаш мумкин бўлса, у ҳолда биринчи ва иккинчи ҳосила нафлилик маъносини касб этади; биринчи ҳосиланинг миқдори энг юқори нафлилик кўрсаткичи ҳисобланади, манфий белгили иккинчи ҳосила эса энг юқори нафни камайтирувчи қонуннинг амал қилишини англатади²⁸.

Мунозаралар чоғида фойдалиликни ўлчашнинг қабул қилинган усулига муқобил вариант сифатида Ж.Эежуорт ва И.Фишер фойдалиликнинг турли даражалари нисбатини аниқлаш ва уларнинг мутлақ миқдорини баҳолашга нисбатан даъволардан бош тортишдан иборат бўлган ординалистик ёндашувни таклиф этганлар²⁹. Трансакция харажатлари назарияси ҳам ушбу йўналишда ривожланмоқда. Иқтисодий ташкилотларни қиёсий таҳлил қилишда ҳеч қачон

²⁸ Блауг М. Экономическая мысль в ретроспективе. – М.: Дело, 1991, с.307-30.

²⁹ Олейник А. Институциональная экономика: Учебно-методическое пособие. // Вопросы экономики. 1999, №1, с.134.

алохида олинган ташкилий шакллар тадқиқ этилмайди, улар фақат мавжуд муқобил вариантларга нисбатан кўриб чиқилади.

Турли шартномалар ва ташкилий матнларда юзага келадиган трансакция харажатларини таққослаш уларнинг миқдорини *экспертиза йўли билан баҳолаш* орқали чегаралаш имконини беради. Турли вариантларга аниқликлар киритиш трансакция харажатларини пул шаклида ўлчашнинг такомиллашмаган усулларида бош тортиш имконини беради. У ҳолда муайян битимни амалга оширишнинг оптимал шаклини танлаш алгоритми иккита босқични ўз ичига олади. Биринчи босқичда турли кўринишдаги: классик, неоклассик ва имплицит шартномалардан (5-бобга қ.) фойдаланишда юзага келадиган трансакция харажатлари таққосланади.

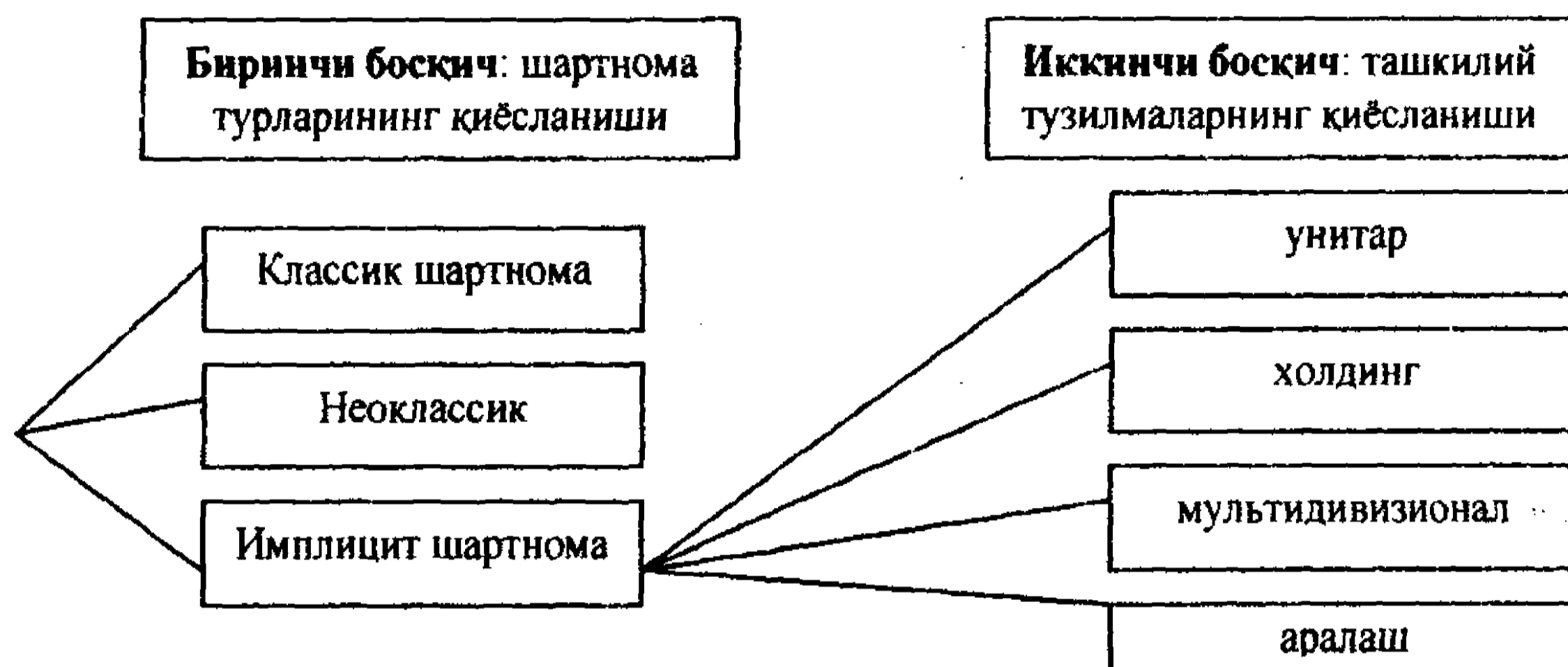

10.1-расм. Битимни амалга ошириш босқичлари.

Агар эксперт баҳоларга кўра, энг кам харажатлар имплицит шартномалардан фойдаланиш билан боғлиқ бўлса, у ҳолда иккинчи босқичда унитар, холдинг, мултидивизионал ва аралаш каби муқобил ташкилий тузилмалар доирасида юзага келадиган трансакция харажатларини таққослаш мумкин.

Умумий кўринишда (битимнинг муайян шартларини ҳисобга олмай) шартноманинг учта тури қиёсий устунликлари, О.Уильямсон фикрига кўра, қуйидаги тарзда намоён этиш мумкин (10.1-жадвал).

10.1-жадвал

Шартноманинг қиёсий устунликлари [54]

Қиёсий мониторинг харажатлари параметрлари	Шартнома турлари		
	классик	неоклассик	имплицит
Рағбатлар кучи	++	+	0
Назорат қилиш самарадорлиги	0	+	++
Иштирокчиларнинг қутилмаган ҳолатларга автоном мослашиши	++	+	0
Иштирокчиларнинг қутилмаган ҳолатларга келишилган тарзда мослашиши	0	+	++
Низоларни ҳал этиш ҳукукий тадбирларининг қулайлиги	++	+	0

Изоҳ: ++- энг самарали; +- етарлича самарали; 0 - самарасиз.

Мисол тариқасида корхона раҳбарларининг корхоналар соҳасига тааллуқли бўлмаган фаолият турини мустақил равишда ёки четки ташкилотларга пудрат (неоклассик шартнома) асосида бажаришни афзал кўришларига оид маълумотлар 10.2-жадвалда келтирилган.

10.2-жадвал

Корхоналарда (имплицит шартнома асосида) амалга ошириладиган фаолият тури улуши таҳлили*

Фаолият тури	Мустақил равишда (имплицит шартнома асосида) бажариш улуши, фоизда		
	1990-1992 йй.	1994-1995 йй.	1996-1998 йй.
Илмий тадқиқот ва тажриба конструкторлик ишланмалари (ИТТКИ)	100	70	50
Қурилишни лойиҳалаштириш	50	60	50
Қурилиш-монтаж ишлари	72	44	45
Жиҳозларга хизмат кўрсатиш	65	63	63
Асбоб-анжомлар ишлаб чиқариш	73	77	73
Идишлар ишлаб чиқариш	68	51	71
Иссиқлик таъминоти	100	10	10
Транспорт хизмати	75	72	82

*Манба: хориж эксперт баҳолари маълумотлари.

Фаолиятнинг маълум турини мустақил равишда амалга оширувчи корхоналар улушининг энг тез қисқариши ИТТКИ, қурилиш-монтаж ишлари ва иссиқлик таъминоти соҳасида кузатилади. Табиийки, бу ушбу фаолият турлари классик шартномадан фойдаланиш харажатлари пасайиши билан боғлиқ. Аксинча, классик шартнома асосида транспорт хизматларига эга бўлиш харажатлари кўриб чиқилаётган даврда корхонанинг таркибий транспорт бўлинмасини барпо этишга нисбатан ошган.

Фирма ички тузилмаларининг турли вариантларини ҳам худди шу тариқа таққослаш мумкин. Бутловчи қисмларнинг алоҳида турларини ишлаб чиқариш билан шуғулланувчи таркибий бўлинмалар ё унитар, ёки холдинг, ёхуд мультидивизионал тузилма доирасида ўзаро ҳамкорлик қилади, дейлик. Унда барча ахборот оқими марказлашган унитар тузилмада ахборотни харажатлари энг кам ва холдинг тузилмада энг юқори, чунки бўлинмалар ҳатто фақат молиявий кўрсаткичларни назорат қилувчи бош офисда ҳам бир – бириҳақидаги ахборотга эга бўла олмайди.

Музокаралар юритиш харажатлари унитар корхонада энг кам, бўлинмалари тарқоқ жойлашган холдингда эса - энг юқори. Ўлчаш харажатлари холдингда юқори, у ерда ягона стандартларни жорий этиш вазифалари қўйилмайди. Шартнома тузиш харажатлари бош офис ва бўлинмалар ўртасидаги ҳуқуқларни чегаралаш кийинлиги туфайли мультидивизионал тузилмада энг юқори. Мониторинг харажатлари холдингда энг паст. У ерда бўлинмаларнинг оппортунистик хатти-ҳаракатлари устидан назорат бозор

механизмлари асосида амалга оширилади. Трансакция харажатлари миқдорининг тафсилоти 10.3-жадвал кўринишида берилган.

10.3-жадвал

Трансакция харажатлари миқдорининг эксперт баҳоларидаги тафсилоти

Трансакция харажатлари тури	Унитар корхона	Холдинг	Мультидивизионал тузилма
Ахборотни излаш	1	3	2
Музокаралар олиб бориш	1	3	2
Ўлчаш	1	2	1
Шартнома тузиш	1	2	3
Мониторинг	3	1	2
Мулкчилик ҳуқуқларини химоялаш	-	-	-
Учинчи шахслардан химоялаш	-	-	-
Жами	7 (min)	11 (max)	10

Демак, унитар корхона трансакция харажатларининг энг паст умумий миқдори билан тавсифланади. Бироқ амалда тармоқ бозоридаги муайян вазият ҳисобга олиниши лозим. Масалан, капитал бозори ва фонд бозорининг ривожланмаганлиги капиталнинг тармоқлараро оқимини таъминлаш учун холдингнинг жозибадорлиги, капиталнинг тармоқдаги оқимини таъминлаш учун эса мультидивизионал тузилманинг жозибадорлигини оширади. Бундан ташқари, битимнинг хусусиятига кўра ҳар бир параметрга (0 дан 1 гача) алоҳида улуш бериш зарур. Ахборотни излаш харажатларининг нисбати эмас, балки айнан мониторинг харажатларининг нисбати ҳал этувчи бўлиши мумкин.

10.2. Фирманинг баланси унинг таркиби тўғрисидаги ахборот манбаи сифатида

Бухгалтерия ҳисоботларининг, биринчи галда баланс ҳамда фойда ва зарарлар тўғрисидаги ҳисобот (даромадлар ҳақидаги ҳисобот) маълумотлари эксперт баҳоларидан ташқари, трансакция харажатларининг нисбий миқдори ва ташкилий тузилманинг оптималлик даражаси ҳақидаги ахборот манбаи бўлиб хизмат қилиши мумкин. Балансдан фойдаланишнинг бундай йўналиши асосан фирманинг кредитга лаёқатлилигини имкониятли кредиторлар нуктаи назаридан баҳолашга қаратилган молиявий таҳлилнинг оддий технологиясидан фарк қилади.

Институционал таҳлил учун таклиф этилаётган балансдан фойдаланиш методологияси, албатта, тўлиқ эмас, шунинг учун унга мутлақ аниқ ва тўла-тўқис хусусиятга даъвогарлик қилмайдиган хомаки вариант сифатидаёндашиш лозим.

Бухгалтерия ҳисоботининг институционал таҳлилидаги дастлабки нукта сифатида биз даромадлар ҳақидаги ҳисобот асосида аниқланадиган фирма маҳсулотини сотиш нархининг таркиби «ахборотнинг уч турини: ташкилотнинг

ички тафсилотлари, бозордаги рақобат даражаси ва фирма стратегияси ҳақидаги ахборотни синтез қилади», деган тезисни қабул қиламиз. Ҳақиқатан ҳам, таннарх таркиби нафақат ишлаб чиқариш ва технологик харажатлар, балки ташкилот *ичида* юзага келадиган трансакция харажатларини ҳам акс эттиради. Иккинчи томондан, даромадлар таркиби фирма фаолият юритадиган *ташқи муҳит* ҳақидаги: талабҳолати ва динамикаси, рақобатчилар товарларининг нархи ва сифати, рақиб фирмаларнинг савдо тажовузкорлиги даражаси, мазкур секторда трансакция харажатлари миқдори ҳақидаги ахборотни ҳам мужассам этади.

Алоҳида фирманинг бухгалтерия ҳисоботида келтирилган ахборот ўз – ўзичакам маълумот беради: институционал таҳлил уни тармоқ бўйича ёки шундай ўлчамдаги фирмалар гуруҳлари бўйича ўртача кўрсаткичлар билан таққослашни талаб этади, чунки гап трансакция харажатларини мутлак эмас, балки нисбий ифодада ўлчаш ҳақида бормоқда. Масалан, Японияда ҳар йили 865 та йирик фирманинг ўртача ҳолатга келтирилган баланс кўрсаткичлари ҳисоблаб чиқилади (NEEDS – Nikkei Economic Electronic Data System).

Айнан ўртача ҳолатга келтирилган баланс маълумотлари асосида М.Аоки ишдан бўшашда тўланадиган йиғилган нафақалар миқдори фирма томонидан ходимнинг фирма учун ўзига хос кўникма ва билимларга эга бўлиши учун сарфланадиган саъй-ҳаракатларга тўғри пропорционал, деган фарздан келиб чиқиб, J фирмада инсон капитали ўзига хослигининг миқдорини баҳолашга уринган. Бундай эҳтимолликни Япония фирмаларида нафақага чиқаришда тўланадиган нафақани шакллантириш тартиботини таҳлил қилиш орқали қабул қилиш мумкин.

Янги ходим келиши билан унинг номига махсус ҳисобварақ очилади, ундаги маблағлар суммаси иш стажининг ортиши ва ички иерархия тузилмалари бўйича ҳаракатланишга кўра ошади. Нафақага чиқиш маблағи пенсияга кетиш ёки муддатидан олдин ишдан бўшашда, тўланади (иккинчи ҳолатда ходим катта йўқотишларга дуч келади), бу уни фирма томонидан тўланадиган яққа пенсияга яқинлаштиради. М. Аоки фирмада инсон капитали ўзига хослиги даражасини тўпланган чиқиш нафақалари суммасининг фирманинг умумий капиталига нисбати сифатида ҳисоблаб чиқилган индекс ёрдамида аниқлаган. Агар муайян фирма учун ҳисоблаб чиқилган бундай индекс ўртачалаштирилган баланс маълумотлари бўйича ҳисоблаб чиқилган индексдан ортиқ бўлса, у ҳолда фирмада инсон капитали ўзига хослиги даражаси *нисбатан* юқори, ва аксинча.

NEEDSга ўхшаш баланс ҳар бир мамлакатда ҳам ҳисоблаб чиқилавермаслигига қарамай, исталган йирик консалтинг ёки аудиторлик фирмасининг маълумотлар базаси таққослаш учун зарур ахборотни ўзида мужассам этган. Энди ташкилотнинг ички тузилиши ва унинг бозор стратегияси ҳақида хулоса чиқариш имконини берувчи индексларнинг йиғиндисини батафсил кўриб чиқамиз. Дастлаб баланснинг умумий таркибига GAAP стандартидаги даромадлар ҳақидаги ҳисоботни ёдга оламиз (10.4-жадвал).

Актив ва пассив алоҳида моддаларининг таҳлили ташкилотда ҳуқуқларнинг реал тақсимланиши ҳақида тасаввурга эга бўлиш имконини беради, урасмий, таъсис ҳужжатлари ва акциядорлар реестрида қайд этилган тақсимлашга ҳамма вақт ҳам мос келмайди.

$$I_1^i = \frac{\text{«Ходимларга иш ҳақи бўйича қарздорлик»}}{\text{«Жами жорий операцион мажбуриятлар»}}$$

I_1^i индекс корхона ходимларининг қарорларни қабул қилиш жараёнига таъсири даражасини акс эттиради. Банклар, давлат ва ўзаро боғлиқ корхоналар олдидаги қисқа муддатли қарздорлик бўйича ҳам шундай I_1^i индекслар ҳисоблаб чиқилади. Агар корхона раҳбарияти ходимлар олдидаги мажбуриятларни бажаришни банклар, давлат (бюджет) ва ўзаро боғлиқ корхоналар олдидаги мажбуриятларни бажаришдан кўра устуворли деб ҳисобласа, у ҳолда бу меҳнат жамоаси томонидан эғалик қилиш, тасарруф этиш ва даромад олиш ҳуқуқига норасмий эғалик қилинишидан далолат беради.

$$I_2 = \frac{\text{«Узоқ муддатли кредитлар: таъминланмаган»}}{\text{«Жами узоқ муддатли мажбуриятлар»}}$$

Банклар томонидан корхона устидан назорат даражасини аниқлаш учун I_2 индексни ҳисоблаб чиқиш ҳам фойдали, чунки банк томонидан гаров билан таъминланмаган кредитлар, фақат берилган кредит қайтарилишининг бошқа, норасмий кафолатлари кўзда тутилган ҳолатларда берилиши мумкин³⁰.

$$I_3 = \frac{\text{«Дебиторлар ҳисобварақлари: тижорат»}}{\text{«Тўланадиган ҳисобварақлар: тижорат»}} ;$$

$$I_4 = \frac{\text{«Дебиторлар ҳисобварақлари: тижорат»}}{\text{«Жами айланма маблағлар»}}$$

Ўзаро боғлиқ корхоналар томонидан ташкилот устидан назорат даражасини аниқлаш учун (масалан, қайта комбинацияланган мулкнинг мавжудлиги ҳақидаги гипотезани текширишда) I_1^i турдаги индексни (суръатда – «Тўланадиган ҳисобварақлар») I_3 дебиторлик қарздорлиги индекси ва I_4 коэффиценти билан мувофиқлаштириш зарур. Агар I_1^i индексининг миқдори ўзаро боғлиқ корхоналарнинг имтиёзли ҳолати ҳақида тасаввур этиш имконини берса, у ҳолда I_3 ва I_4 индекслари корxonанинг ўзаро боғлиқ корхоналар устидан назорат даражаси ва ўзаро боғлиқ корхоналарнинг корхона устидан назорат

³⁰«Кредиторнинг ўз пулларини қайтариб олиш ҳуқуқи чегараланган, лекин акциядорларникига нисбатан кам, чунки (кредиторларда) назоратнинг билвосита, номуайян усуллари мавжуд» (Стиглиц Дж. Кредитные рынки и контроль над капиталом. – М.: ЭИМО, 1989, № 6, с. 46–47).

даражасини белгилайди. Ушбу индексларнинг қўлланилиши М1 пул агрегатининг реал товар массасига мос келмаслиги натижаси³¹ сифатидаги ҳақ тўламасликлар ва корхоналар ўртасидаги товар кредитининг шакли сифатидаги ҳақ тўламасликлар ўртасида чегара ўтказиш имконини беради.

10.4-жадвал

Фирманинг баланс кўрсаткичлари

БАЛАНС	
АКТИВ	ПАССИВ
Нақд пул	Тўланадиган векселлар
Осон сотиладиган қимматли қоғозлар	Тўланадиган ҳисобварақлар: тижорат
Дебиторлар ҳисобварақлари: тижорат	Бошқа жорий мажбуриятлар
Захиралар: хомашё	Жами жорий операцион мажбуриятлар
Захиралар: тугалланмаган ишлаб чиқариш	Жорий узоқ муддатли қарздорликнинг бир қисми
Захиралар: тайёр маҳсулот	Бўлажак даврлар даромадлари
Жами захиралар	Узоқ муддатли кредитлар: таъминланмаган
Бўлажак даврлар харажатлари	Узоқ муддатли кредитлар: таъминланган
Бошқа айланма активлар	Капитал лизинги бўйича мажбуриятлар
Жами айланма активлар	Операцион лизингнинг ҳозирги қиймати
Бинолар, иншоотлар ва жиҳозлар	Бошқа жорий мажбуриятлар
Асосий жиҳозлар лизинги	Жами узоқ муддатли мажбуриятлар
Амалдаги жиҳозлар лизинги	Субординацияланган қарздорлик
Минус амортизация	Қисқа муддатли пенсия мажбуриятлари
Жами бинолар, иншоотлар ва жиҳозлар:	Тўлаш муддати кечиктирилган солиқ
соф	тўловлари
Инвестициялар ва ссудалар	
Узоқ муддатли қимматли қоғозлар	Жами пассив
Дебиторларнинг турли ҳисобварақлари	ХУСУСИЙ КАПИТАЛ
Соф активлар	Тўлаш муддати кечиктирилган солиқ
Бошқа айланмадан ташқари маблағлар	тўловлари
Номоддий активлар	Шуъба корхоналарда ташқи капитал
Харидларни капиталлаштириш (гудвилл)	Имтиёзли акциялар
	Оддий акциялар
	Таксимланмаган фойда
	Сармоядорлардан сотиб олинган акциялар
<i>Жами асосий воситалар</i>	Жами хусусий капитал
Жами актив	УСТУНДАГИ ЖАМИ

ДАРОМАДЛАР ТЎҒРИСИДА ҲИСОБОТ
<i>Соф сотувлар (тушумлар)</i>
Сотилган товарлар таннари (минус амортизация)
Амортизация ажратмалари
<i>Ялти фойда</i>
Сотиш харажатлари
Маъмурий-бошқарув харажатлари

³¹ М1 пулларнинг миқдорий тенгласи $MV=PY$ асосида ҳисоблаб чиқилади, бу ерда М - пул агрегати, V - пул муомаласи тезлиги, P - нархлар даражаси ва Y - реал даромад.

Раҳбар ходимларни мукофотлаш
Бошқа операция харажатлари
<i>Операцион даромад</i>
Бошқа операциядан ташқари харажатлар
Тўланган фоизлар
Олинган фоизлар
Корхоналарни ёпиш ва ҳисобдан чиқариш
Капитал қўйилмалардан даромадлар
<i>Солиқлар тўлангунгақадар фойда</i>
Даромад солиғи
Давом этаётган операциялардан даромад
Тўхтатилган операциялардан соф фойда
Корхонани сотишдан фойда (зарар)
Фавқулодда даромадни олгунга қадар даромад (зарар)
Фавқулодда даромад
Соф фойда

$$I_5 = \frac{\text{«Таксимланмаган фойда»}}{\text{«Жами хусусий капитал»}} ;$$

$$I_6 = \frac{\text{«Маъмурий-бошқарув харажатлари»} + \text{«Раҳбар ходимларни мукофотлаш»}}{\text{«Ялпи фойда»}}$$

I_5 индекси акциядорларнинг акциядорлик жамиятидаги қолдиқ даромадни олиш ҳуқуқидан фойдаланиш самарадорлигини таҳлил қилиш учун таклиф этилади. Агар тадқиқ этилаётган фирманинг баланси асосида ҳисоблаб чиқилган ушбу индекс тармоқ ёки корхоналар гуруҳлари бўйича ўртача индексдан анча кичик бўлса, у ҳолда расмий мулкдорлар «агентлар» - менежерларнинг оппортунистик хатти-ҳаракатлари эҳтимолига эътиборни қаратиши мақсадга мувофиқ.

Менежерларнинг оппортунизми, масалан, даромадлар тўғрисидаги ҳисоботда «Маъмурий-бошқарув харажатлари» моддасининг ошириб кўрсатилиши ҳолатлари тасдиқлайди, чунки кўпинча менежерлар ўз даромадларини пул шаклида кўпайтириш имкониятидан маҳрум бўладилар. Шунинг учун I_6 индекси I_5 индексининг табиий тўлдирувчиси ҳисобланади.

$$I_7 = \frac{\text{«Нақд пулда тўланган дивидендлар»}}{\text{«Солиқлар тўланганидан сўнг фойда»}}$$

$$I_8 = \frac{\text{«Жорий операция харажатлари»}}{\text{«Солиқлар тўлангунича фойда»}}$$

Мазкур индекслар фирманинг мақсадли вазифасини таҳлил қилиш ва, ўз навбатида, унинг реал «принципал»ини аниқлаш учун мўлжалланган. Бир акцияга даромадни кўпайтириш гипотезасини текшириш учун («принципал» - акциядорлар) I_7 дивидендларни тўлаш коэффициенти қўлланилади (накд пуллар ҳаракати ҳақидаги ҳисоботдан «Накд пулда тўланган дивидендлар» моддаси). Бунда I_7 коэффициентини динамикада кўриб чиқиш лозим – фақат унинг бир неча ҳисобот даврларидаги ижобий динамикаси фирманинг бир акцияга даромадни кўпайтириш мақсади кўзлаганлигидан далолат беради. Иккинчи томондан, корхонанинг омон қолишга йўналтирилиши даражаси солиқлар тўлангунга қадар фойданинг барқарор энг кам миқдори чоғида жорий операция мажбуриятлари ва умуман пассивнинг ўзаро нисбатидинамикаси (ошиш томонга) асосида баҳоланади.

«Сотилган товарлар таннари»

$$I_9 = \frac{\text{«Заҳиралар: хомашё» + «Заҳиралар: тугалланмаган ишлаб чиқариш»}}{\text{«Заҳиралар: хомашё» + «Заҳиралар: тугалланмаган ишлаб чиқариш»}}$$

$$I_{10} = \frac{\text{«Жами айланма активлар»}}{\text{«Жами айланма активлар»}}$$

Ў корхонаси мисолида биз шунга амин бўлдикки, хомашё ва тугалланмаган ишлаб чиқариш заҳиралари даражаси фирмада ахборот оқимларини ташкил этиш ва бўлинмалар фаолиятини горизонтал мувофиқлаштириш самарадорлигини акс эттиради. Шундай қилиб, заҳираларнинг айланувчанлиги ва даражаси коэффициентлари фирма ички тузилишининг нисбий устунликлари (камчиликлари)дан далолат беради.

$$I_{11} = \frac{\text{«Бинолар, иншоотлар ва жиҳозлар»}}{\text{«Жами асосий воситалар»}};$$

$$I_{12} = \frac{\text{«Номоддий активлар»}}{\text{«Жами асосий воситалар»}};$$

$$I_{13} = \frac{\text{«Жами айланма активлар»}}{\text{«Жами жорий операция мажбуриятлари»}};$$

«Нақд пуллар» + «Осон сотиладиган
қимматли қоғозлар» + «Дебиторлар ҳисобварақлари»

I_{14}

«Жами жорий операция мажбуриятлари»

Активларнинг ўзига хослик даражаси активнинг қуйидаги моддаларини таққослаш ёрдамида баҳоланади: «Бинолар, иншоотлар ва жиҳозлар» (жойлашиш ўрни бўйича ўзига хослик ва технологик ўзига хослик) ва «Номоддий активлар» (товар белгилари). Активларнинг ўзига хослиги даражаси ҳақида ликвидлилик коэффициентларини ноанъанавий талқин этишни таклиф этган ҳолда тасаввурга эга бўлиш мумкин – ликвидлиликнинг жорий (I_{13}) ва «тез» (I_{14}) коэффициентлари қанча юқори бўлса, фирма активлари шунча кам ўзига хослик даражасига эга.

10.3. Фирмадаги низоларни таҳлил қилиш ва келишувлар назарияси асосида ҳал этиш

Ташкилотни амалий таҳлил қилишга келишувлар назарияси ҳам ўз улушини қўшади. Унинг ёрдамида ташкилотдаги низолар табиатини, оптимал шартнома назарияси ва трансакция харажатлари назариясининг тарафдорлари таклиф этганидек, «принципал» ва «агент» манфаатларининг қарама-қарши қўйилишига йўйиш мумкин эмас. Келишувлар назарияси ташкилот тузилмасининг *мураккаблигидан* келиб чиқади – у турли хилдаги келишувлар унсурларини ўз ичига олади. Одатда, ҳар қандай ташкилотнинг фаолият юритиши камида қуйидаги келишувлар устуворликларига жавоб бериши лозим: бозор, индустриал, анъанавий, фуқаролик, ижодий фаолият ва ижтимоий фикр.

Ҳар қандай ташкилот, ҳатто фойда кўрмай ишлаётган корхона ҳам, ўз даромадларини харажатларга мувофиқлаштириши ва ўзининг молиявий мажбуриятларини бажариши зарур (бозор келишувининг унсурлари). Ҳар қандай ташкилотни бошқаришда меҳнатни илмий ташкил қилиш ва, ўз навбатида, индустриал келишув унсурларидан фойдаланилади. Ташкилотда ўзининг алоҳида маданияти, эскилик тўпламининг шаклланиши унинг фаолиятида анъанавий келишувлар унсурлари пайдо бўлганлигидан далолат беради.

Ташкилотда «агентлар» бирлашган манфаатлари - касаба уюшмаси вакилининг иштироки, шунингдек, ташкилот *ички* ҳаётининг меҳнат тўғрисидаги қонун ҳужжатларига бўйсунishi фуқаролик келишуви импертивини ўзида акс эттиради. Ташкилотнинг ишбилармонлик доираларидаги обрўси ёки истеъмолчилар ўртасида товар белгисининг машҳурлиги бизни ижтимоий фикр устуворликларига амал қилишга ундайди. Ниҳоят, кенг маънодаги инновацияларга интилиш (янги товар ёки хизматлар ишлаб чиқаришдан тортиб то ташкилий тузилмани оптималлаштиришгача) ташкилот фаолиятида ижодий фаолият устуворлигини акс эттиради. Шундай қилиб, ташкилот асосида турли устуворликлар ўртасидаги *низолар* ётади.

Келишувлар назариясининг устунлиги нафақат ташкилот фаолияти жараёнида юзага келадиган низоларни озми ёки кўпми мунтазам ёритишдан иборат, балки у муросанинг турли кўринишларини таҳлил қилиш асосида низоларни ҳал этиш вариантларини ҳам таклиф этади. Масалан, корхона раҳбари, ишлаб чиқариш жараёнини оқилона ташкил этиш ҳисобидан истеъмолчиларга таклиф этилаётган маҳсулот нархини пасайтиришни кўзлаган ҳолда, бош муҳандис (индуриал келишув) ва сотув бўлими (бозор келишуви) хизматларининг манфаатлари ўртасидаги низони ҳал этиш йўлини излаши лозим. «Фордизм» тамойилларидан бири индустриал ва бозор келишувлари ўртасидаги муросанинг бундай кўринишини куйидагича изоҳлайди: ишлаб чиқаришни узлуксиз ташкил этиш асосида ишлаб чиқариладиган машиналар таннархини пасайтириш, сотувни рағбатлантириш ва ҳатто истеъмолнинг янги стандартини ташкил этиш имконини беради.

Француз ишлаб чиқарувчисининг «Погребок Аффинуа» янги пишлоқ навини ишлаб чиқариш тўғрисидаги қарори муросанинг янада мураккаб кўринишига мисол бўлади. Ушбу қарор анъанавий рецептлар, замонавий технологиялардан фойдаланиш ва пишлоқнинг ушбу тури кўплаб сонли совринлар билан тақдирланадиган нуфузли танловларда иштирок этиши асосида истемолчининг нозик дидли талабларини қондиришга уриниш таъсири остида қабул қилинган. Мазкур корхона фаолиятини белгилаб берувчи бозор, анъанавий, индустриал келишувлар ҳамда ижтимоий фикр тўғрисидаги келишув муросаси кўзга ташланиб турибди (10.2-расм.).

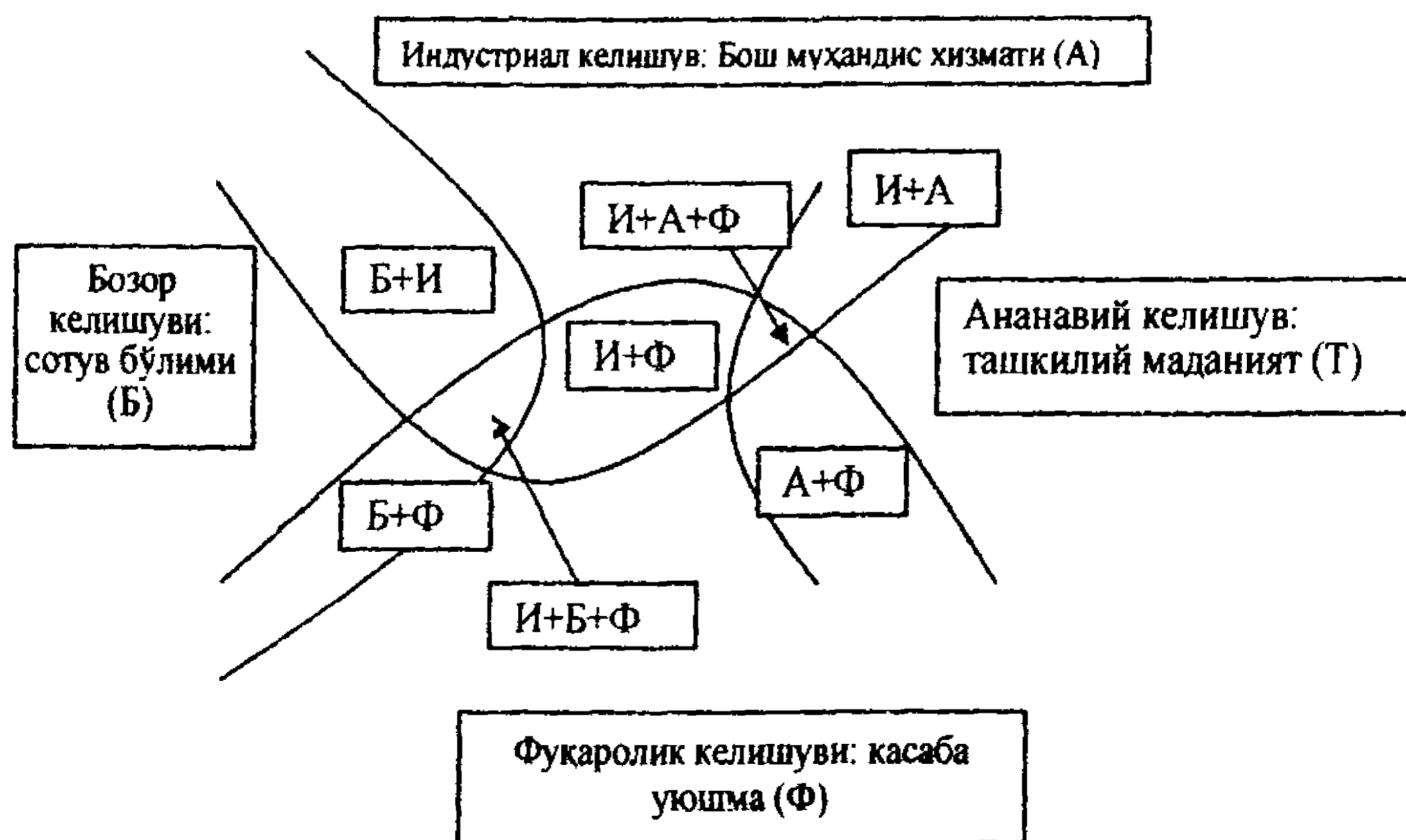

10.2-расм. Келишувлар назарияси бўйича таҳлил.

Ҳар қандай корхона учун юзага келадиган муаммоларни унинг ёрдамида идентификациялаш ва уларни ҳал этиш йўллари излаш йўналишларини белгилаш осон бўладиган ўзига хос келишувлар «харитасини» тузиш мумкин. Келишувлар назарияси нуктаи назаридан ташкилий тузилмани

оптималлаштириш ташкилот олдида турган турли устуворликларни мувофиқлаштиришга ёрдам берувчи муроа тамойилларини излаб топишдан иборат.

Қисқача хулоса

Фақат трансакция харажатларининг миқдорини баҳолашга нисбатан ординалистик ёндашув ёрдамида муайян ташкилотлар тузилмасини таҳлил қилиш учун трансакция харажатлари назариясини қўллаш мумкин. Мазкур ёндашув турли шартнома ва ташкилий шаклларда битим тузишда юзага келадиган трансакция харажатлари миқдорини экспертиза йўли билан баҳолаш ёрдамида таққослашдан иборат. Эксперт баҳоларидан ташқари, ташкилотнинг бухгалтерия ҳисоботи ҳам ахборот манбаи бўлиб хизмат қилиши мумкин. Ўз навбатида, келишувлар назарияси ташкилотларни миқдорий жиҳатдан эмас, балки сифат жиҳатдан таҳлил қилишга ўз ҳиссасини қўшади. Унинг асосида ташкилотда юзага келадиган низолар табиатини изоҳлаш ва унинг тузилишини трансакция харажатлари мезони бўйича эмас, балки низоларнинг кескинлигини пасайтириш мезони бўйича оптималлаштириш мумкин.

Таянч сўз ва иборалар

Трансакция харажатлари, фойдалиликни ўлчаш, шартномаларни қиёслаш, харажат турлари, фирма баланси, даромадлар тўғрисида ҳисобот, фирмадаги низолар, индустриал бозор, анъанавий ва фуқаролик келишувлари.

Такрорлаш учун саволлар

1. Трансакция харажатлари ва фойдалиликни ўлчашнинг ўзига хос жиҳатларини тушунтиринг.
2. Шартноманинг қиёсий устунликлари нималарда намоён бўлади?
3. Трансакция харажатлари таркибининг ахборот базаси қандай ҳужжатларда мужассамланган?
4. Фирма баланси қандай мақсадда таҳлил қилинади ва бунда қандай индекслар ҳисоблаб чиқилади?
5. Келишувлар нима учун зарур ва уларнинг қандай йўналишлари мавжуд?

XI боб. ФИРМАНИНГ ТАШКИЛИЙ-ХУҚУҚИЙ ШАКЛИНИ

ТАҲЛИЛ ҚИЛИШ

11.1. Мулккий ҳуқуқларнинг тавсифланиши

Мулкчилик ҳуқуқлари назарияси ҳар қандай ташкилот мулкчилик ҳуқуқлари иштирокчилари ўртасида тақсимланишини белгилаб берувчи шартномага олиб келади. «Фирма» атамаси шартнома келишувлари асосида фаолиятни ташкил этишнинг қисқартирилган таърифи ҳисобланади. Коуз теоремасига мувофиқ эркин алмашув натижасида эришилган ҳуқуқлар тақсимои энг оптимал вариант (трансакция харажатлари нолга тенг) бўлиб, ўзаро ҳамкорлик иштирокчилари уни ўзгартиришдан манфаатдор эмаслар.

Шу сабабли ташкилий тузилмани амалий таҳлил қилиш учун мулкчилик ҳуқуқлари назариясини қўллашга қизиқиш шу билан шартланганки, ҳақиқатда трансакция харажатлари нолга тенг эмас, демак, ҳуқуқлар тақсимои ресурслардан фойдаланиш самарадорлигига таъсир кўрсатади. Мулкчилик ҳуқуқлари назарияси ташкилот фаолиятининг ўзига хослигига кўра мулкдорлар ўртасида ҳуқуқлар тақсимоининг энг оптимал вариантини танлашга ёрдам беради. Бундан ташқари, корхонанинг ташкилий-ҳуқуқий шакли тўғрисидаги маълумотлар асосида шерикларни танлаш имконияти очилади.

Бирор-бир ташкилий-ҳуқуқий шаклга хос бўлган ҳуқуқлар тақсимои Ўзбекистон Республикаси Фуқаролик кодексининг «Юридик шахслар» деб номланувчи 4-бобида қайд этилган меъёрлар билан белгиланади. Юридик шахсларни ташкил этишнинг ташкилий-ҳуқуқий жиҳатлари мулк ҳуқуқининг турли иқтисодий субъектларга тегишли алоҳида ҳуқуқларга ажратилишига олиб келади. Мисол тариқасида ташкилий-ҳуқуқий шаклни белгиловчи ҳуқуқлар тўпламининг айрим жиҳатларини қуйидаги жадвал орқали ҳавола этамиз, унда турли ҳуқуқларнинг тегишлилиги Фуқаролик кодексининг тегишли моддасида белгиланган (11.1-жадвал).

Улушли мулк ҳуқуқи эса қуйидаги субъектлар ўртасида тақсимланади: унинг иштирокчилари, иштирокчиларнинг умумий йиғилиши, ижро этувчи орган ва давлат. Қонунда қайд этилган ҳуқуқларнинг бундай тақсимланиши иқтисодий фаолиятни таъминлаш нуқтаи назаридан қанчалик оптималлигига оид саволга жавоб бериш учун ташкилий-ҳуқуқий шаклни танлаш мезонларидан фойдаланиш мумкин.

11.1-жадвал

Ўзбекистон Республикасининг Фуқаролик Кодексинида мулккий ҳуқуқларнинг тавсифланиши

	Шахс	Улушли мулк	Биргаликдаги мулк	Давлат
Эгалик қилиш ҳуқуқи	154,207	219	225	
Фойдаланиш ҳуқуқи	154,207	219	225	
Тасарруф этиш ҳуқуқи	154,207	218	225	179,180
Хўжалик юритиш ҳуқуқи				176
Тезкор бошқариш ҳуқуқи				178

11.2. Ташкилий-ҳуқуқий шаклни танлаш мезонлари

Ташкилий-ҳуқуқий шаклни танлаш мезонлари сифатида қуйидаги ёндашувлар қўлланилади.

1. Мулкӣ ҳуқуқларнинг тафсирланиш (аниқ ва бир хил маънода белгиланиш) даражаси.

2. Эғалик қилиш ва қолдиқ қийматни олиш ҳуқуқларининг иқтисодий субъектлараро тақсимланиши.

3. Ҳуқуқлар тўплами доирасини ўзгартиришга нисбатан чекловлар мавжудлиги.

4. Мулкӣ ҳуқуқ учлигининг турли иқтисодий субъектларга («Принципал» ва «агент») тегишлилиги.

5. Хатарларни бўлиш ва ўтказиш даражаси.

6. Капитални жамғариш даражаси.

1. Мулкӣ ҳуқуқларнинг тафсирланиш (аниқ ва бир хил маънода белгиланиш) даражаси. Тафсирлаш даражаси жуда муҳим, чунки Коуз теоремасига мувофиқ ресурсларнинг иккита самарали омилидан бири ҳуқуқларни тафсирлашнинг тўлиқлигидан иборат. Иккинчи томондан, ҳуқуқлар эгасини аниқ белгиламаслик ёки мулк ҳуқуқининг йўқолганлиги ресурслардан самарали фойдаланишга қизиқтиришга тўсқинлик қилади. Улушли мулкда барча ҳуқуқлар эгалари аниқ ва бир хил маънода белгиланган, қолдиқ қийматни олиш ҳуқуқи ва устав капиталидаги улушнинг мерос бўйича ўтиши ҳуқуқи бундан мустасно. Давлат суд органлари орқали ҳамма вақт «қонунни бир неча марта ёки қўпол бузганлик» учун юридик шахсни тугатишнинг ташаббусчиларидан бири ҳисобланишини ҳисобга олган ҳолда, тафсирлаш билан боғлиқ ягона муаммо устав капиталидаги улушнинг мерос бўйича ўтиши ҳуқуқининг эҳтимолий «йўқолиши»дан иборат.

2. Эғалик қилиш ва қолдиқ қийматни олиш ҳуқуқларининг иқтисодий субъектлараро тақсимланиши. Агар мулкдор, яъни ташкилот фаолиятини назорат қилувчи «принципал» бир вақтнинг ўзида қолдиқ қийматни олиш ҳуқуқига ҳам эга бўлса, у ҳолда бу унга ўз назорат-бошқарув вазифаларини бажаришда ўзини оппортунистик тарзда тутмаслик учун туртки беради. МЧЖ ҳолатида кўриб чиқилаётган иккала ҳуқуқ ҳам иштирокчиларнинг умумий йиғилишига тегишли. Бироқ умумий йиғилишнинг жамоавий табиати самарали назоратга бўлган рағбатларнинг амалийлигини чегаралайди, чунки «чиптасиз» муаммоси пайдо бўлади. Аслида барча иштирокчилар фирманинг фойдали фаолият юритишидан манфаатдор, бироқ шу билан бирга улар назоратни амалга ошириш харажатларини бошқа шахслар зиммасига юклашга интиладилар, бунинг натижаси ўларок, назорат вазифасини ҳеч ким бажармайди. Лекин улушли мулк ҳолатида унинг иштирокчилари сони қонун билан чекланганлиги туфайли «чиптасиз» муаммосининг кескинлиги пасаяди.

3. Ҳуқуқлар тўплами доирасини ўзгартиришга нисбатан чекловлар мавжудлиги. Ҳуқуқларни алмашишга чекловлар масаласи Коуз теоремаси нуқтаи назаридан ҳам муҳим: трансакция харажатларидан ташқари яна қандай омиллар ҳуқуқларнинг улардан энг кўп манфаатдор бўлган мулкдорлар қўлига

Ўтишига тўскинлик қилади? Масалан, ҳуқуқларни жисмоний ва юридик шахсларнинг алоҳида тоифаларига (норезидентлар, банк тузилмалари, исталган бошқа учинчи шахсларга) топширишдаги ҳамда ҳуқуқлар тўпламининг турларини тубдан ўзгартиришдаги қонуний чекловлар. Улушли мулк доирасида ҳуқуқлар билан алмашиш учун чекловлар уставда қайд этилиши ва иштирокчиларнинг ўз улушларини умуман учинчи шахслар ва хусусан, меросхўрларга ўтказиш ҳуқуқига тааллуқли бўлиши мумкин. Фуқаролик Кодексида улушли мулкка эга субъектларнинг турли вариантлари “тижорат ташкилотлари” (58-69-модда) бандида келтирилган. Қонун улушли мулк субъектлари учун ҳуқуқлар тўплами турларини ўзгартириш учун энг кам тўсиқларни белгилайди.

4. Мулкий ҳуқуқ учлигининг турли иқтисодий субъектларга («Принципал» ва «агент») тегишлилиги. Бундай муаммо эгалик қилиш, ундан фойдаланиш ва уни тасарруф этиш ҳуқуқлари турли субъектларга тегишлилиги билан боғлиқ. Учала ҳуқуқ турли субъектларга тегишли бўлган ҳолатда «принципал-агент» муаммоси иккита даражада пайдо бўлади: мулкдорлар ва менежер (бошқарувчи) ўртасидаги муносабатлар ҳамда менежер ва бевосита ижро этувчи (ходим) ўртасидаги муносабатларда. «Принципал-агент» муаммоси кўплаб усуллар ёрдамида ҳал этилиши мумкин – «агентлар»нинг фирма фаолияти натижаларида иштирок этишдан тортиб то «принципал» томонидан «овоз бериш» ва «чиқиш» ҳуқуқидан фойдаланилишигача.

Улушли мулкки субъект ҳолатида «принципал-агент» муаммоси иштирокчиларнинг умумий йиғилиши («принципал») ва ижро этувчи орган («агент») ўртасидаги ўзаро муносабатларда пайдо бўлади. Акциядорлик жамиятидан фарқли ўлароқ, масъулияти чекланган жамият (МЧЖ)да «агент»га босим ўтказиш варианты сифатида «чиқиш» мумкин эмас, чунки устав капитали суммасига фонд бозорида котировка қилинадиган акциялар чиқарилмайди. Ҳар йиллик аудиторлик текширувлари ва ишларни юритиш натижалари тўғрисидаги маълумотларнинг чоп этилиши мажбурий эмаслиги туфайли умумий йиғилишнинг самарадорлиги ҳам катта эмас.

5. Хатарларни бўлиш ва ўтказиш даражаси. Ҳуқуқлар тўпламининг доираси унинг қарорлар қабул қилиш (тасарруф этиш ҳуқуқи) ва хатарни қабул қилиш (қолдиқ қийматни олиш ҳуқуқи) вазифаларига бўлиниши ёки ушбу тўпламнинг битта мулк ҳуқуқи субъектининг қўлида бўлишини назарда тутати. Биринчи ҳолатда хатарнинг *хежирланиши*, яъни унинг менежердан мулкдорга ўтиши муҳим ўрин тутати. Хежирлаш хатарга камроқ қарши бўлган иқтисодий субъектлар хатарини қабул қилиш вазифасига ихтисослашувни назарда тутати. Сўнграхатар кўплаб мулкдорлар ўртасида бўлиниши ва, боз устига, маълум миқдор (масалан, устав капиталига қўшилган улуш миқдори) билан чегараланган бўлиши мумкин. Хатарни бўлиш ва ўтказиш тамойиллари дастлаб фаолияти бошидан соф иқтисодий фаолиятга йўналтирилмасдан, балки ижтимоий (диний, таълим, ўзини-ўзи бошқариш) фаолиятни молиялаш билан шуғулланган корпорациялар доирасида амалга оширилган эди.

МЧЖда ҳам хатарни ўтказиш (жамият иштирокчиларига), ҳам хатарни бўлиш ва чегаралаш (барча иштирокчилар ўзлари киритган улушларнинг қиймати доирасида зарар кўриш хатарига эга) механизмлари амал қилади. МЧЖнинг ягона камчилиги – унинг иштирокчилари сони қонун билан чекланганлиги, бу ҳол ушбу ташкилий-ҳуқуқий шакл акциядорлик жамияти билан солиштирилганда кам жозибали бўлади.

6. Капитални жамғариш даражаси. Мазкур ташкилий-ҳуқуқий шакл капиталнинг кам трансакция харажатлари билан тўпланишини таъминлашга қодирми? Бу ерда ҳам очик акциядорлик жамияти идеал ҳисобланади, чунки унда устав капитали акциядорлар умумий йиғилишининг қарори асосида қўшимча акцияларни чиқариш ҳисобиданоширилади. МЧЖда капитални жамғариш жараёни, юқори трансакция харажатлари билан боғлиқ бўлмаса-да (устав капиталини ошириш учун умумий йиғилишнинг қарори етарли), МЧЖ иштирокчиларининг энг кўп сони қонун билан чекланганлиги туфайли, чегараларга эга.

Юқорида таклиф этилган мезонлар ёрдамида Ўзбекистон Республикаси қонун ҳужжатларига мувофиқ фаолият юритаётган мулкчиликнинг ўн битта ташкилий-ҳуқуқий шаклини таққослаймиз. Ушбу мезонлар бўйича энг оптимал ташкилий-ҳуқуқий шаклни бир балл билан, энг паст оптимал шаклни эса ўн бир балл билан қайд этган ҳолда ташкилий-ҳуқуқий шакллари олти мезонининг ҳар бири бўйича кўриб чиқамиз (11.2-жадвал).

Бундай эксперт баҳолари шартли бўлгани ҳолда, улар очик акциядорлик жамияти (ОАЖ) (камида 19 балл) ва хусусий корхона, деҳқон ва фермер хўжаликлари (25-28 балл)нинг устунликларини ҳамда тезкор бошқарув ҳуқуқига (кўпи билан 54 балл) ва хўжалик юритиш ҳуқуқига эга бўлган (52 балл) унитар корхоналарнинг нисбатан самарасизлигини тасдиқлаб турибди.

11.2-жадвал

Ўзбекистонда фаолият юритаётган иқтисодиёт субъектларини турли мезонлар бўйича баҳолаш

Ташкилий-ҳуқуқий шакл	Мезонлар					
	1	2	3	4	5	6
Хусусий корхона	1	1	1	1	11	11
Оила тадбиркорлиги	1	1	1	2	11	10
Очик акциядорлик жамияти	2	8	2	5	1	1
Ёпиқ акциядорлик жамияти	3	7	3	9	2	2
Шуъба корхона (филиал)	9	9	4	6	3	3
Масъулият чекланган жамият	5	5	5	8	6	4
Қўшимча масъулиятли жамият	6	6	6	7	7	5
Тезкор бошқарув ҳуқуқига эга унитар корхона	11	10	11	11	5	6
Хўжалик юритиш ҳуқуқига эга унитар корхона	10	11	10	10	4	7
Фермер хўжалиги	2	2	1	2	10	11
Деҳқон хўжалиги	1	1	1	1	11	10

11.3. Ташкилий-ҳуқуқий шакл фирманинг стратегияси ҳақида ахборот манбаи сифатида

Ташкилий-ҳуқуқий шакл нафақат фирманинг ташкилий тузилиши, балки шартномани амалга ошириш жараёнидаги эҳтимолий хатти-ҳаракати ҳақидаги ахборотни ҳам ўзида мужассам этади. Шу нуқтаи назардан ташкилий-ҳуқуқий шаклни таҳлил қилиш битимни амалга ошириш учун шерик танлашда фойдали ҳисобланади. Бошқа шартларда (активларнинг ўзига хослик даражаси, битимнинг мураккаблик даражаси) битимнинг яқуни унинг ташкилий-ҳуқуқий шаклини белгилаб берувчи шартнома бўйича ҳамкор хатти-ҳаракатининг ўзига хос хусусиятларига боғлиқ.

Янада аниқроқ айтадиган бўлсак, ҳамкорнинг ташкилий-ҳуқуқий шаклини билиш битимни амалга оширишда гаровнинг мавжудлиги ҳамда мулкнинг расмий ва ҳақиқий таркибларини мувофиқлаштириш қанчалик мумкинлиги ҳақида ахборот олиш имконини беради. Сўнги жиҳат мулоқотлар юритиш ва шартномани бажариш шартларини фирманинг *расмий* эгалари билан мувофиқлаштиришнинг самарасизлиги туфайли муҳим, бунда шартномани бажариш корхонани *ҳақиқий* назорат қилувчи инсонларнинг ҳаракатларига боғлиқ.

Гаров шакллари. Шартнома мажбуриятларининг бажарилишини кафолатлаш учун битим томонлари анъанавий тарзда гаровдан фойдаланади. Пул шаклидаги гаровни битим тузиш вақтида томонлардан бири, шартнома бекор қилинган ёки у керакли тарзда бажарилмаган тақдирда, иккинчи томоннинг йўқотишларини қоплаш учун тўлайди. Мулк ҳуқуқи назариясининг атамаларида ундириб олиш кўринишида жавобгарликни ўтказиш юз беради. Масалан, банк томонидан кредит берилаётганда, у одатда кредитнинг қайтарилиши ва у бўйича фоизлар тўланишининг кафолати сифатида гаров киритилишини талаб этади.

Битим шартларидан қатъий назар пул шаклидаги гаров миқдорини ҳисоблаб чиқиш осон, бунда ягона муаммо шартноманинг тўлиқсизлигида ва демак, гаровни бегоналаштиришнинг қонунийлиги хусусида низолар келиб чиқиши муқаррарлигида. Шунинг учун шартнома томонларининг ихтисослашган гаровни биргаликда барпо этишини назарда тутувчи соф (натура) шаклдаги гаров (ушбу гаров ҳақида шартномада келишилмаса-да) анча самарали. Масалан, имкониятли харидор нафақат маҳсулотни сотиш тармоқларига эга, балки уни ишлаб чиқариш ва унга сотувдан кейин хизмат кўрсатиш харажатларининг бир қисмини ҳам ўз зиммасига олади.

Фирма томонидан мажбуриятлар бажарилмаган тақдирда, Фуқаролик кодекси нормаларига мувофиқ унинг мулкдорлари зиммасида бўладиган жавобгарлик улуши шартнома шартларида кўрсатилмайдиган гаровнинг яна бир шакли ҳисобланади. МЧЖ, ЁАЖ ва ОАЖ ҳолатларида бундай жавобгарлик *устав капиталининг миқдори билан* чегараланади, бунда ушбу ташкилий-ҳуқуқий шаклларнинг муассислари сонига нисбатан чекловларни ҳисобга олган ҳолда, устав капиталига нисбатан энг кичик талаблар МЧЖда, энг катта талаблар ОАЖда қўйилади.

Қолган ташкилий-ҳуқуқий шакллар учун мулкдорларнинг анча катта ҳажмдаги жавобгарлиги кўзда тутилган. Бу ерда гаров сифатида муассисларнинг мол-мулки иштирок этади, унинг миқдори мулкдорлар томонидан киритилган ҳиссаларнинг ёки уларга тегишли акцияларнинг қиймати билан чегараланмайди. Тўлиқ ширкат иштирокчилари зиммасига юклатиладиган мажбуриятлар ҳажми энг катта, чунки гаров ролини унга тегишли барча мол-мулк бажаради.

Кўшимча масъулиятли жамиятда иштирокчилар барча мол-мулклари билан эмас, балки барча учун тенг бўлган, улар ҳиссалари қийматининг қарраси миқдорида жавобгарликка эгалар. Ишлаб чиқариш кооперативи асосида ҳам худди шундай тамойил ётади. Тезкор бошқарув ҳуқуқига асосланган унитар корхона шакли мулкдор – давлат ёки маҳаллий ҳокимият органлари томонидан унинг мажбуриятлари юзасидан ўз мулки билан субсидиар жавобгарликка эга бўлишини назарда тутаяди.

Шуъба хўжалик жамияти ҳолатида ҳам худди шундай тамойил, лекин фақат «принципал» (бошқа хўжалик жамияти ёки ширкат) кўрсатмаларини бажаришда амалга оширилган битимларга нисбатан қўлланилади. Таъкидлаш лозимки, бу ерда муассисларнинг мол-мулки шаклидаги гаровнинг миқдори эмас, балки мулкдорнинг фирма фаолияти учун ўз мол-мулки билан жавоб бериши туфайли юзага келадиган шартнома мажбуриятларини бажаришга ундовчи омиллар муҳим. Бундай омиллар тўлиқ ширкатда энг кучли ва МЧЖ, ЁАЖ ва ОАЖда – энг кам (11.1-расм.)

Тўлиқ ширкат	Коммандит ширкат	Кўшимча масъулиятли жамият	Ишлаб чиқариш кооперативи	ЁАЖ, ОАЖ, МЧЖ
←				

11.1-расм. Мажбуриятни бажаришдан рағбатланиш интенсивлиги

Муассислар нуфузи ва корхонанинг товар белгисини пулда баҳолаш битимни амалга оширишда имплицит иштирок этувчи гаровнинг навбатдаги шакли ҳисобланади. Бу асосан тижорат доираларида, шу жумладан имкониятли шериклар ҳамда ўзи ишлаб чиқарадиган товар ва хизматларнинг истеъмолчилари орасида иштирокчилар ва умуман фирма нуфузига боғлиқ. Бу ерда асосий тушунча - товар белгисининг капиталлаштирилган қиймати: фирма ўзига тегишли товар белгилари қийматини сақлаб қолишга интилади. Шундай қилиб, нуфузни ушлаб туриш фақат ижтимоий санкцияларга боғлиқ бўлмай қолади. Нуфуз бозор нарҳига эга бўлади, чунки у ўзида имкониятли шерикнинг ишончилиги ва унинг ҳаракати стратегияси ҳақида кўшимча ахборотни мужассамлаштиради. Айни пайтда, иқтисодий субъект ёки фирма кўпинча реклама харажатлари шаклидаги нуфузни барпо этиш учун тўлашга тайёр.

Реклама – имкониятли харидорларга сотувчилар ҳақида маълумот бериш усули. Табиийки, бу восита маълумот бериш учун оғзаки маъруза ўрнига китобдан фойдаланиш билан таққосланувчи беҳабарликни тугатиш учун жуда

муҳим. Реклама институтнинг муваффақиятли эволюциясига мисол бўлиб, эгасизлантирилган ўзаро таъсирлашувтартибида норасмий институтнинг устунлигини – нуфузни сақлашга ёрдам беради.

Айрим корхоналар, биринчи навбатда тўлиқ ширкат ва ишончга асосланган ширкатнинг ташкилий-ҳуқуқий шакли ижтимоий нуфузни бозор товар белгисига айлантиришга замин яратади. Ҳақиқатан ҳам, тўлиқ ширкат ва ишончга асосланган ширкатнинг фирма номи барча тўлиқ ширкатларнинг ёки «ва компания» сўзлари кўшимча қилинган ҳолда камида битта тўлиқ ширкатнинг номини ўзида мужассамлантириши керак. Шунинг учун хўжалик ширкатлари тижорат соҳасидаги шериклар сифатида энг жозибали, чунки битим тузишда гаров сифатида улар билан нафақат муассисларнинг шахсий мол-мулки, балки уларнинг товар белгиси шаклидаги ижтимоий нуфузи иштирок этади.

Шу муносабат билан хўжалик ширкатларига солиқ имтиёзлари ва рўйхатга олишдаги имтиёзларни бериш асосли ҳисобланади. Корхонанинг ташкилий-ҳуқуқий шаклига кўра қонунга бўйсуниб баҳосини табақалаш шартнома маданияти ошиши ва ўз навбатида, трансакция харажатлари пасайишига кўмаклашган ҳолда иқтисодиётни давлат томонидан билвосита тартибга солишнинг самарали воситасига айланиши мумкин.

Мулкнинг расмий ва ҳақиқий таркибларини мувофиқлаштириш шакллари. Ташкилий-ҳуқуқий шакл мулк ҳуқуқлари тўпламининг расмий - қонунда қайд этилган ва ҳақиқий доирасини мувофиқлаштиришнинг эҳтимолий вариантлари ҳақидаги ахборотни ҳам акс эттиради. Ушбу ахборот қайта ташкил этилган мулк асосида фаолият юритувчи ўтиш туридаги корхоналар (Ў корхоналар)га нисбатан муҳим аҳамият касб этади. Эвристик тарзда ташкилий-ҳуқуқий шакл ва мулк ҳуқуқлари тўпламининг расмий - қонунда қайд этилган ва ҳақиқий таркибларини мувофиқлаштириш эҳтимоли ўртасидаги қуйидаги боғлиқликларни ифодалаш мумкин.

Биринчидан, қонунда ҳуқуқлар қанча кам тафсирланган бўлса (1-мезон), «агентлар» (ижроия органи) оппортунизми ва улар томонидан фирманинг фаолияти устидан назорат вазифаларининг ўзлаштирилиш эҳтимоли шунчаюқори.

Иккинчидан, корхонанинг ташкилий-ҳуқуқий шакли «принципал-агент» муаммосини ҳал этиш механизмларининг қанчакам сонидан фойдаланишга йўл қўйса (4-мезон), «агентлар» томонидан реал назорат эҳтимоли шунчалик юқори. Масалан, ЁАЖда акциядорларнинг сони анча кўп, бу улар томонидан «овоз бериш» механизмидан фойдаланишда «чиптасиз» муаммосининг келиб чиқишига замин яратади, лекин шу билан бирга ЁАЖ акциялари фонд бозорида котировка қилинмаслиги туфайли «чиқиш» механизми ҳам ишламайди.

Учинчидан, қонунда қайд этилган ҳуқуқларни қайта тақсимлаш трансакция харажатлари қанча юқори бўлса, мулкнинг расмий ва ҳақиқий таркибларини мувофиқлаштириш эҳтимоли шунча юқори. Назарда тутиш лозимки, бирор ҳуқуққа эгаллик қилишдан энг манфаатдор шахслар пировардида уни қўлга киритади, лекин ошкора эмас, балки хуфийна усул

билан. Фонд бозорида, масалан, ОАЖ акциялари билан битимлар тузилишининг фаоллигини кузатиш унда ҳуқуқларни алмашиш билан боғлиқ трансакция харажатларининг миқдорини билвосита баҳолаш имконини беради. Шунингдек, ҳуқуқларни алмашиш бўйича битимларнинг қонуний чекланиши натижасида юзага келадиган трансакция харажатларини ҳам ҳисобга олиш лозим (3-мезон).

МЧЖда иштирокчи улушини сотиб олишнинг имтиёзли ҳуқуқига бошқа иштирокчилар эга, ушбу улушдан учинчи шахс ҳисобига воз кечиш учун эса, бошқа иштирокчилар уни сотиб олишдан бош тортганларидан сўнг, уч ой ўтиши керак. Юқорида айтилган фикрларни умумлаштирган ҳолда таъкидлаш мумкинки, мулкнинг расмий ва ҳақиқий таркибларини мувофиқлаштириш эҳтимоли унитар корхоналарнинг иккала турида, ЁАЖ, МЧЖ ва ОАЖда энг юқори. Шундай фирмалар билан ўзаро муносабатларда расмий мулкдорлар томонидан тақдим этиладиган шартномаларнинг бажарилиши кафолатлари етарли эмас ва ҳақиқий мулкдорлар билан «норасмий» шартнома тузиш бўйича кўшимча саъй-ҳаракалар талаб этилади, бундай мулкдорлар сифатида кўпинча «агентлар» - бошқарувчилар иштирок этади.

Қисқача хулоса

Трансакция харажатлари нолга тенг бўлмаган шароитда ҳуқуқлар тўпламини тақсимлаш корхона фаолияти самарадорлигига таъсир кўрсатади. Фуқаролик кодексида мустаҳкамланган, бирор – бир ташкилий-ҳуқуқий шаклга хос бўлган ҳуқуқларнинг тақсимланиши иқтисодий жиҳатдан муҳим аҳамиятга эга. Мулк ҳуқуқлари турларининг оптималлик даражасини баҳолаш учун олти мезондан фойдаланилади: (1) қонунда мулк ҳуқуқларининг тафсирланиш даражаси; (2) эгалик қилиш ҳуқуқи ва қолдиқ қийматни олиш ҳуқуқини тақсимлаш; (3) ҳуқуқлар билан алмашиш учун чекловлар мавжудлиги; (4) «принципал-агент» муаммосини ҳал этиш вариантлари сони; (5) хатарларни бўлиш ва ўтказиш даражаси; (6) капитални жамғариш даражаси. Ушбу мезонлардан фақат корхонанинг ташкилий-ҳуқуқий шаклига тааллуқли ахборот мавжуд бўлганда битимни амалга ошириш учун шерикни танлашда фойдаланиш мумкин.

Таянч сўз ва иборалар

Мулкчилик ҳуқуқлари тақсимланиши, эгалик қилиш, фойдаланиш, тасарруф этиш, қолдиқ қиймат, мулкчилик ҳуқуқларини тафсирлаш, хатарларни бўлиш, капитални жамғариш, мезонлар, гаров шакллари, мулкнинг расмий ва ҳақиқий таркиби.

Такрорлаш учун саволлар

1. “Имкон капитал” компаниясининг ижрочи директори билан тузилган шартнома унга йилига 750000 сўм миқдорига ҳар йиллик мукофот ҳамда дивидендар тўланганидан сўнг қоладиган 11 фоиз миқдорига йиллик фойданинг 2 фоизи тўланишини назарда тутар эди. Менежерларни бундай

рағбатлантириш тизимларининг пайдо бўлиши хатарларни бўлиш ва ўтказиш даражаларига қандай янгиликлар киритади?

2. Қонун ҳужжатлари «Иқтисодий манфаатлар бўйича бирлашувларни» - ўз мустақиллигини йўқотмаган ҳолда бошқа корхоналар билан қўшма фаолият юритиш ва ҳамкорлик қилишни истовчи корхоналар йиғиндисини назарда тутати. Ушбу ташкилий-ҳуқуқий шаклга акциядорлик жамиятининг ҳам, юридик шахслар бирлашмаларининг ҳам хусусиятлари хос. Фуқаролик кодексига бундай тушунчанинг киритилиши бизнес учун қандай ўзига хос вазиятни қонунлаштириши мумкин?

3. Корхона бўлинмалари ўртасидаги низоларни ҳал этишда унинг раҳбари бажарадиган ҳакамлик квази фаларининг ўзига хослиги нимадан иборат? Чунки «фирма ичидаги низоларни судда ҳал этишнинг имкони бўлмаган шароитда ушбу низолар томонлари фирма ичида низони ҳал этиш йўлини излашга мажбурлар. Иерархия фирманинг ўз «апелляция суди»га айланади».

4. ЛУКойл, Ўзбекнефтгаз каби нефть-газ қазиб чиқаришдан тортиб то бензин-газ сотишгача бўлган технологик занжирнинг барча бўғинларини бирлаштирувчи вертикал интеграциялашган компанияларни шакллантириш фойдасига хизмат қилувчи институционал далилларни келтиришга уриниб кўринг.

5. Нотижорат ташкилотларида, масалан, таълим муассасаларида – олий ўқув юртларида мулкнинг расмий ва ҳақиқий таркибларини мувофиқлаштириш мумкинми? Мувофиқлаштириш сабаблари нималардан иборат бўлиши мумкин? Сиз таҳсил олаётган университет ёки институтда мувофиқлаштириш кузатиладими?

ХII боб. ДАВЛАТ ИНСТИТУЦИОНАЛ ТАШКИЛОТ СИФАТИДА

Давлат ва давлат томонидан тартибга солиш табиатининг концептуал асосларини тадқиқ этиш институционал назарияда алоҳида ўрин тутди. Бу шундай изоҳланадики, жаҳон хўжалиги тизими ривожланишининг hozirgi боскичида иқтисодий ривожланиш ва бирор – бир давлатнинг иқтисодий асосини шакллантириш йўлини аниқлашда муҳим роль ўйновчи мулк ҳуқуқларини таъминлаш мулк соҳасида муайян чекловларни белгилаш, ушбу чекловларга риоя этилишини назорат қилиш ва мазкур чекловлар бузилган ҳолатларда куч ишлатиш монополиясига эга мавжуд сиёсий тузилмага боғлиқ.

Шундай қилиб, давлат жамиятда расмий қоидаларнинг шаклланишида катта роль ўйнайди ва бу билан институционал муҳитнинг ўзгаришига ҳал этувчи таъсир кўрсатади.

12.1. Давлатнинг вазифалари

2008 йилда бошланган жаҳон хўжалик тизимида юз берган молиявий инқироз давлатнинг иқтисодиётдаги роли ва давлатнинг табиати тўғрисидаги янги баҳс-мунозараларга туртки берди.

Давлатнинг иқтисодий жараёнларга аралашуви чегараси нима билан белгиланади? Давлатнинг иқтисодий соҳада иштирок этишининг ўзи инқироз сабаби ва иқтисодий ривожланиш учун тўсик ҳисобланмайдими? Агар давлатнинг аралашуви етарлича самарали бўлмаса, буни қандай қилиб тўғрилаш мумкин? Давлатнинг ролига тааллуқли шу ва бошқа саволларга жавоб излаш билан турли илмий мактаб ва йўналишлар иқтисодчиларининг аксарияти банд.

Давлат томонидан тартибга солиш соҳалари тўғрисидаги масала энг баҳс-мунозарали бўлиб, ушбу параграфда унга жавоб топишга уриниб кўрамиз.

Адам Смит XVIII асрнинг иккинчи ярмидаёқ давлатнинг асосий мажбуриятлари доирасини белгилаб берди:

- биринчидан, жамиятни куч ишлатиш ва бошқа мустақил жамиятларнинг бостириб келишидан ҳимоялаш;

- иккинчидан, имкон қадар, жамиятнинг ҳар бир аъзосини адолатсизлик ва унинг бошқа аъзолари томонидан жабрлашдан ҳимоялаш ёки яхши адолат ҳукмини ўрнатиш;

- учинчидан, уларни барпо этиш ва сақлаб туриш алоҳида шахслар ёки кичик гуруҳлар манфаатлари йўлида амалга оширилмайдиган муайян ижтимоий иншоотлар ва ижтимоий муассасаларни барпо этиш ва сақлаб туриш, чунки улардан келадиган фойда ҳеч қачон алоҳида шахслар ёки кичик гуруҳларга харажатларни тўлай олмайди, лекин кўпинча харажатларни катта жамиятга ортиқча тўлаши мумкин³².

Икки асрдан ортиқ вақт ўтган бўлишига карамай, мазкур тасниф давлат фаолияти соҳаларининг асосий маъносини акс эттиради.

³²Смит А. Исследование о природе и богатстве народов. – М.: Лексиздат, 1935, с. 231.

Янги институционал мактабнинг ҳозирги вакиллари давлат ҳаракатларини иқтисодий асослашни бозорнинг нуқсонлари ёки ночорлигида кўрмоқда. Янги институционалистларнинг ҳозирги талқинида давлатнинг вазифалари қуйидагилардан иборат³³:

- *мулкчилик ҳуқуқларини тафсирлаш ва ҳимоя қилиш*: трансакция харажатлари нолга тенг бўлмаган тақдирда мулкчилик ҳуқуқларининг тақсимланиши ресурслардан фойдаланиш самарадорлигига таъсир кўрсатади;

- *ахборот билан алмашиш тармоқларини барпо этиш*: мувазанатли нарх бозор иштирокчиларига паст харажатли ва кам бузиб кўрсатилган ахборот билан алмашиш имконини берувчи ривожланган ахборот инфратузилмаси базасида шаклланади;

- *ўлчаш стандартларини ишлаб чиқиш*: давлатнинг ушбу йўналишдаги фаолияти алмашинадиган товар ва хизматлар сифатини ўлчаш харажатларини пасайтириш имконини беради, янада кенг маънода эса универсал чоратadbирлар жумласига давлат томонидан пул муомаласининг ташкил этилиши ҳам киради, чунки алмашувнинг универсал тадбир – пулнинг энг муҳим вазифаларидан бири;

- *товарва хизматлар билан жисмоний алмашиш тармоқлари ва механизмларини барпо этиш*: бозор инфратузилмаси нафақат ахборот билан алмашиш тармоқлари, балки товар ва хизматларнинг жисмоний ҳаракатланиши тармоқлари (транспорт тармоқлари, савдолар учун уюшган майдончалар ва ҳ.к.)ни ўз ичига олади;

- *ҳуқуқни муҳофаза қилиш фаолияти ва низоларда «учинчи» томон ролини бажариш*: шартномаларни бажаришда қутилмаган ҳолатларнинг пайдо бўлиши шарнома томонларининг улардан оппортунистик фойдаланишидан кафолатлаш учун «учинчи» томон (суд)нинг аралашувини талаб этади;

- *соф ижтимоий фаровонликни яратиш «чиптасиз» муаммосини келтириб чиқаради*, бу уни молиялаш учун давлат томонидан мажбурлов чораларидан фойдаланишни талаб этади (биринчи навбатда мудофа, кейин соғлиқни сақлаш ва таълим сингари ижтимоий фаровонликни яратиш).

Янги институционал назария воситаларига таяниб, давлатни шакллантириш ва ривожлантириш босқичларини тадқиқ этган ҳолда, давлатни асосий бошқариш соҳаларини танлашнинг институционал сабабларини аниқлаш мумкин.

12.2. Давлатнинг институционал табиати

Келишувлар ва алмашувнинг оддий шаклларида тортиб то ҳозирги даврнинг ривожланаётган иқтисодиётини ажратиб турувчи мураккаб шаклларгача бўлган инсон ҳамкорлигининг эволюцияси ўз-ўзидан автоматик тарзда юз бергани йўқ.

Иқтисодий тарихнинг катта қисмида майда ишлаб чиқариш ва маҳаллий савдо-сотик жараёнида томонларнинг индивидуаллашган муносабатлари билан тавсифланувчи алмашув тури устунлик қилди. Бундай алмашув такрорланиб

³³Олейник А. Институциональная экономика. – М.: ИНФРА-М, 2000, с. 344-345.

туриши, маданий гомогенлик (яъни бойликлар умумий тўпламининг мавжудлиги) ва учинчи шахслар томонидан назорат ва мажбурловнинг мавжуд эмаслиги билан ажралиб туради. Бундай алмашув иштирокчилари учун чекловлар қонли муносабатлар, гаровлар, гаровга олинганларни алмашиш каби ҳолатларлар туфайли юзага келарди.

Жамиятнинг ривожланиши билан алмашув турлари кўпайди, кўпроқ илгари белгиланган чекловлар доирасидан ташқарига чиқувчи алмашув ҳаракатлари амалга оширилди. Бундай индивидуаллаштирилмаган алмашув бозорни кенгайтириш ҳамда янада мураккаб ишлаб чиқариш ва кичик жуғрофий ёки этник бирликлар доирасидан ташқарига чиқувчи битимлар фойдаларини сотиш имконини берди. Томонлар ўртасида тузилган янада мураккаб келишувлар шартномалардан фойдаланишни таъминловчи кўшимча институтларнинг шаклланишига ёрдам берди. Алмашувнинг ушбу тури давлатнинг шаклланиши ва ихтисослашган институтларнинг савдогарларни ҳимоялаш ва савдо кодексларини қабул қилишдаги роли ортишига хизмат қилди.

Шундай қилиб, алмашувнинг учинчи шакли– учинчи томондан назорат қилинадиган индивидуаллаштирилмаган алмашувпайдо бўлди. Учинчи томондан келишув шартларининг таъминланиши ҳеч қачон идеал ва мукаммал бўлмайди ва у алмашув иштирокчилари учун катта харажатлар билан боғлиқ. Давлат ривожланишининг дастлабки босқичида унинг фаолиятини икки томондан тавсифлаш мумкин: бир томондан – у мулк ҳуқуқларини ҳимоялаш ва таъминлаш манбаи бўлиб хизмат қилди, иккинчи томондан – ушбу вазифаларни кўпинча алмашув иштирокчилари учун катта миқдордаги трансакция харажатлари эвазига амалга оширди. Бироқ томонларнинг келишувларни мастақил равишда таъминлаши янада катта харажатлар билан боғлиқ эди, чунки мураккаб жамиятларда ҳатти-ҳаракатнинг оппортунизм (алдаш, товламачилик) каби шакллари фойдалироқ бўлади.

Давлат ривожланишининг юқорида келтирилган босқичларига давлат тузилишининг қуйидаги турлари мос келади³⁴:

1) унда қонун чиқарувчи, суд ва ҳуқуқни муҳофаза қилиш органлари ва умумий қоидалар мавжуд бўлмаган ҳамжамият;

2) унда мутлақ ҳуқуқларни тафсирловчи умумий қоидалар, қонун чиқарувчи орган, судлар мавжуд бўлган, лекин полиция ёки армия мавжуд бўлмаган ва бу билан қонунга риоя этишга мажбурлаш алоҳида хусусиятга эга бўлган жамият;

3) унда давлат қоидаларни белгилайди, низолар юзага келганда ҳакамлар суди вазифасини бажаради ва мутлақ ҳуқуқларни таъминлайди³⁵.

³⁴Норт Д. Институты, институциональные изменения и функционирование экономики. –М.: Фонд экономической книги “Начала”, 1997, с. 54-55.

³⁵Эггертссон Т. Экономическое поведение и институты. –М.: ДЕЛО. 2001, с. 75-76.

12.3. Давлатнинг моҳияти ва унинг таърифи

Давлат нима? Институционал ёндашувга мувофиқ унинг асосий моҳиятини “трансакция харажатлари” категориясидан фойдаланган ҳолда очиб бериш мумкин.

Д. Нортнинг таърифлашича, давлат – ўз ҳукмини амалга оширишда қиёсий устунликларга эга бўлган, чегаралари унинг фуқароларга солиқ солиш қобилияти билан белгиланган географик ҳудудни қамраб олувчи ташкилот. Ушбу устунликлар нималар билан белгиланади?

Ҳақиқатан ҳам, ҳар қандай кафолатланган алмашув, пировардида, мол-мулкни ҳимоялашни соф куч билан амалга ошириш ёки куч ишлатиш таҳдидини солишга олиб келади. Шу маънода ҳукм ишлатиш, иқтисодий жиҳатдан, хўжалик фаолиятининг бошқа икки туридан фарқ қилмайди.

Бундан ташқари, трансакция харажатлари иқтисодий тизимнинг самарадорлигига таъсир кўсатади. Улар иқтисодий, сиёсий ва ижтимоий тузилмалар фаолиятининг самарадорлигини таққослашда асосий мезонлардан бири ҳисобланиб, жамият, шу жумладан, давлат тузуми фаолиятининг барча соҳаларида агентлик муносабатлари ушбу мезонга асосланади. Шундай қилиб, бирор-бир тузилмани танлаш ва ривожлантириш минимал трансакция харажатлари билан шартланган.

Демак, суверен (давлат) ҳокимияти агентлик муносабатларининг харажатлари билан чекланган ва унга рақобат тўсқинлик қилади³⁶. Энди ушбу ҳолатга ойдинлик киритамиз. Агар жамиятда тартибни сақлаш ва давлат вазифаларини амалга ошириш ўлчамсиз юқори нархларда амалга оширилса, у ҳолда бу давлатнинг ичида ҳам, унинг ташқарисида ҳам (ҳам расмий, қонун доирасида фаолият юритувчи, ҳам норасмий) рақобатлашувчи тузилмаларнинг пайдо бўлишига олиб келади.

Солиқ солиш эҳтимоли ҳам агентлик муносабатлари ва ўлчаш (солиқ солиш базасини аниқлаш ва ўлчаш) ҳамда солиқларни йиғиш харажатлари билан боғлиқ қатор чекловлар туфайли юзага келади.

Шундай қилиб, давлат – назарий жиҳатдан энг самарали мажбур қилиш органи ҳисобланиб, бунда унинг самарадорлиги унинг легитимлиги, яъни “солиқ солинадиган фуқаролар томонидан” давлатда ҳукм ишлатиш ҳуқуқи мавжудлигининг тан олинishiга бевосита боғлиқ. Чунки агар жамоат фикрига мос келадиган бундай тан олиш мавжуд бўлса, у ҳолда давлат ўз вазифа ва мақсадларини амалга ошириш учун чекланган ресурслардан оқилона фойдаланувчи ташкилот сифатида ўз имкониятларини аҳолининг ушбу вазифалар ва мақсадлар бажарилишига қаршилигини енгиш учун сарфламаслиги мумкин³⁷.

³⁶Эггертссон Т. Экономическое поведение и институты. – М.: ДЕЛО. 2001, с. 77.

³⁷Томбовцев В.Л. Государство и переходная экономика: Пределы управляемости. – М.: МГУ – ТЕИС, 1997, с. 34.

12.4. Давлатнинг шартномавий ва эксплуататорлик концепцияси

Фуқаролар билан давлат ўртасида ҳуқуқларнинг тақсимланиши, одатда, жамоат шартномаси ролини ўйновчи Конституцияда қайд этилади. Бирок давлатнинг моҳияти фуқаролар билан давлат аппарати ўртасида юзага келадиган ҳокимлик муносабатлари билан белгиланади.

Келишувларнинг учинчи томоннинг куч билан самарали таъминланишига сўнгра норасмий чекловларни ҳам самарали қилувчи қоидаларни яратиш йўли билан эришилади. Лекин келишувларни муайян қоидаларни қўлловчи таъсирчан ҳуқуқий тизим орқали учинчи томоннинг кучлари билан таъминлаш муаммоси институционал эволюция тадқиқотларидаги энг муҳим муаммо ҳисобланади.

Давлатнинг юқорида келтирилган таърифлари кўп жиҳатдан унинг шартномавий моҳиятини тавсифлайди, яъни давлат жамоат шартномасидир. У тартибни таъминлаш воситаси сифатида (нафақат иқтисодий, балки ижтимоий алмашувларнинг ҳам тартибга солинганлиги) куч ишлатиш ҳолатини эмас, балки фуқароларнинг ўзаро қутишлари тизими сифатида ушбу тартибни ўрнатиш ҳолатини таъкидлайди.

Давлатнинг шартномавий назариясидан ташқари давлатнинг асосан эксплуататорлик моҳиятини назарда тутувчи назария ҳам мавжуд.

Ж.Бьюкенен³⁸ ўз асарларида давлатнинг жамиятдаги роли икки томонламалигига алоҳида эътибор қаратади, яъни давлат ҳам ҳимоя қилувчи, ҳам ишлаб чиқарувчи воситадир.

Ҳимоя қилувчи ёки ҳуқуқий давлат конституцион босқичда келишувчи томонларга нисбатан концептуал ташқи ва ҳуқуқларни ҳамда бундай ҳуқуқларни ихтиёрий равишда алмашиш бўйича шартномаларни таъминлаш учун ягона жавобгарликка эга ҳуқуқларни таъминлаш институти ёки органи сифатида пайдо бўлади. Ушбу босқичда давлат фақатгина конституциявий шартномада мустаҳкамланган ҳуқуқларни таъминлайди ва ижтимоий неъматларни тақсимлаш ва қайта тақсимлаш билан боғлиқ эмас. Суд ҳокимияти жамоавий танловни амалга оширувчи қонун чиқарувчи ҳокимиятга қарам эмас.

Ҳақ ижтимоий неъматларни ишлаб чиқариш ҳақида борганда, ишлаб чиқарувчи давлат намоён бўлади. Давлат конституциядан кейинги (шартномадан кейинги) босқичда амалга ошириладиган мазкур ролда муайян ҳуқуқларни “ҳимоя қилмайди”, балки жамиятнинг иқтисодий фаровонлиги даражаси ошишида, ҳеч бўлмаганда назарий жиҳатдан, энг яхши кўмаклашувчи ишлаб чиқариш жараёнини акс эттиради. Назарий жиҳатдан, мазкур жараённинг натижалари уларнинг якуний натижаларга таъсири танловни амалга оширишнинг конституцион қоидалари билан белгиланадиган инсонлар афзалликларининг таркибини акс эттирувчи индивидлар манфаатлари уйғунлашувини намоён этади.

Шу муносабат билан хусусий ва жамоат неъматлари, уларни ишлаб чиқариш харажатларини тақсимлаш ва ишлаб чиқариш ҳажми борасидаги

³⁸Бьюкенен Дж. Границы свободы. – М.: Таурус Альфа, 1977. – 272с.

якуний қарор қандай бўлиши уларга боғлиқ бўлган яқка тартибдаги афзалликларни аниқлашга эътибор қаратиш лозим.

Конституциядан кейинги шартнома шароитида алоҳида субъектлар учун ушбу қайта тақсимлашни ўз манфаатлари ёки алоҳида гуруҳлар манфаатлари йўлида амалга ошириш имконияти мавжуд. Агар ҳимоя қилувчи давлат вазифасини амалга оширувчи амалдорлар яқка тартибдаги ҳокимиятни мустаҳкамлаган ҳолда шартнома шартларини бажармасалар, давлат жамиятни сиёсий жиҳатдан таъсир этувчи алоҳида субъектлар манфаатлари йўлида эксплуатация қилувчи мажбурий репрессив механизм сифатида қабул қилина бошлайди.

12.5. Давлатнинг «муваффақиятсизликлари»

Исталган бошқа ташкилий тузилма сингари давлатнинг фаолият юритиши ҳам трансакция харажатлари билан боғлиқ. Улар катта миқдордаги трансакцияларга нисбатан қанча кўп бўлса, давлат шартнома шартларини бажаришнинг кафили сифатида иштирок этади. Шахс ва давлат ўтасида юзага келувчи ҳукмронлик муносабатлари *мураккаб* ва *позицион* хусусиятга эга.

Биринчидан, шахслар давлатга назорат қилиш ҳуқуқи билан бирга ушбу ҳуқуқни ўз вакилларига – давлат хизматчиларига ўтказиш ҳуқуқини ҳам топширадилар. Иккинчидан, шахслар назорат қилиш ҳуқуқини муайян шахсга эмас, балки давлат тузилмасида маълум мавқени эгаллаб турган функционер - *бюрократларга* топширадилар. Ҳукмронлик муносабатлари функционерларнинг шахсий хусусиятларига эмас, балки уларнинг «оқилона яратилган қоидалар билан асосланган ишбилармонлик маҳоратига» асосланади.

Мулкчилик ҳуқуқларини тафсирлаш ва ҳимоя қилишда давлатнинг роли қанча фаол бўлса, давлатнинг ички тузилиши шунча *мураккаб* ва давлат хизматчилари сони шунча юқори, демак, давлат аппаратида айланувчи ахборотнинг бузиб кўрсатилиш даражаси шунча юқори бўлади. Бундан ташқари, мониторинг ва давлат томонидан ўз вакиллари – бюрократлар оппортунистик хатти-ҳаракатларининг олдини олиш харажатлари ҳам ортади. Шунинг учун давлатнинг мулкчилик ҳуқуқларини тафсирлаш ва ҳимоя қилиш жараёнига ҳар қандай аралашувини моделлаштиришда, биринчидан, ахборотнинг эҳтимолий бузиб кўрсатилиши, иккинчидан, мажбур қилишдан *легитим* фойдаланиш эҳтимоли ҳамма вақт 100 фоиздан камлигини ҳисобга олиш зарур.

Шу нуқтаи назардан бозорнинг «муваффақиятсизликлари» билан бир қаторда давлатнинг «муваффақиятсизликлари»ни ҳам эътиборга олиш лозим. Хусусан, давлатнинг қуйидаги «муваффақиятсизликлари» ажратилади:

- *даромад ва харажатларнинг мос келмаслиги*: оддий фирмадан фарқли ўларок, давлатнинг қатъий бюджет чеклови даражаси мутлақ даражадан анча йирик, давлат, ҳатто ўз зиммасига олган мажбуриятларни бажаришга қодир бўлмаган тақдирда ҳам, уни банкротга айлантириш анча мушкул;

- *давлат фаолияти самарадорлигининг аниқ мезонлари мавжуд эмаслиги*: фирма учун фойда сингари самарадорликнинг аниқ мезонлари

мавжуд эмаслиги туфайли давлат тузилмалари уларни мустақил ишлаб чиқилган стандартлар билан алмаштиради ва ушбу ҳолатда давлатнинг фаолияти улар томонидан бериладиган мезонлар (бюджет тушумлари ўсиши, давлат назорати экспансияси ва ҳ.к.) бўйича баҳоланади;

- *олдинга қўйилган натижалардан фарқ қилувчи натижаларга эришиш эҳтимоли*: ахборот харажатлари ҳамда мониторинг ва назорат харажатлари ўсиши амалга оширилган вазифаларнинг олдинга қўйилган вазифалардан мунтазам фарқ қилиши учун замин яратади (юқорида келтирилган, унда давлатнинг куч ишлатишдан хусусий фойдаланишни чеклашга уриниши унинг эскалациясига олиб келиши эҳтимоли бўлган модель бунга яққол мисол бўлади);

- *ресурсларнинг нотўғри тақсимланиши*: трансакция харажатлари нолдан фарқ қилганда ресурсларга мулкчилик ҳуқуқларини тақсимлашда давлат учун адолатлиликнинг бир неча стандартлари мавжуд; Парето бўйича оптимум билан бир қаторда қуйидагилар ана шундай стандартлар ҳисобланади: Калдора қондаси (агар ресурсларни тақсимлаш натижасидан ютаётган томон ютқазаётган томонга йўқотишларни қоплашга қодир бўлса, ресурсларни тақсимлашга ўзгартириш киритишга йўл қўйилади), Ролз қондаси (энг кам таъминланганларнинг аҳолини яхшиловчи - ресурсларнинг адолатли тақсимланиши) ва кўплаб бошқа стандартлар.

Шунинг учун иккита идеал ҳолат (бир томондан, шартноманинг бажарилиши қисман қафолатланган мулкчилик ҳуқуқларини харажатларсиз фаолият юритувчи бозор алмашуви асосида тақсимлаш ва, иккинчи томондан, ҳуқуқлар билан алмашиш устидан назоратни шартнома томонларининг манфаатлари йўлида ҳаракат қилувчи давлатга ўтказиш) ўртасида эмас, балки иккита такомиллашмаган муқобил вариантлар ўртасида танлашга тўғри келади.

Бозор ва давлат ўртасидаги танлов фақат номукамалликларнинг турли даража ва турлари ўртасидаги танлов ҳисобланади. Шундай қилиб, мулкчилик ҳуқуқларини алмашиш ва ҳимоя қилишнинг *бозор* механизми нолдан фарқ қилувчи трансакция харажатлари ва куч ишлатиш эскалациясини назарда тутаяди, *давлат томонидан* куч ишлатишдан фойдаланиш учун монопол ҳуқуқнинг қўлга киритилиши ҳам, бу сафар давлат аппаратида, трансакция харажатлари ўсишига олиб келади, бу ҳол ҳуқуқлар тақсимланишида мунтазам бузиб кўрсатишларни келтириб чиқаради.

Шу муносабат билан О.Уильямсон мулкчилик ҳуқуқларини тақсимлашнинг бирор – бир варианты самарадорлигини, уни фараз билан эмас, балки *реал* амалга ошириладиган муқобил вариантлар билан таққослаган ҳолда баҳолашни таклиф этади. Агар тақсимлашнинг бирор варианты учун уни таърифлаш ва катта миқдордаги соф ютуқ билан жорий этиш эҳтимоли бўлган муқобил вариантни таклиф этиш мумкин бўлмаса, уни оптимал деб ҳисоблаш лозим. Шу нуқтаи назардан, илгари самарасиз ҳисобланган мулкчилик ҳуқуқларини тақсимлаш мисоллари реал муқобил вариантларни ҳисобга олган ҳолда, оптимал бўлиб чиқмоқда.

Қасқача хулоса

Давлат ташкилотнинг бир тури ҳисобланади. Давлатнинг ўлчамлари катта бўлса-да, давлатнинг иқтисодиётга аралашувини таҳлил қилиш микроиқтисодиёт эмас, балки макроиқтисодиёт предметига киради. Давлатни алоҳида ташкилот сифатида эмас, балки институт сифатида кўриб чиқиш лозим. Фуқаролар ҳуқуқларининг бир қисми давлатга топширилиш ҳолати бундай ёндашувнинг асосини ташкил этади. Давлат ўз фаолиятини айнан шу асосда амалга оширади, яъни давлат моҳияти фуқаролар ва давлат аппарати ўртасида юзага келадиган ҳукмронлик муносабатлари билан белгиланади. Шунинг учун институционал нуқтаи назардан давлатнинг асосий вазифаси - мулкчилик ҳуқуқларини тафсирлаш ва ҳимоя қилишдан иборат. Давлатнинг оптимал ўлчамлари уларда давлат кафил сифатида бошқа кафиллар (битим томонлари, ҳакам, ижтимоий гуруҳ)га нисбатан самаралироқ фаолият юритувчи битимлар доираси билан белгиланади. Давлатнинг оптимал ўлчамлари ўзгармас эмас, балки тарихан шартланган.

Таянч сўз ва иборалар

Давлатнинг вазифалари, мулкчилик ҳуқуқларини тафсирлаш ва ҳимоя қилиш, ахборот билан алмашиш тармоқлари, ўлчаш стандартлари, товар ва хизматлар билан алмашиш, ҳуқуқни муҳофаза қилиш, ижтимоий фаравонлик, ижтимоий шартнома, Конституция, ҳуқуқий давлат, давлатнинг «муваффақиятсизликлари», Колардо қондаси, Ролз қондаси.

Такрорлаш учун саволлар

1. “Давлат” тушунчасига таъриф беринг. Давлатнинг институционал моҳиятини тушунтиришга уриниб кўринг. Таърифдан келиб чиқиб, давлатнинг асосий вазифаларини санаб беринг.
2. Давлат, институтлар ва иқтисодий тизим ўртасида қандай боғлиқлик мавжуд?
3. Давлатнинг шартномавий ва эксплуататорлик табиати нима?

ХIII боб. ДАВЛАТ ТУРЛАРИ

13.1. Давлат ва «принципал-агент» муаммоси

Давлатни фуқаролар билан давлат аппарати ўртасидаги ижтимоий шартнома орқали таърифлаш «принципал-агент» муаммосини олдинги ўринга суради. Бу ерда биринчи галда ким «принципал» ва ким «агент» эканлигини аниқлаб олиш талаб этилади. Жавоб умуман аниқ эмас. Фуқаро ҳам, давлат ҳам икки томонлама роль ўйнайди. Бир томондан, фуқаро давлатга айрим вазифаларнинг бажарилишини юклаган ҳолда унинг таркибини белгилайди, яъни у «принципал», давлат эса «агент» ҳисобланади. Иккинчи томондан, фуқаро «агент» ролида иштирок этиб, шартномалар бажарилишининг кафили сифатида давлат қарорларига бўйсунди. Ж. Бьюкенен³⁹ ушбу икки томонламалиликни «бўйсунувчининг ақлга зид фикри» деб номлаган: инсон ўзини бир вақтнинг ўзида ҳам давлат бошқарувининг иштирокчиси – объекти сифатида, ҳам ўзи танламаган хатти-ҳаракат меъёрларига амал қилишга мажбур этилувчи субъект сифатида қабул қилади. Шундай қилиб, «принципал-агент» муаммоси мазкур ҳолатда икки томонлама хусусиятга эга ва уни қуйидаги чизма ёрдамида тасвирлаш мумкин:

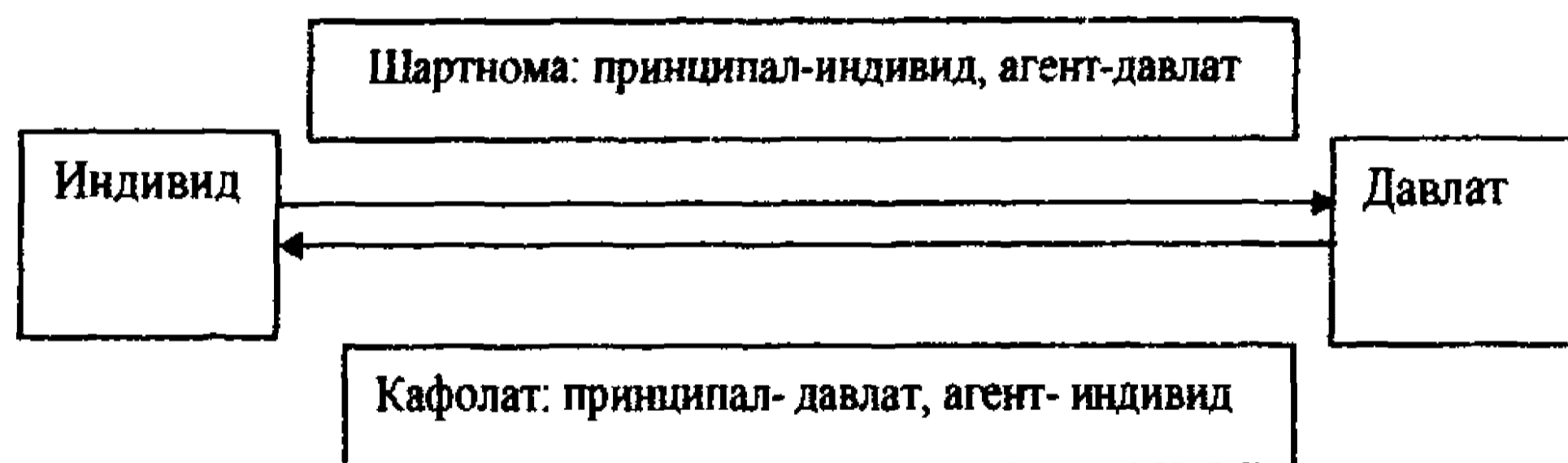

13.1-расм. «Принципал-агент» муносабати.

«Принципал-агент» модели давлатнинг фаолияти билан боғлиқ қуйидаги хавф-хатарларни аниқлаш имконини беради. Биринчидан, давлат ўз назорати соҳасини томонлар билан аниқ келишилган битимлар доирасидан ташқарига ҳам ёймайдими, деган хавф-хатар ҳақида 1651 йилдаёқ машҳур инглиз файласуфи Томас Гоббс айнан «Левиафан», деб номланувчи китобида оғохлантирган эди. Иккинчидан, бир томондан, давлат куч ишлатишни қўллаш учун монополия ҳуқуқидан фойдаланган ҳолда, фуқароларнинг манфаатларини инкор этмайдими? Иккинчи томондан, фуқаролар давлат томонидан кўрсатиладиган хизматлар ҳақини тўлашдан бош тортишга уриниб, худди жамоат транспортидаги оддий чиптасиз кимса каби, ўзларини оппортунистларча тутмайдиларми? Чунки давлат хизматлари ва жамоат транспорти хизматлари ижтимоий фаровонлик хусусиятига эга.

Икки томонлама «принципал-агент» муаммосининг қай тарзда ҳал этилишига кўра, давлатнинг турли моделлари шаклланади. Назарий жиҳатдан яқка ҳисоб-китоблардан ҳосил бўлган давлат шартнома воситаси сифатида,

³⁹Бьюкенен Дж. Границы свободы. – М.: Таурус Альфа, 1977. –272с.

мураккаб алмашувга кўмаклашиш ва уни амалга ошириш воситаси сифатида пайдо бўладиган давлатдан мутлақ фарқ қилади.

Ўз навбатида, давлатнинг икки бенуксон модели мавжуд. Биз, Д.Норт бўйича, «шартномавий» деб атайдиган биринчи модел юқорида санаб ўтилган муаммоларни ҳал этиш чоғида пайдо бўлади. Иккинчи – «эксплуататор» модели унда давлатнинг ҳам, фуқаронинг ҳам оппортунистик хатти-ҳаракатига тўсик мавжуд бўлмаган давлат фаолиятини ёритади. Ўзаро муносабатларнинг иккала томони ҳам, биринчи навбатда душманни кўрган ҳолда, зиммага олинган мажбуриятлар адо этилмайди. Шу ўринда ҳар бир моделни алохидатарзда батафсил кўриб чиқамиз.

13.2. «Шартномавий» давлат тушунчаси

Шартномавий давлатнинг қисқача таърифи шундай бўлади: бу – фақат унга фуқаролар томонидан топширилган ҳуқуқлар доирасида ва уларнинг манфаатлари йўлида куч ишлатиш монополиясидан фойдаланувчи давлат, фуқаролар эса солиқларни тўлашга мажбурият деб эмас, балки ўз зиммасига ихтиёрий равишда олинган мажбурият сифатида қарайди. Бошқача айтганда, давлатнинг роли уларда мулкчилик ҳуқуқларини ҳимоя қилишни давлат ихтиёрига топшириш қулай битимлар доираси бўйича кафил роли билан чегараланади.

Трансакция харажатлари нолга тенг бўлмаган тақдирда, мулкчилик ҳуқуқларини ҳимоя қилиш вазифасидан ташқари, давлат Коуз назариясида ёритилган ҳуқуқларнинг оптимал тақсимланишини кўзда тутган ҳолда уларни тафсирлаш жараёнига ҳам аралаша бошлайди. Шундай қилиб, шартномавий давлатнинг мақсади ҳуқуқларни уларни оптимал тарзда тасарруф этишга кодир иқтисодий субъектлар қўлига топшириш асосида мулкчилик ҳуқуқларининг жамиятнинг умумий даромадини ошириш тарзида тақсимланишига эришишдан иборат. Қандай шароитда шартномавий давлат мавжуд бўлади?

1. Давлат фаолиятининг аниқ конституциявий доиралари мавжуд бўлиши. Конституцияда шахслар томонидан давлатга топшириладиган ва ҳеч бир шароитда бегоналаштирилиши мумкин бўлмаган ҳуқуқлар эксплицит тарзда келишилган. Бундан ташқари, давлат аппаратида улар асосида фаолият юритувчи меъёрлар аниқ ифодаланган⁴⁰.

2. Фуқароларнинг давлат фаолиятида иштирок этиш механизмларининг мавжудлиги. Фуқаролар давлат фаолиятида иштирок этишининг сиёсий механизмлари жумласига демократик тартиботлар киради. Бироқ демократия нормалари ўз ўзича етарли эмас, улар фуқаролар иштирокининг барқарор анъаналарига таяниши лозим, улар баъзан фуқароларнинг умумий фаровонлик ўсишини таъминлашдаги роли туфайли ижтимоий капитал деб аталади. Иқтисодий соҳада фуқаролар иштироки анъаналари алоҳида фирмалар даражасида ўзини-ўзи бошқаришни ривожлантириш шаклини қабул қилади. Иш ўрнидаги демократия умуман жамиятни демократлаштиришнинг унсури

⁴⁰Тамбовцев В. Государство и переходная экономика: пределы управляемости. – М., 1997, с. 80-81.

ҳисобланади: инсон, агар у давлатни демократик бошқаришда фаол иштирок этишга интилса, кундалик турмушида демократик ўзини ўзи бошқариш тажрибасига эга бўлиши лозим.

3. Мулкчилик ҳуқуқларини тақсимлашнинг асосий муқобил механизми сифатида бозор институтининг мавжудлиги. Давлат мулкчилик ҳуқуқларининг бозорда нолли трансакция харажатлари чоғида эришилиши мумкин бўлган тарзда тақсимланишига эришишни кўзлайди. Шунинг учун давлат вақти-вақти билан бозорга таққосланмаган ҳолда фаолият юрита олмайди.

4. Мулкчилик ҳуқуқларини тафсирлаш ва ҳимоя қилиш муқобил механизмларининг мавжудлиги. «Овоз»дан фойдаланиш, яъни фуқароларнинг давлат фаолиятида иштирок этиши билан бир қаторда «чиқиш» - шахсларнинг шартномалар бажарилишининг бошқа кафилларига муурожаат этишининг муқобил вариантлари ҳам мавжуд бўлиши керак. Муқобил кафиллар сифатида бошқа давлатлар, давлатни назорат қилувчи гуруҳга муҳолифат, ижтимоий гуруҳ, ҳакамлар судьяси иштирок этиши мумкин. Субинститутлар қанча такомиллашган бўлса, давлат шунча кам даражада эркинликка эга, умумий даромаднинг шунчалик катта улуши фуқароларнинг қўлларига тегади.

Шу нуқтаи назардан бир давлат минтақалари ўртасидаги ҳамда давлатлар ўртасидаги миграцион оқимлар инсонларнинг самарасиз давлат аппаратига қарши овоз бериш истагини акс эттиради. Умуман, мулкчилик ҳуқуқларини тафсирлаш ва ҳимоя қилиш механизмлари «бозори» ҳақида гапириш мумкин. Ушбу бозорда шахслар нафақат муайян жамият доирасидаги мавжуд муқобил вариантларни танлайдилар, балки бошқа мамлакатларда, тарихда ёки назарияда мавжуд муқобил вариантларни ҳам ҳисобга оладилар. Шарқий Европа мамлакатларида бундай бозор айниқса яққол ифодаланган: ушбу бозорнинг давлатни унинг шартномаларнинг муқобил кафиллари билан рақобатлашиши жараёнида ислоҳ этишдаги роли ўта муҳим.

13.3. «Эксплуататорлик» давлати тушунчаси

Шартномавий давлатдан фарқли ўлароқ эксплуататорлик давлати ўз даромадини (солик тушумларини), аниқроғи, - давлатаппаратини назорат қилувчи гуруҳнинг даромадини ошириш учун мажбурлаш монополиясидан фойдаланади. Эксплуататорлик давлатининг мулкчилик ҳуқуқларини тафсирлаш ва ҳимоя қилишдан асосий мақсади унга умуман жамият фаровонлигига зиён етказиб эришилса-да «бошқарувчи рентасини оширувчи мулк таркибига» эришишдан иборат. Масалан, қироллар ўрта асрлар корпорацияларига хунармандчиликнинг ривожланиши ва техника тараққиётига тўсқинлик қилувчи кўплаб ҳуқуқларни топшириб, бунинг ўрнига барқарор тушумлар манбаига эришганлар. Бундан ташқари, давлат унга ижтимоий шартнома билан берилган доиралар билан чегараланмайди, давлат аппарати инсонлар ўртасидаги ўзаро ҳамкорликнинг янги соҳаларига доимий экспансияни амалга оширади, бу ҳол эксплуататорлик давлатининг ўз

даромадлари ва давлат бюджети орқали ўтувчи ресурслар ҳажмини оширишга интилиши билан изоҳланади.

Эксплуататорлик давлати фаолиятдан кўриладиган зарарни фақат оғир солиқлар (ноҳақ йиғимлар) ва мулкчилик ҳуқуқларини тақсимлаш *мунтазам* ва *олдиндан айтиб бўладиган* хусусиятга эга бўлган тақдирда қисқартириш мумкин. Оғир солиқларнинг олдиндан айтиб берилиши ҳам давлат, ҳам фуқаролар манфаатларига хизмат қилади, бунда давлат узоқ муддатли истиқболда барқарор даромадга эга бўлади, фуқаролар эса ўз фаолиятини давлатга ажратмаларнинг юқори, лекин олдиндан маълум бўлган даражасини ҳисобга олган ҳолда режалаштириш имкониятига эга бўладилар.

Шу нуқтаи назардан эксплуататорлик давлати кўп жиҳатдан мафия билан умумийликка эга – уларнинг иккаласи ҳам ўзи назорат қиладиган ҳудудда яшовчилардан солиқ йиғса-да, лекин айти пайтда «чегарани билладиган» ва бунинг устига уларни «ўғирлаш ва қочиш» тамойили бўйича ҳаракат қилувчи «кўнимсизлар»дан химояловчи «ўтроқ» қароқчига ўхшайди.

Эксплуататорлик давлати фаолиятида мажбурлаш салоҳиятининг фуқаролар ўртасида тақсимланиши муҳим роль ўйнайди. Чунки айнан шахсёки куч ишлатишнинг катта имкониятига эга гуруҳ давлат аппаратини назорат қилади ва куч ишлатишни қўллаш монополиясини қўлга киритади. Айнан шунинг учун ҳарбий технологиянинг ривожланиши эксплуататорлик давлати фаолиятида асосий омиллардан бирига айланади. Бу эса, ўз навбатида, унинг ички беқарорлигини назарда тутаяди.

Ҳақиқатан ҳам, ҳарбий технологиянинг ўзгариши куч ишлатиш салоҳиятининг турли аҳоли гуруҳлари ўртасида қайта тақсимланиши, яъни давлат аппаратини назорат қилувчи гуруҳнинг алмашишига олиб келади. Давлатнинг эксплуататорлик моделидан шартномавий моделга ўтиш ҳам мумкин. Бундан давлат қурилиши динамикасининг, демак, мулкчилик ҳуқуқлари таркиби динамикасининг тебрантириб турувчи хусусияти ҳақидаги тахминлар келиб чиқади. Рентани ундиришга йўналтирилган тизимдан кейин самарадорликни оширувчи тизим келиши муқаррар ва аксинча.

13.4. Давлат хусусиятини баҳолаш усул ва мезонлари

Давлат турини аниқлаш (шартномавий ёки эксплуататорлик) давлат бюджетининг таркибини таҳлил қилиш имконини беради. Фирманинг баланси каби давлат бюджети ҳам институционал таҳлил учун зарур етарли миқдордаги ахборотни беради. Талаб этиладиган маълумотлар қабул қилинган ва реал ижро этилган давлат бюджети даромад ва харажатлар қисмларининг қатор моддаларида акс этган. Бундан ташқари, агар бюджет тақчиллиги мавжуд бўлса, уни қоплаш усуллари давлатнинг муҳим тавсифи ҳисобланади. Қуйида давлат бюджетининг тахминий таркибини келтирамиз:

ДАРОМАДЛАР	ХАРАЖАТЛАР
Солиқ даромадлари, шу жумладан: фойда солиғи	Иқтисодиётга бюджет кредитлари Ташқи иқтисодий фаолият Ижтимоий-маданий тадбирлар

даромад солиғи кўшилган қиймат солиғи махсус солиқлар акцизлар экспорт-импорт божлари ресурс тўловлари лецензиялар <i>Солиқдан ташқари даромадлар, шу жумладан:</i> ташқи иқтисодий фаолиятдан даромадлар давлат мулкида бўлган активлар давлат захираларини амалга ошириш Бюджет кредитларини қайтариш Мақсадли бюджет фондлари	Фан Мудофаа Ҳуқуқни муҳофаза қилиш фаолияти Адлия Давлат бошқаруви Давлат захираларини тўлдириш Фавқулодда ҳолатлар бўйича харажатлар Хизмат кўрсатиш ҳамда ташқи ва ички қарзни тўлаш Маҳаллий бюджетларни молиялаш Жами
Жами	Тақчиллик

Давлатни бирор-бир турга киритишнинг биринчи мезони – даромадлар турли моддаларининг нисбати. Солиқдан ташқари тушумларнинг улуши қанча юқори бўлса, давлатнинг иқтисодийётга аралашуви шунча фаол бўлади. Бундай ҳолатда унинг роли шартномалар бажарилишининг оддий кафили доирасидан ташқарига чиқади. Бюджетнинг солиқдан ташқари даромадлар улуши динамикаси барқарор тенденция мавжудлиги ҳақида сўзлаш имконини бермайди.

Бундан ташқари, турли солиқ тушумлари нисбати таҳлили уларнинг мусодара хусусияти ҳақида (рента тўловлари ва махсус солиқлар устунлигида), ёки солиқ тизимининг ишлаб чиқариш фаолиятини рағбатлантириш мақсадларига бўйсунishi («бозор» солиқлари: фойда солиғи, ҚҚС, акцизлар, даромад солиғи, мол-мулк солиғи устунлик қилган ҳолатда) ҳақида фикр юритиш имконини беради. Таъкидлаш лозимки, бюджетда «бозор» солиқларининг улуши барқарор қисқариш тенденциясига эга. Шунингдек, солиқларнинг йиғилиши, яъни амалдаги солиқ тушумлари ва солиқ солиш базасининг реал миқдорларидан келиб чиққан ҳолда ҳисоблаб ёзилган солиқлар ўртасидаги нисбат тўғрисидаги маълумотлар ҳам муҳим ахборотни акс эттиради. Солиқларнинг йиғилиши қанча юқори бўлса, давлат шартномавий моделга шунча яқин бўлади.

Иккинчи мезон – давлат харажатларининг таркиби ва биринчи навбатда реал молияланган ҳамда давлат бюджети тўғрисидаги қонунда қайд этилган харажатлар нисбати. Эксплуататорлик давлатида унинг мажбурлаш салоҳиятини сақлаб қолиш ва кучайтириш билан боғлиқ харажатлар («куч ишлатувчи» вазирликларни сақлаб туриш харажатлари) ҳамда бевосита давлат аппаратини сақлаб туриш учун йўналтирилган харажатларни молиялашнинг устуворлиги муҳим ўрин тутаяди. Мудофа, ҳуқуқни муҳофаза қилиш фаолияти ва давлат аппарати харажатларни катта тайёргарлик билан амалга оширади.

Харажат моддалари
Хуқуқни муҳофаза қилиш фаолияти (адлиясиз) Ижтимоий-маданий тадбирлар Давлат бошқаруви Халқаро фаолият (шу жумладан давлатнинг ташқи қарзига хизмат кўрсатиш) Мудофа

Учинчи мезон – бюджет тақчиллигини молиялаш усуллари. Бюджет тақчиллигини қоплашнинг учта асосий усули – Марказий банкнинг ҳукуматга кредитлари, ташқи ва ички қарзлардан эксплуататорлик давлати биринчисини афзал кўради. Бундан ташқари, марказий банкнинг кредитларидан фойдаланиш давлатга мусодара хусусиятига эга «инфляция солиғи» орқали даромад олиш имконини беради. Аксинча, шартномавий давлат бюджет тақчиллигини молиялашнинг энг кам инфляция усули – ташқи бозордаги қарзларни афзал кўради. Ички бозордаги қарзлар узок муддатли даврда инфляция хавфини туғдиради ва жамият умумий фаровонлигининг ўсишига тўсқинлик қилади, чунки молиявий ресурслар реал сектордан давлат қарз мажбуриятлари бозорига оқиб кетади.

Бюджет тақчиллигини молиялаш усули
МБ кредитлари, ташқи кредитлар, қимматли қоғозлар Хазина мажбуриятлари

13.5. Коррупция муаммоси

Коррупция назариясининг ривожланиши давлатнинг иқтисодиётдаги роли тўғрисидаги масалага нисбатан янгича ёндашувга мисол бўлади ва шу билан бирга назарий жиҳатдан тўлиқ англаб етилмаган тажрибадан тўғридан-тўғри хулоса қилишнинг хавфлилигини намоён этади.

Фақатгина 1970-йилларга келиб, коррупциянинг иқтисодий муаммо эканлиги англаб етилди. Коррупция – нафақат ривожланган ва ўтиш иқтисодиётига эга мамлакатлар, балки бутун жаҳон муаммоси. 13.1-жадвалда иқтисодий ривожланиш ва жамиятнинг демократлашганлик даражаси бўйича мутлақо турлича бўлган 50 та мамлакат бўйича коррупцияланиш индекси келтирилган.

Коррупцияланиш индекси қуйидаги қатор омилларни баҳолаш усуллари ёрдамида ҳисоблаб чиқилган: юридик қоидаларнинг очиқ-ойдинлиги, идоравий тузилмаларнинг етуклиги, эркинлашиш даражаси, лицензиялар олиш ва рўхатдан ўтказишнинг қийинлиги, суд тизимлари самарадорлиги, бюрократиянинг омилкорлик даражаси, фискал тизимнинг самарадорлиги ва очиқ-ойдинлиги, божхона ишининг самарадорлиги ва ҳ.к. Мамлакат индекси (нолдан 10 гача бўлган шкала бўйича) қанча юқори бўлса, унинг коррупцияланиш даражаси шунчапаст бўлади.

**Ривожланган ва ўтиш иқтисодиётига эга мамлакатларда
коррупцияланиш индекси***

Мамлакат	Коррупцияланиш индекси	Харид қобилияти даражаси, АҚШ долл.	Мамлакат	Коррупцияланиш индекси	Харид қобилияти даражаси, АҚШ долл.
Дания	9,94	21,23	Бельгия	5,25	21,66
Финляндия	9,48	17,76	Чехия	5,20	9,77
Швеция	9,35	18,54	Венгрия	5,18	6,41
Янги Зеландия	9,23	16,36	Польша	5,0	5,40
Канада	9,10	21,13	Италия	5,03	19,87
Нидерландия	9,03	19,95	Малайзия	5,01	9,02
Норвегия	8,92	21,94	ЖАР	4,95	5,03
Австралия	8,86	18,94	Жанубий Корея	4,29	11,45
Сингапур	8,66	22,77	Уругвай	4,14	6,63
Люксембург	8,61	37,93	Бразилия	3,56	5,40
Швейцария	8,61	25,86	Руминия	3,44	4,36
Шимолий Ирландия	8,28	15,68	Туркия	3,21	5,58
Германия	8,23	20,07	Тайланд	3,06	7,54
Буюк Британия	8,22	19,26	Филиппин	3,05	2,85
Исроил	7,97	16,49	Хитой	2,88	2,92
АҚШ	7,61	26,98	Аргентина	2,81	8,31
Австрия	7,61	21,25	Венесуэла	2,77	7,90
Гонконг	7,28	22,95	Ҳиндистон	2,75	1,40
Португалия	6,97	12,67	Индонезия	2,72	3,80
Франция	6,66	21,03	Мексика	2,66	6,40
Япония	6,57	22,11	Покистон	2,53	2,23
Коста-Рика	6,45	5,85	Россия	2,27	4,48
Чили	6,05	9,52	Колумбия	2,23	6,13
Испания	5,90	14,52	Боливия	2,05	2,54
Греция	5,35	11,71	Нигерия	1,76	1,22

* Манба: ХТТБ маълумотлари.

Бюрократик аппаратнинг коррупциясига қарши курашиш муаммосига турли халқаро ташкилотлар, шу жумладан Жаҳон банкининг материалларида катта эътибор қаратилади. 13.2-расмда бюрократияга қарши кураш ва давлат институтларининг қобилиятини ошириш юзасидан асосий тадбирлар келтирилган.

Мазкур дастурнинг асосий бандлари қуйидагилардан иборат:

- самарали нормалар ва чекловларни қабул қилиш;
- давлат хизматчилари, шунингдек, давлат ва хусусий сектор соҳасида рақобатни кучайтириш;
- давлатни инсонларга яқинлаштириш: фуқаролар билан давлатнинг ўзаро ҳамкорлигини кучайтириш, фуқаролар фикрларини ҳисобга олиш;

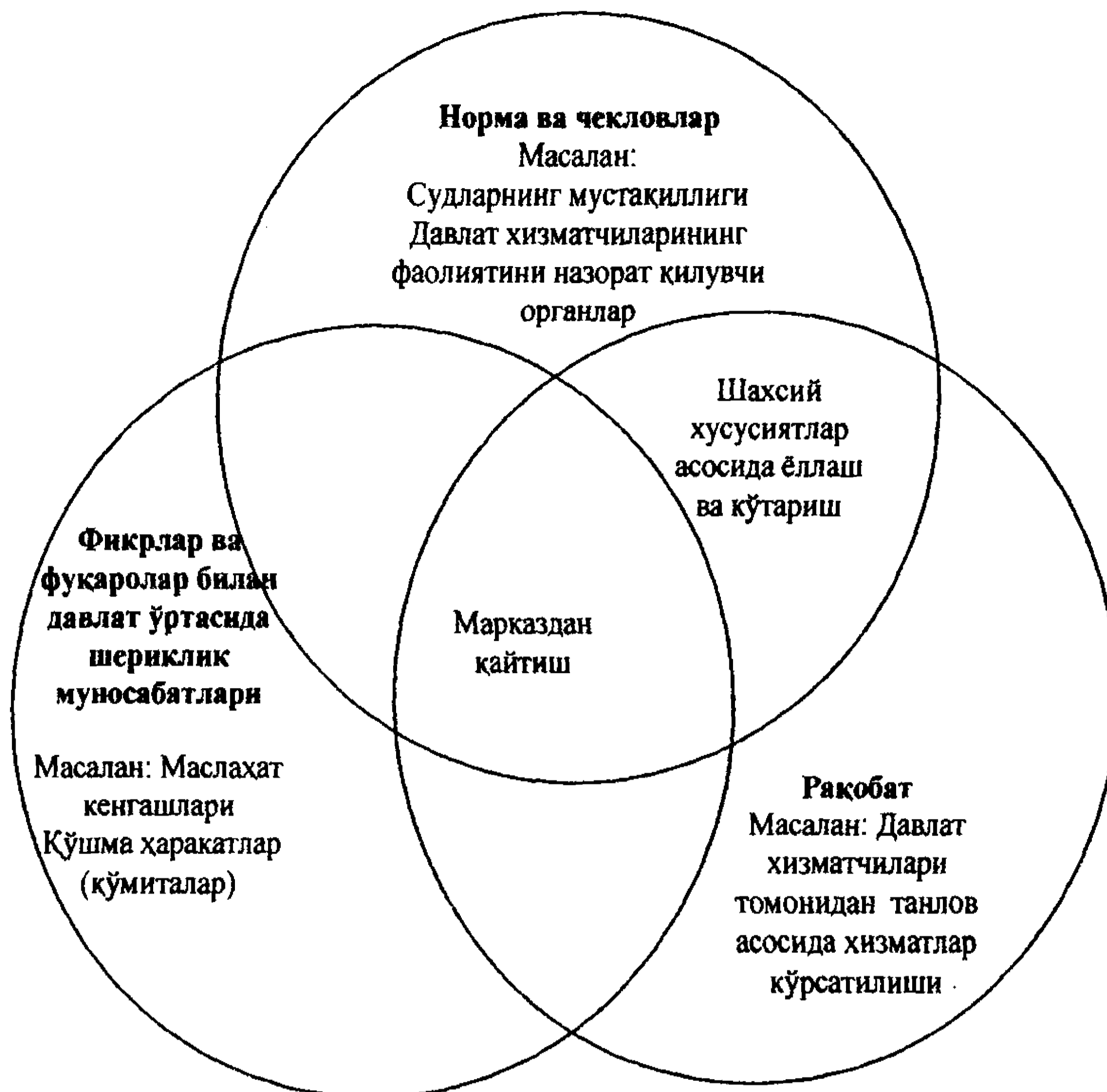

13.2-расм. Коррупцияга қарши кураш соҳасида давлатнинг имкониятларини мустаҳкамлашга кўмаклашувчи механизмлар доираси.

- бюджет ўсишининг ички барқарорлаштирувчи воситаларини яратиш, масалан, ижро этувчи, қонун чиқарувчи ва суд ҳокимиятлари, қарорларни ким белгилаши, қабул қилиш ва амалга ошириши устидан назорат қилиш.

Ушбу дастур давлат ва давлат институтлари фаолияти асосида ётувчи мотивациянинг ўзгариши билан боғлиқ. Унинг амалга оширилиши давлат амалдорларига жамоавий манфаатлар йўлида ҳаракат қилиш учун рағбатлантирувчи омилларни яратишга кўмаклашувчи ва бир вақтнинг ўзида мажбурий ҳаракатлар эҳтимолини чекловчи қоида ва нормаларнинг жорий этилишини назарда тутади.

Янада самаралироқ давлатни барпо этишга уринишлар далолат бериб турибдики, ҳатто саноати ривожланган мамлакатларда ҳам бироз яхшиланишлардан самара жуда юқори. Жаҳон тажрибасига кўра, ҳатто давлат самарадорлигининг паст даражада оширилиши ҳам вақт ўтиши билан инсонлар турмуш сифатини сезиларли даражада оширади, чунки ислохотлар, одатда, ўзининг фойдали бир вақтига етади.

Жаҳон банки томонидан ўтказилган тадқиқотлар натижаларига кўра, паст салоҳиятли давлатга эга бўлиб, амалга оширилаётган сиёсатнинг сифати паст

бўлган мамлакатларда аҳоли жон бошига тўғри келувчи даромад ҳажми бир йилда, тахминан, 0,4 фоизга ўсган, айти пайтда кучли давлатга эга бўлиб, оқилона сиёсат юритувчи мамлакатларда эса аҳоли жон бошига тўғри келувчи даромад ҳажми бир йилда ўртача 3 фоизга ўсгани аниқланди⁴¹.

Қисқача хулоса

Қуйида келтирилган маълумотлар давлатнинг икки турини таққослаш имконини беради:

	Шартномавий давлат	Эксплуататорлик давлати
Мақсади	Жамият аъзоларининг умумий даромади (ЯИМ)ни кўпайтириш, трансакция харажатларини пасайтириш	Давлат аппаратини назорат қилувчи гуруҳнинг рентасини (солик тушумларини) кўпайтириш
Вазифалари (вазифалари)	Шахслар ўртасидаги қатор битимларда кафиллик, мулкчилик ҳуқуқларини тафсирлаш ва ҳимоя қилиш	Кафил роли билан чегараланмаган ҳолда ижтимоий ва иқтисодий ўзаро ҳамкорликка фаол аралаштириш
Воситалар (мажбурлаш қилиш монополиясидан фойдаланиш)	Ижтимоий шартнома ва конституциявий доиралар билан чегараланган	Давлатни назорат қилувчи гуруҳнинг сиёсий иродасига боғлиқ
«Принципал-агент» муаммосини ҳал этиш механизмлари	Принципал – фуқаро: демократик назорат механизмлари, конституциявий доиралар мавжудлиги, муқобил вариантлар мавжудлиги. Принципал – давлат: қонунга ихтиёрий бўйсунтириш меъёрларини ёйиш	Принципал – фуқаро: мавжуд эмас. Принципал – давлат: мажбур қилиш ва куч ишлатишдан фойдаланиш, ҳар томонлама назоратни амалга оширишга уриниш
Бюджет чекловлари	Қатъий, бюджетни тасдиқлашнинг демократик тартиботи билан чекланган	Юмшоқ
Даромадларнинг асосий моддалари	Биринчи навбатда «бозор» солиқларидан тушумлар	Мусодара солиқлари ва солиқдан ташқари тушумлар
Харажатларнинг асосий бандлари	Адлия, ҳуқуқни муҳофаза қилиш фаолияти	Мудофаа, давлат бошқаруви, ҳуқуқни муҳофаза қилиш фаолияти
Бюджет тақчиллигини асосий қоплаш усуллари	Ташқи бозордаги қарзлар	МБнинг ҳукуматга қарзлари, ички бозордаги қарзлар, мусодара солиғининг тури сифатида мажбуриятларни бажаришдан бош тортиш ҳам мумкин

Таянч сўз ва иборалар

Давлат турлари, «принципал-агент» муаммоси, «шартномавий» давлат, «эксплуататорлик» давлати, давлат бюджети таҳлили, бюджет даромадлари,

⁴¹Государство в меняющемся мире. Отчет о мировом развитии 1997. – М.: ПРАЙМ-ТАСС, 1997, с. 39.

бюджет харажатлари, “бозор солиқлари”, давлатни бирор-бир турга киритиш мезонлари, коррупция индекси.

Такрорлаш учун саволлар

1. Давлат ва «принципал-агент» муаммосининг моҳиятини тушунтиринг.
2. «Шартномавий» давлатга таъриф беринг.
3. «Шартномавий» давлат қандай шароитларда мавжуд бўлади?
4. «Эксплуататорлик» давлатининг ўзига хос жиҳатлари нималардан иборат?
5. Давлат хусусиятини белгилашнинг қандай усул ва мезонлари мавжуд?
6. Коррупция ва унга қандай омиллар таъсир кўрсатади?

XIV боб. УЙ ХЎЖАЛИГИ ФАОЛИЯТИ ВА РИВОЖЛАНИШИНИНГ НАЗАРИЙ АСОСЛАРИ

Уй хўжалиги иқтисодий фаолиятнинг муҳим субъектларидан бири ҳисобланиб, нафақат оила ёки хўжалик, балки бутун мамлакат аҳолисининг фаровонлиги унинг натижаларига боғлиқ. Уй хўжалиги иқтисодиётнинг йирик сектори сифатида тижорат корхоналари ва давлат билан бир қаторда барча макроиқтисодий тартибга солиш жараёнларида иштирок этади. Шу нуқтаи назардан уй хўжалигининг таркиби, мақсади ва асосий вазифаларини ўрганиш оила бизнеси (тадбиркорлиги)ни ташкил этиш ва уни юритиш учун муҳим асос бўлиб хизмат қилади. Уларнинг турларини таққослаш уй хўжалигининг бозор муносабатларига мос тури ва унинг таркибини танлаш имконини беради.

Ҳозирги вақтда уй хўжаликларифаолиятининг муаммоларига эътиборнинг ортганлиги кузатилмоқда. Бу авваламборуй хўжаликларининг миллий иқтисодиёт ўсишига қўшаётган ҳиссаси ошаётгани билан боғлиқдир. Шу боис уй хўжалиги тушунчасининг ижтимоий-иқтисодий моҳиятини, унинг белгилари ва таркибий-функционал хусусиятлари, ривожланиш омилларини чуқурроқ билиш талаб этилади.

14.1. Уй хўжалиги турлари ва унинг оила билан функционал боғлиқлиги

Уй хўжалиги жамият ҳаётининг барча соҳалари билан боғлиқ бўлиб, уни социология, демография, статистика, психология, иқтисодиёт ва бошқа ижтимоий фанлар вакиллари ўрғанади. Ушбу фанларнинг ҳар бири уй хўжалиги фаолиятининг у ёки бу жиҳатларини тадқиқ этади. Уй хўжалигининг ҳаёти ва фаолияти билан боғлиқ муаммоларнинг мажмуавий хусусиятга эга эканлиги унинг фаолият кўрсатишининг турли жиҳатларини ёритувчи кўп йўналишларининг мавжудлигидан далолат беради.

Илмий манбалар таҳлили шуни кўрсатадики, уй хўжалиги тушунчасига ҳозиргача ягона таъриф берилмаган. Муаллифлар уй хўжалиги моҳиятининг турли дастлабки тушунчалари ва унинг функцияларини бош асос қилиб олган ҳолда, ўз таърифларини берганлар. Бироқ турли вақтларда, турли шароитларда ва турли вазифаларни ҳал этишда улар турли маънога ва турлича талқинга эга бўлган (14.1-жадвал).

14.1-жадвал

“Уй хўжалиги” тушунчасининг таърифлари

Муаллифлар	Таъриф
Макконелл С.Р., Брю С.Д. ⁴²	Уй хўжалиги – бир ёки ундан кўп шахсдан таркиб топган, иқтисодиётни ресурслар билан таъминловчи ва ушбу ресурслар учун олинган пулни инсоннинг моддий эҳтиёжларини қондирувчи товар ва хизматларни сотиб олиш учун сарфловчи иқтисодий бирлик

⁴²Макконелл С.Р., Брю С.Д. Экономика: принципы, проблемы и политика. – М.: Республика. – 1992. т. 2, - 396 с.

Олейник А.Н. ⁴³	Уй хўжалиги – инсон капиталини такрор барпо этишнинг умумий вазифалари, яшаш жойи, бюджет ва оила-қариндошлик алоқалари билан бирлашган инсонлар гуруҳи. Уй хўжалигининг асосида ҳокимият муносабатлари ётади – биргаликдаги иқтисодий фаолият устидан назорат қилиш ҳуқуқлари оила аъзоларидан бирига, яъни оила бошлигига топширилади
Винтер М., Моррис У. ⁴⁴	Уй хўжалиги – инсон капиталини такрор барпо этишнинг умумий вазифалари, яшаш жойи, бюджет ва одатда оила-қариндошлик алоқалари билан бирлашган инсонлар гуруҳи
Бойчук Н.И., Корнеева Е.С. ⁴⁵	Уй хўжалиги – бир ёки ундан кўп шахслар таркиб топган, иқтисодиётни ресурслар билан таъминловчи ва ушбу ресурслар учун олинган даромадларни инсоннинг моддий эҳтиёжларини қондирадиган товар ва хизматларни харид қилиш учун сарфловчи иқтисодий бирлик
Мироненко О.В. ⁴⁶	Ижтимоий-меҳнат муносабатларининг субъекти сифатида уй хўжалиги – умумий бюджет ва яшаш жойи билан бирлашган, ҳар қайсиси ишлаб чиқариш омили сифатида меҳнат таъминотчиси бўлгани ҳолда бандлик мақомига эга бўлган, шунингдек, ҳам табиий, ҳам товар хусусиятига эга бўлиши мумкин бўлган иқтисодий фаолиятда иштирок этувчи бир ёки бир неча шахслар гуруҳи
Ахмедова М.А. ⁴⁷	Бозор иқтисодиёти шароитида уй хўжалиги ресурслар, маҳсулотлар ва хизматларни харид қилиш ва сотиш тўғрисида мустақил қарор қабул қилувчи, ўз эҳтиёжларини имкон қадар қондиришга интилувчи бозор муносабатларининг агентини ўзида намоён этади
Барсукова С.Ю. ⁴⁸	“Уй хўжалиги” тушунчаси бир уйда яшовчи ва биргаликда хўжалик юритувчи шахслар гуруҳига тааллуқли бўлиб, бу неъматларни биргаликда ишлаб чиқариш ва истеъмол қилишда намоён бўлади. Уй хўжалигидан фарқли равишда оила қариндошлик тушунчасига асосланади, лекин ягона оилага бирлашиш учун етарли бўлган қариндошлик даражаси тарихий ва маданий контекстга боғлиқ
Журавлева Г.П. ⁴⁹	Уй хўжалиги – иқтисодиётнинг истеъмол соҳасида фаолият юритувчи, бир ёки бир неча шахслар таркиб топиши мумкин бўлган иқтисодий бирлик. У “инсон капитали”нинг барпо бўлиши ватакрор барпо бўлишини таъминлайди, мустақил равишда қарорлар қабул қилади, бозор иқтисодиётида қандайдир ишлаб чиқариш омилининг эгаси ва етказиб берувчиси ҳисобланади, шахсий эҳтиёжларини имкон қадар қондиришга (фойдани оширишга эмас) интилади

⁴³Олейник А. Институциональная экономика: Учебник.- М.: ИНФРА-М, 2009.-704 с.

⁴⁴Winter M., Morris E. Family Resource & Family Business: Coming Together // Theory and Research, working paper. Ames: Iowa State University, Iowa Agriculture and Home Economics Experiment Station, 1996. P.2

⁴⁵Бойчук Н.И., Корнеева Е.С. Домашние хозяйства как сектор экономики. // Вологодские чтения. - 2005. - № 54-2. - С. 27-29. lib.usue.ru/text/bul2/bul310.htm

⁴⁶Мироненко О.В. Домашние хозяйства в системе социально – трудовых отношений. Автореферат дисс. к.э.н. . Хабаровск. 2008. – 20 с. <http://www.festu.khv.ru>

⁴⁷Ахмедова М.А. Домашнее хозяйство в системе национальной экономики и его роль в развитии рыночных отношений Республики Таджикистан // Автореф. дис. к.э.н., Худжанд, 2012. – 18 с.

⁴⁸Барсукова С.Ю. Сущность и функции домашней экономики. svbars@mail.ru

⁴⁹Поведение домохозяйства в рыночной экономике. kondratyev.professorjournal.ru/c/document_library/get_file?p_l_id=520889...

Орлов Л.Ф. ⁵⁰	Уй хўжалиги – бу мамлакат иқтисодиётидаги жисмоний шахслар бўлиб, бунда уларбир нафар шахсдан ҳам, умумий бюджет билан бирлашган шахслар гуруҳидан ҳамтаркиб топиши мумкин (қариндошлар бўлиши шарт эмас). «Уй хўжалиги» тушунчасига фаолиятини юридик жихатдан ҳам, иқтисодий нуқтан назардан ҳам ўз мулкдорларининг фаолиятидан ажратиб бўлмайдиган уй хўжаликларининг нокорпоратив корхоналари ҳам киради
Мазная Е.А. ⁵¹	Уй хўжалиги – бу индивид билан жамият ўртасидаги, шунингдек, ўз бюджетини бирлаштирувчи ва биргаликда қарорлар қабул қилувчи, инсон томонидан ўз эҳтиёжларини қондириш ҳамда ўз ҳаёти ва фаолиятининг шароитларини такрор яратиш мақсадида барпо этиладиганиқтисодий муносабатлар тизими

“Уй хўжалиги” тушунчаси тор маънода оила аъзоларига маиший хизмат кўрсатиш, шахсий ёрдамчи хўжаликни юритиш, уйда натура ҳолда маҳсулот ишлаб чиқариш каби хўжалик юритиш бўйича анъанавий уй ишлари йиғиндисини ўз ичига олади. Ҳозирги “уй хўжалиги” тушунчаси кенг маънода ўта мураккаб, кўп қиррали ва кўп жихатли бўлиб, «индивид» ва «оила» тушунчалари билан тавсифланувчи, лекин айна пайтда унга ўхшаш бўлмаган (чунки у бир индивиддан ҳам, бир неча оила аъзоларидан ҳам таркиб топиши мумкин) иқтисодий кичик тизим яъни ташкилот сифатида кўриб чиқилади.

“Уй хўжалиги” тушунчасининг юқоридаги таърифларда изоҳланиши ушбу категория ижтимоий-иқтисодий моҳиятининг аста-секин вужудга келиши ва шаклланишининг мантиғини акс эттиради.

Кўпинча уй хўжаликлари оиланинг иқтисодий, ижтимоий-демографик ва статистик белгиланиши сифатида кўриб чиқилади. Оила анъанавий тарзда никоҳ-қариндошлик муносабатлари, биргаликда ҳаёт кечириш, умумий бюджет ва биргаликда хўжалик юритиш белгилари билан таърифланади. Қариндошлик белгиси, оилани таърифлаш учун шарт ҳисобланса-да, лекин у ҳамма вақт ҳам иштирок этмайди, чунки оила таркибига ҳам туғишган, ҳам асраб олинган фарзандлар кириши мумкин.

Шунингдек, хусусан, турмуш ўртоғининг бошқа қариндошлари ҳам бир оила аъзолари бўлиши мумкин. Оила хўжалик нуқтан назаридан, биринчи навбатда, уй хўжалиги негизи сифатида кўриб чиқилади. Бунда хўжалик-иқтисодий тавсифлар, инсонларни кичик гуруҳга бирлаштирувчи иқтисодий алоқалар биринчи ўринга қўйилади. Шундай қилиб, “уй хўжалиги” тушунчасининг мазмуний аҳамияти ижтимоий-иқтисодий йўналишга эга бўлади. У оиланинг ижтимоий таркиби, даромад-мулкӣ ҳамда сарф-харажат ва истеъмол қилиш салоҳияти билан тавсифланади.

Уй хўжалигининг таърифи муайян ижтимоий-иқтисодий шароитларга боғлиқ бўлиб, мамлакатлар бўйича фарқ қилади. БМТ комиссиясининг

⁵⁰Орлов Л.Ф. Исследование роли и места финансов домашних хозяйств в современной экономике России. // Вестник Московского государственного областного университета. lib.usue.ru/text/bul2/bul310.htm

⁵¹Мазная Е.А. Домашнее хозяйство в системе экономических отношений общества. Автореферат дисс. к.э.н. Самара, 2006. – 28 с.

тавсияларига кўра (1981 й.),⁵² «уй хўжалиги» тушунчаси унинг доирасида алоҳида шахслар ёки шахслар гуруҳлари ўзини озиқ-овқат ва турмуш учун барча зарур нарсалар билан таъминлайдиган турмуш тарзига асосланган. Аксарият мамлакатлар БМТ берган таърифга қўшилади. Лекин айрим мамлакатларда бошқа таърифлар ҳам қабул қилинган. Бунда уларнинг айримларида биргаликда тановвул қилиш, бошқаларида эса биргаликда истикомат қилиш биринчи ўринда туради. Масалан, айрим мамлакатларда (АҚШ, Швеция, Швейцария) алоҳида турар жойни эгаллаган шахс ёки шахслар гуруҳи уй хўжалиги ҳисобланади.

Юқорида номлари келтирилган муаллифларнинг илмий ишларини таҳлил қилиш асосида шундай хулосага келиш мумкинки, барча уй хўжаликларини оилавий, оиладан ташқари ва жамоавий турларга бўлиш мумкин (14.1-расм).

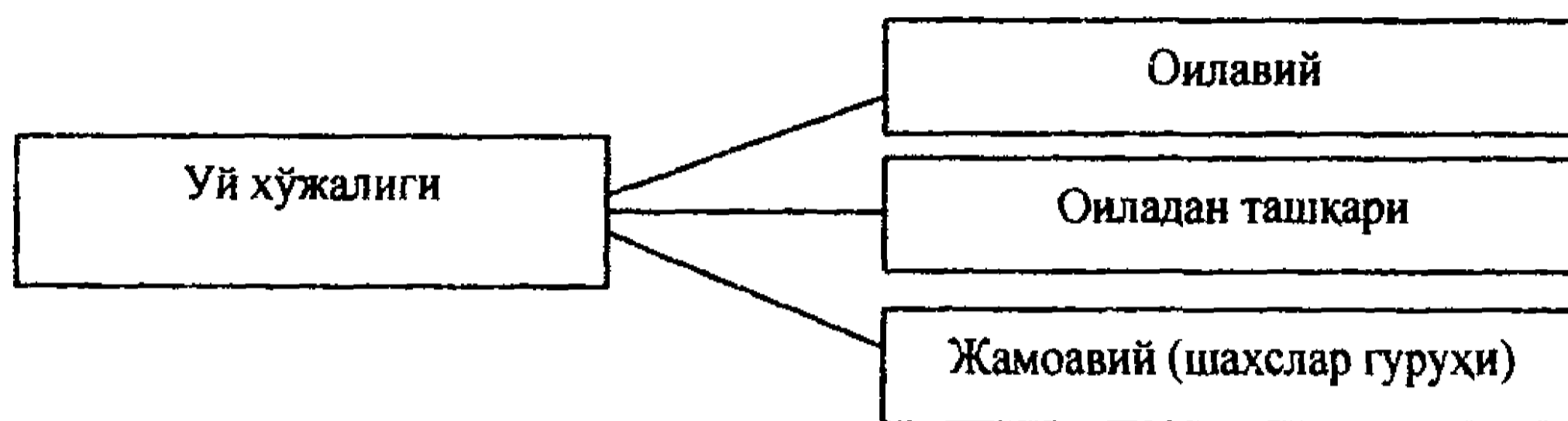

14.1.-расм. Уй хўжалиги турлари

Ҳозирги иқтисодий шароитда «уй хўжалиги» ва «оила» тушунчалари бири-бирига жуда яқин. Шунинг учун адабиётларда аксарият ҳолатларда «уй хўжалиги» атамаси «оила» тушунчаси билан қўшилиб кетган ёки ўзаро тўлдириш ёхуд ҳатто ўзаро ўрин босиш муносабатларига эга.

Шунингдек, «оила» тушунчасининг таърифлари унинг ўзига хос мақсади ва функцияларига кўра асосий эътиборни қаратади. Масалан, қариндошлар гуруҳи сифатида оилага қуйидагича таъриф берилган⁵³: «Оила – бирга яшовчи яқин қариндошлар гуруҳи ёки никоҳ ва қариндошлик муносабатлари билан боғланган инсонларнинг фарзандлар тарбиясини ва бошқа ижтимоий аҳамиятли функцияларнинг бажарилишини таъминловчи гуруҳи». Винтер М. ва Моррис У. тадқиқотида⁵⁴: «Оила – бир уйда яшаши ва умумий бюджетга эга бўлиши шарт бўлмаган, оила-қариндошлик алоқаларининг умумийлиги билан бирлашадиган гуруҳ» эканлиги эътироф этилади. Урумова Ф.И. эса⁵⁵: «Оила – инсонларнинг, одатда, қариндошлик алоқалари ва турмушнинг умумийлиги асосида онгли равишда ташкил этилган кичик гуруҳи бўлиб, уларнинг ҳаёти ва фаолияти индивиднинг ижтимоий, иқтисодий ва маънавий эҳтиёжларини

⁵²Принципы и рекомендации в отношении проведения переписей населения и жилого фонда. Статистические документы. Серия М.- №67.- ООН, Нью – Йорк, 1981. – 68 с.

⁵³Поведение домохозяйства в рыночной экономике. kondratyev.professorjournal.ru/c/document_library/get_file?p_l_id=520889...

⁵⁴Winter M., Morris E. Family Resource & Family Business: Coming Together // Theory and Research, working paper. Ames: Iowa State University, Iowa Agriculture and Home Economics Experiment Station, 1996. P.2

⁵⁵Экономическая теория: учебник / Под общей редакцией В.И.Видянина, Г.П.Журавлевой. М.: Инфра, 1997. с. 243.

кондириш учун амалга оширилади”, – деб таъкидлаган. Ушбу таърифларда оиланинг қариндошчилик, никоҳ ҳамда ижтимоий функцияларни таъминлаш каби белгилари асос сифатида иштирок этади.

Уй хўжалиги ҳам қуйидаги асосий белгилар билан тавсифланади: биргаликда ҳаёт кечириш, биргаликда хўжалик юритиш, умумий бюджет ва никоҳ-қариндошлик алоқалари (14.1-жадвалга қаранг). Бунда никоҳ-қариндошлик алоқалари бўлиши ҳам, бўлмаслиги ҳам мумкин. Лекин бу ҳол шундай хулосага келиш имконини берадики, “уй хўжалиги” ва “оила”нинг ўзига хос белгилари кўпинча мос келади, аммо оила уй хўжалигининг негизи ҳисобланади. Буни янада яққол кўриш учун уй хўжалиги билан оиланинг асосий белгилари ва таркибий-функционал хусусиятларини таққослаш мумкин (14.2-жадвал).

14.2 -жадвал

Оила ва уй хўжалиги функцияларининг таркиби

Функциялар	Оила	Уй хўжалиги
Асосий ҳал қилувчи белгилар (аҳамиятига қараб пасайиш)	- Никоҳ-қариндошлик алоқалари; яшаш жойи; - умумий бюджет; - биргаликда хўжалик юритиш	- Яшаш жойи; - биргаликда хўжалик юритиш; умумий бюджет; никоҳ-қариндошлик алоқалари
Асосиймақсадли функция	Инсонни дунёга келтириш	Инсон салоҳиятини тақрор тиклаш
Ўзига хос функциялар (оила ва уй хўжалиги-нинг моҳиятидан келиб чиқади)	Жамиятнинг барча ўзгаришларида ўзгармасдан қолади: <i>репродуктив, социаллашув ва б.</i>	Инсон капиталини тақрор тиклаш ва амалга оширишнинг асоси ҳисобланади, ташқи ва ички иқтисодий ўзаро муносабатларнинг тарихий хусусиятини ақс эттиради: <i>таъминот; ишлаб чиқариш; жамғариш; истеъмол</i>
Ўзига хос бўлмаган функциялар (муайян тарихий шароитда мажбурий ёки мослаштирилган функциялар)	Оила ичидаги муносабатларнинг тарихий хусусиятини ва оиланинг жамият билан ўзаро ҳамкорлигини ақс эттиради: <i>хўжалик-маиший; ишлаб чиқариш; истеъмол; рекреацион ва б. функциялар</i>	Инсон салоҳиятининг физиологик асосини яратиш, уни шакллантириш ва сақлаш: <i>репродуктив; социаллашув; рекреацион ва б. функциялар</i>

Уй хўжалиги ва оиланинг асосий функцияларини қиёсий таҳлил қилиш натижалари, уларнинг бир-бирини ўзаро тўлдириши ва боғлиқлигини кўрсатади, яъни уй хўжалиги ўзига хос (таъминот, ишлаб чиқариш, жамғариш ва истеъмол) функцияларининг муваффақиятли амалга оширилиши унинг бир вақтнинг ўзида оиланинг ўзига хос функциялари ҳисобланган унга хос

бўлмаган (репродуктив, рекреация ва б.) функцияларининг сифати, сақланиши ва амалга оширилишига боғлиқ.

Бу уй хўжаликларининг асосий функцияларини тўлдириш, уларни ўзига хос вахос бўлмаган турларга бўлиш орқали қуйидаги хулосаларга келиш имконини беради.

Биринчидан, таҳлиллар оила билан уй хўжалиги ўртасидаги узвий функционал боғлиқлик мавжудлигидан, шунингдек, уй хўжалиги ҳамда оиланинг ўзига хос функцияларини тўлдиришидан, яъни ўзаро боғлиқ бўлиб, шунинг учун бир-бирига таъсир кўрсатишидан далолат беради.

Иккинчидан, уй хўжалиги ҳамда оиланинг ўзига хос вахос бўлмаган функциялари бир-бирини такрорлайди ва тавсифланаётган объектга қараб, уларни тадқиқ этишнинг негизига қараб фарқланади. Уй хўжалигининг асосида ётувчи оиланинг таркиби ва функциялари унинг ичида юзага келадиган муносабатларни тўлиқ очиб бериш имконини беради. Бу уй хўжаликларини тадқиқ этишдаги муҳим омил ҳисобланади. Чунки ички муносабатлар ташқи хўжалик-иқтисодий муносабатларни шакллантиришда ҳал қилувчи роль ўйнайди. Уй хўжалигининг функциялари ташқи хўжалик-иқтисодий муносабатларнинг бутун таркибини, унинг тўлиқ ҳажмда очиб бериш имконини беради ва оилада ички муносабатларнинг шаклланишига ҳамда рол ва функцияларнинг тақсимланишига таъсир кўрсатади.

Учинчидан, уй хўжалиги бир шахсдан таркиб топиши, оиладан ташқари ва жамоавий бўлиши мумкинлиги, оиланинг эса никоҳ-қариндошлик муносабатлари иштирокининг шартлиги билан тавсифланиши бизга уй хўжалигини оила билан солиштирилганда янада кенг тушунча сифатида кўриб чиқиш ва бунда оилани тадқиқ этиш ахборот базасидан фойдаланиш имконини беради.

Тўртинчидан, уй хўжалиги билан оиланинг асосий мақсадли функцияларини таққослаш натижаси ҳам юқоридаги фикрларни тасдиқлайди.

Оиланинг асосий мақсадли функцияси – инсонни дунёга келтириш, уй хўжалигини эса – инсон капиталини такрор тиклаш ва сақлаш (14.2-расм). Инсон капиталини такрор тиклаш тушунчаси кўп қиррали жараён моҳиятини чуқурроқ акс эттирган ҳолда нафақат шахс сифатида инсонни ва жамоа сифатида уй хўжалигини ҳам биологик, ҳам ижтимоий, ҳам хўжалик-иқтисодий жиҳатдан такрор тиклаш, балки унинг ҳаёти ва фаолияти шарт-шароитларини ҳам такрор тиклашни ўз ичига олади.

Ушбу тушунча уй хўжалиги мавжуд бўлишининг моддий, инсоний, маънавий, этник, диний асослари йиғиндисини ўзида акс эттиради ва бу билан унинг кўп қирралилиги ва катта аҳамиятга эгаллигини кўрсатади. Лекин уй хўжалиги унинг иқтисодий баҳоси нуқтаи назаридан, кўпинча, инсон капиталини такрор тиклаш сифатида кўриб чиқилади.

Шундай қилиб, уй хўжаликларини юқорида келтирилган иқтисодий категория сифатида унга қуйидагича таъриф бериш мумкин. Уй хўжалиги – бу инсон капиталини такрор тиклаш ва уни амалга оширишнинг асосий ижтимоий-иқтисодий бирлиги, яқка ёки биргаликда яшовчи ва биргаликда

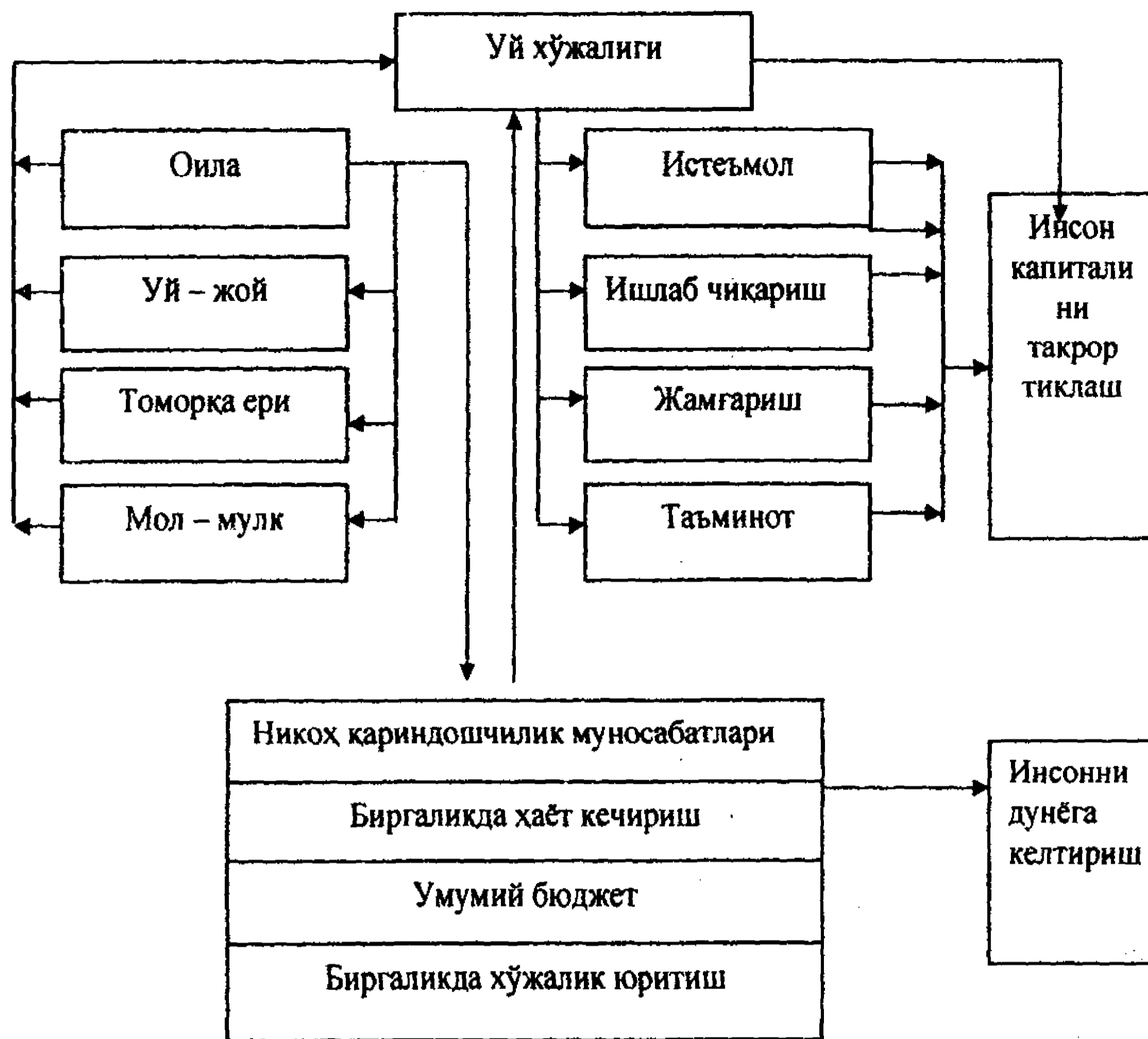

14.2-расм. Оила ва уй хўжалигининг функционал боғлиқлиги ва уларнинг функциялари

хўжалик юритувчи бир неча шахслар томонидан таъминланадиган яхлит ҳаёт фаолияти воситаси ҳисобланади. Ушбу таъриф, назаримизда, уй хўжалигининг моҳиятини: унинг таркибини; аъзолари ўртасидаги ўзаро боғлиқликни; ижтимоий-иқтисодий табиатини аниқ тарзда акс эттиради; унинг ҳаёти ва фаолиятининг асосий йўналишини белгилаб беради.

Бино ижарага олинган ҳолатларда бинонинг хўжайини, ташкил этилган уй хўжалигининг аъзоси ҳисобланмайди. Шу билан бирга уй хизматчилари ҳам ўз иш берувчиларининг уйда истиқомат қилишганида ҳам (меҳнатлари учун бошпана ва озиқ-овқат билан таъминланадилар) уй хўжалигининг аъзоси ҳисобланмайдилар.

“Уй хўжалиги” ва “оила” тушунчаларини адаштирмаслик энг асосий шарт ҳисобланади. Бу икки атама бир-бирига ўхшаса-да, аввал таъкидланганидек, оила уй хўжалигининг ўзаги бўлиб ҳисобланади.

14.2. Уй хўжалигининг инсон капиталини ривожлантиришдаги функциялари

Оила ва унинг моддий асосини мустаҳкамлаш уй хўжаликларини ўрганиш, улар бажарадиган функцияларни билиш, ривожланишини рағбатлантириш бўйича қарорлар қабул қилиш ўта муҳим ҳисобланади.

Бозор иқтисодиётида уй хўжалиги мустақил субъект (ташкilot) сифатида фаолият кўрсатади. Улар ўз эҳтиёж ва талабларини қондириш учун бозорда маҳсулот ва хизматларини айирбош қилади. Шу орқали уй хўжаликлари ижтимоий-иқтисодий фаолиятнинг асосий субъекти сифатида бошқа корхоналар ҳамда давлат билан ўзаро алоқада бўлади.

Кўп ҳолларда уй хўжаликлари функциялари “оила” функциялари билан тенглаштирилиб, “оила хўжаликлари” ёки “деҳқон хўжаликлари”, “шахсий томорқа хўжаликлари” сифатида ўрганилган. Шу нуқтаи назардан “уй хўжалиги” функцияларининг асосий моҳиятини билиш муҳим ҳисобланади.

Уй хўжалигининг мақсади — қутилмаган ҳолатлар юзага келишидан қатъи назар ўз оила аъзоларига фаровонликнинг қафолатланган даражасини таъминлашдан иборат. Уй хўжалигининг ҳимоя вазифаси ўзаро ёрдам ва оила аъзоларини моддий жиҳатдан қўллаб—қувватлашнинг расмий ва норасмий меъёрларига асосланади.

1. Уй хўжалиги фаолиятининг асосий функциясини инсон капиталини шакллантириш, реализация қилиш ва сақлаш сифатида белгилаш лозим. Инсон капитали, ўз навбатида, инсоннинг билимлари, амалий кўникмалари ва меҳнат сарф-ҳаракатлари йиғиндиси сифатида тушунилади. Уй хўжалигининг инсон капиталини шакллантириш бўйича қуйидаги таркибий қисмларга ажратиш мумкин (14.3-расм).

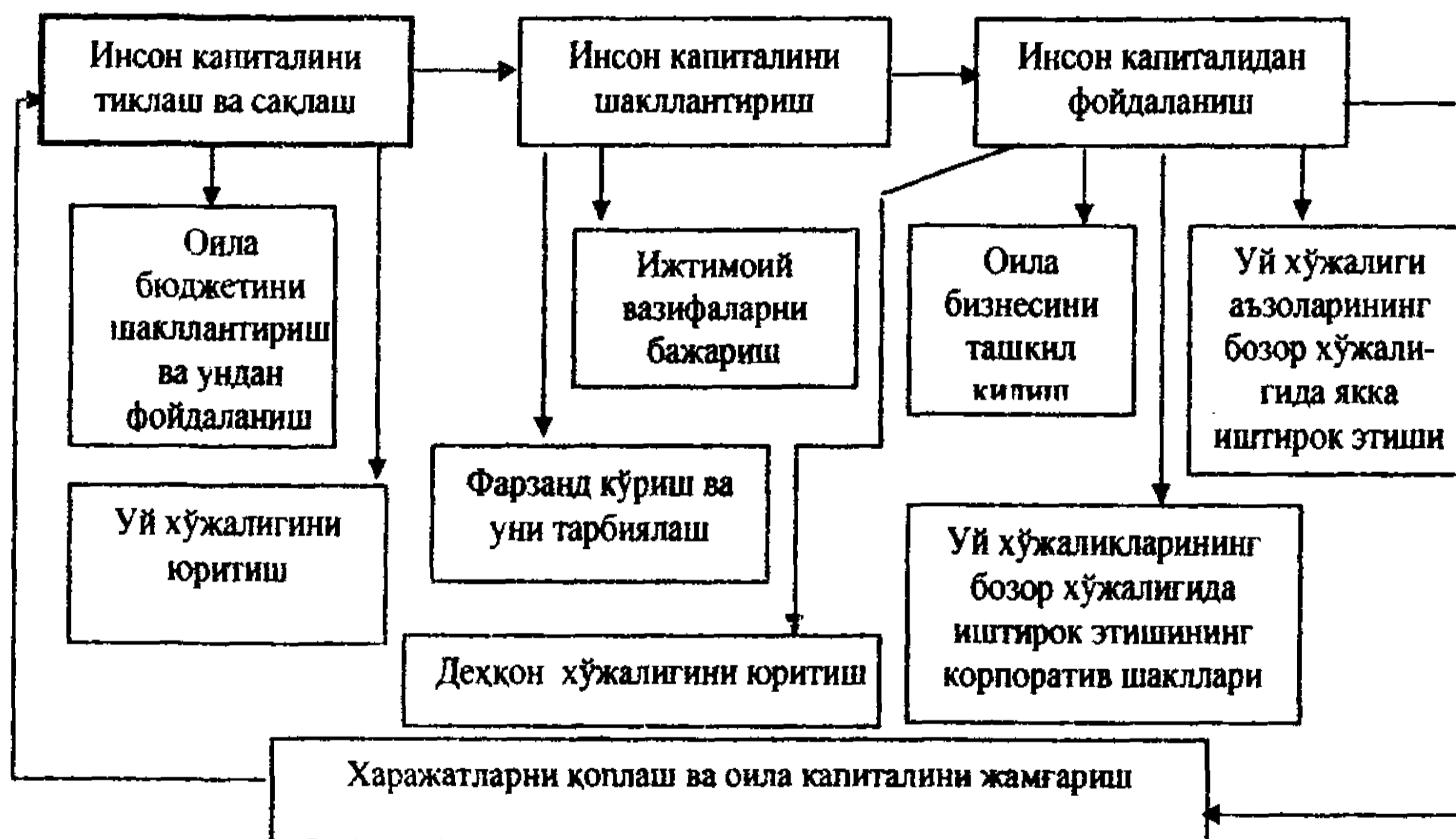

14.3-расм. Инсон капиталини шакллантириш бўйича уй хўжалиги фаолияти таркиби

2. Уй хўжалиги фаолиятида инсон капиталини тиклаш ва сақлаш. Ушбу функцияларни бажаришда иккита асосий вазифа ҳал этилади. Биринчиси, уй хўжалиги бюджетини шакллантириш ва ундан фойдаланиш. Иккинчиси, уй хўжалигини юритиш. Бу вазифалар уй хўжаликлари харажатларини қоплаш ва инсон капиталини шакллантириб (жамғариб) бориш билан боғлиқ ҳолда амалга оширилади.

3. Уй хўжалигида инсон капиталини ишлаб чиқариш (шакллантириш), яъни бола туғилиши, уни тарбиялаш, вояга етказиш ва ижтимоий функцияларини бажариш ҳисобланади. Булар ўз навбатида инсон капиталини амалда турли йўналишларда ишлатиш функцияси билан чамбарчас боғлиқдир.

4. Уй хўжалигининг инсон капиталидан фойдаланиш, амалда иккита функцияни ўз ичига олади. Биринчиси, оила бизнесини ҳамда кишлоқда деҳқон хўжалигини юритиш (ишлаб чиқариш) ва иккинчиси, уй хўжалиги аъзоларининг бозор муносабатларида яқка тартибда ёки корпоратив шаклда иштирок этиш функциялари.

Уй хўжалигининг ушбу функцияларини ҳаётда амалга ошириш, бир томондан оила ҳамда унинг бошлиғига боғлиқ бўлса, иккинчи томондан давлатнинг уй хўжаликларини тартибга солиш, уларни қўллаб – қувватлаш тизимига ҳам боғлиқ ҳисобланади.

Шу нуқтаи назардан Ўзбекистонда уй хўжаликлари фаолияти билан бевосита боғлиқ бўлган қонун ҳужжатлари қабул қилинган. Улар ичида оила бюджетини шакллантириш билан боғлиқ бўлган муҳим қонунлар мавжуд. “Деҳқон хўжалиги тўғрисида”ги ва “Оила тадбиркорлиги тўғрисида”ги ЎЗР Қонунлари шулар жумласига киради. Ушбу қонунлар негизида уй хўжаликларининг ишлаб чиқариш ҳамда оила бизнеси амалга оширилади.

Шуни таъкидлаш лозимки, мамлакатимизда “Деҳқон хўжалиги тўғрисида”ги Қонун қабул қилинган даврга қадар (1998 йилгача) Давлат статистика кўмитаси тизимида, оила бошлиғига берилган томорқа ер участкаларида кишлоқ хўжалиги маҳсулоти етиштирадиган барча субъектлар номлари, шу жумладан томорқа хўжалиги, шахсий ёрдамчи хўжаликлар “деҳқон хўжалиги”⁵⁶ номи билан юритилган.

Қонунга мувофиқ “Деҳқон хўжалиги” майда товар ишлаб чиқарувчи хўжалик ҳисобланади. Оила бошлиғига мерос қилиб қолдириш ҳуқуқи билан ажратиб берилган ер участкасида оила аъзолари меҳнатидан фойдаланиб маҳсулотлар ишлаб чиқарилади. Улар оила истеъмолига ҳамда бозорда сотиш учун тақсимланади.

Оила тадбиркорлиги (бизнеси) ҳамда деҳқон хўжаликлари тўғрисидаги қонунларнинг қабул қилиниши уй хўжаликлари ишлаб чиқариш фаолиятини ҳамда уларни молиявий ва инвестициялаш функцияларини фаоллаштирмоқда.

14.3. Турли иқтисодиётлардаги уй хўжалиги шакллари

Уй хўжалиги функцияларини тўлақонли бажарилиши жамиятнинг ижтимоий-иқтисодий ривожланишида муҳим роль ўйнайди. Шу боис иқтисодий ривожланиш кўп жиҳатдан уй хўжаликлари ҳолати билан тавсифланади. Турли иқтисодиётда уй хўжаликлари шакллари ўзига хос хусусиятга эга.

⁵⁶Ўзбекистон Республикаси Вазирлар Маҳкамасининг 1998 йил 15 июлдаги 300-сонли қарори билан тасдиқланган “Фаолият кўрсатаётган шахсий ёрдамчи хўжаликларини деҳқон хўжаликларига ўзгартириш тартиби”.

Уй хўжалиги инсонни ташқи муҳитнинг ноаниқлиги, унга юклатиладиган ҳаракатнормалари ва қоидалари, кундалик муаммоларга ортиқча эътибор қаратишдан саклайди. Бинобарин, институционал муҳит хусусиятлари (ноаниқлик даражаси, расмий ва норасмий меъёрларнинг ўзаро нисбати, содир бўлаётган ўзгаришлар тезлиги) уй хўжалиги таркибига таъсир кўрсатади.

Қорхона ёки давлатнинг ҳамма учун бир хил (универсал) модели бўлмагани каби, уй хўжалигининг ҳам ягона модели мавжуд эмас. Шу муносабат билан турли иқтисодиётлар шароитида шаклланган уй хўжалигининг учта шаклини ажратиш мумкин. Улар қаторига – бозор иқтисодиёти, буйруқбозлик иқтисодиёти ва буйруқбозлик иқтисодиётидан бозор иқтисодиётига ўтиш шароитида фаолият юритувчи уй хўжаликларини киритиш мумкин. Ушбу тоифадаги уй хўжаликлари фаолияти ва ривожланишининг ўзига хос хусусиятлари қуйидагилардан иборат (14.3-жадвал).

14.3-жадвал

Турли иқтисодиётдаги уй хўжаликлари шакллари асосий тавсифлари

Таққослаш кўрсаткичлари	Бозор уй хўжалиги	Буйруқбозлик иқтисодиётида уй хўжалиги	Ўтиш иқтисодиётидаги уй хўжалиги
Мақсад функциялари	Тўловга қодир талабнинг чекланганлиги шароитида фойдалиликни ошириш	Ресурслар тақчиллиги шароитида фойдалиликни ошириш	Фаолият кўрсатишда давом этиш (яшовчанлик қобилиятини йўқотмаслик)
Ресурслар	Асосий ишдаиш ҳақи	Асосий ишдаги иш ҳақи + бўш вақт + алоқалар + трансфертлар	Расмий, норасмий ва криминал бандликдан олинadиган ресурслар “портфели” + рента
Бюджет чекловларининг катъийлиги	Мутлақ катъий: уй хўжалиги маошдан ташқари бошқа даромад манбаларига эга эмас	Даромадларнинг катта қисмини трансфертлар кўринишида олиш имконини беради	Даромадларнинг турли манбалари ўртасидаги чегараларнинг мослашувчанлиги
Жамғармаларнинг муҳимлиги ва уларнинг миқдори	Жамғармалар миқдори уларнинг жамғаришганисбатан мойиллиги билан белгиланади	Жамғармалар (тақчиллик туфайли) ҳам мажбурий, ҳам ихтиёрий хусусиятга эга	Жамғармалар асосан “суғурталаш” хусусиятига эга

Иқтисодий ресурсларни бирлаштиришнинг мақсадга мувофиқлиги	Уй хўжалиги аъзоларининг ҳар бири ноёб ресурсларга эга, шунинг учун турмуш куриш узок муддатли инвестициялаш тўғрисидаги қарор билан айнан бир хил	Оила асосида алоҳида турдаги ноёб ресурсларни бирлаштириш ётади-алоқаларга, маъмурий ҳуқуқларга (яшаш жойида рўйхатда туриш, партиёга аъзолик) эга бўлиш	Ҳар бир оила аъзосидан мустақил даромад манбаларининг мавжуд бўлиши хатарни камайтириш имконини беради
Уй хўжаликларининг оптимал ўлчами	Ўзига хос ресурсларни ишлаб чиқариш имкониятининг камайишига қараб уй хўжаликларининг ўсиши тўхтайд	Уй хўжаликларининг ўлчамлари алоҳида ўзига хос ресурслар - алоқалар, турар-жой майдонларива х.к.га эга бўлиш харажатлари билан чегараланган	Ўлчамлар уй хўжалиги аъзоларининг ўхшаш бандлиги туфайли хатарларни диверсификацияқилиш билан чекланади
Ички тузилма	Оддий иерархия, оила бошлигининг жинси аҳамиятга эга эмас	Оддий иерархия, партиё иерархиясида юқори турган шахс. Оила бошлиғи	Оддий иерархия, энг кўп даромад оладиган шахс. Оила бошлиғи

Буйруқбозлик иқтисодиётида уй хўжалиги. Буйруқбозлик иқтисодиётида инсон капитални тиклаш бир қатор муаммоларга дуч келади. Ташки муҳитнинг барқарор хусусиятга эгаллигига қарамай, уй хўжалигининг кундалик ҳаёти истеъмол товарлари ва хизматларнинг танқислиги билан мураккаблашади. Бошқа ҳолатда маҳсулотлар ёки кийим-кечак харид қилишнинг мутаассиблик (тез-тез такрорланиб турувчи ҳолатлар) тадбири кўп вақт, куч ва рухий хаяжонларни талаб қилувчи жараёнга айланади.

Буйруқбозлик иқтисодиётида уй хўжалигининг шаклланишини иқтисодий жиҳатдан асослаш унинг негизида танқис товар ва ресурслардан фойдаланишни кенгайтиришдан иборат бўлган. Партиё-давлат поғонасидаги ўрнига кўра ноёб ресурслардан фойдаланишнинг табақаланиши уй хўжалиги ва давлатнинг ўзаро муносабатлари турини алоҳида ифодалаган. Уй хўжалиги бюджет чекловлари, корхонанинг бюджет чекловларига нисбатан анча қатъий бўлишига қарамай, уй хўжалиги томонидан давлатдан олинадиган пул (ижтимоий трансфертлар) ва пул бўлмаган (нуфуз, такчил товарлардан фойдаланишда устунлик) шаклдаги “рента даромадлари”ни ҳисобга олиш лозим.

Уй хўжалигининг давлатга юқори даражада қарамлиги буйруқбозлик иқтисодиётининг кўз илғамас тизим сифатида тавсифлаш имконини беради. Бирор-бир ижтимоий гуруҳ давлат ҳокимияти бошқаруви ва давлат ресурсларини тақсимлаш тизимида қанча яқин бўлса, унинг ижтимоий ва

иктисодий мавқеи шунча юқори бўлган. Шунинг учун уй хўжалигини биринчи гада давлат сиёсатининг унга партия-давлат поғонасидаги мавқеи асосида ренти олиш имконини берувчи йўналишлари қизиқтирган, булар: пенсия; уй-жой коммунал хизматлари сиёсати; ижтимоий таъминот сиёсати; таълим соҳасидаги сиёсат.

Бозор иқтисодиётида уй хўжалиги. Бозор институти уй хўжалигини камёб товар ва хизматларни излаш ҳамда улар учун навбатда туриш билан боғлиқ вақтнинг йўқотилишидан халос этади – хасид қилиш жараёни мутаассибликка (хар кун такрорланадиган бир хилдаги юмуш, вазифа) айланади. Масалан, шанба куни кечкурун ва дам олиш куни эрталабдансавдо дўконларида харидорлар кўп бўлади, шу кунлари кишилар анъанавий тарзда кейинги ҳафтага етадиган миқдорда харид қиладилар. Хариднинг мутаассибликка айланиши натижасида бўшаб қоладиган қисқа вақтли имкониятлар нима учун сарфланади?

Биринчидан, харид хатти-ҳаракатини оптималлаштириш. Агар буйруқбозлик иқтисодиётида нимани харид қилиш мумкин бўлса, ўша нарсани сотиб олиш муҳим ҳисобланса, бозор иқтисодиётида сифат ва нархнинг энг яхши ўзаро нисбати асосида истеъмол қилишда энг кўп фойдани таъминловчи товарни харид қилиш муҳим саналади. Истеъмолни оптималлаштириш ишлаб чиқарувчиларнинг реклама ёрдамида талабни тартибга солишга интилиши билан мураккаблашади. Реклама харид жараёнини мутаассибликка бутунлай айланишига тўсқинлик қилган ҳолда, доимий равишда янги талабларни шакллантиради.

Иккинчидан, уй хўжалигининг у учун асосий даромад манбаи бўлган меҳнат бозорида иштирок этиши доимий назоратни талаб этади. Уй хўжалиги меҳнат бозоридаги бандликнинг муқобил варинатлари, уй хўжалигини юритиш ва бўш вақт ўртасида танланган ҳолда, меҳнат бозорида инсон капиталини фойдали тарзда сотишга интилади. Бир томондан, уй хўжалигининг аъзоси эгалик қиладиган инсон капиталининг ўзига хослик даражаси қанча юқори бўлса, уй хўжалигини юритиш билан эмас, балки ўз меҳнат ресурларини бозорда сотиш билан шуғулланиш шунча фойдали.

Иккинчи томондан, инсон капиталининг ўзига хослик даражаси қанчалик паст бўлса, унинг эгаси учун уй хўжалигини юритиш билан чегараланиш шунчалик асослидир. Ўз навбатида, бандликни оптималлаштириш ҳам уй хўжалиги доирасида амалга ошади.

Уй хўжалигининг асосий даромад манбаларини бозор билан белгиланадиган соҳага йўналтириш унинг давлатданкам қарам бўлишини таъминлайди. Давлат фаолияти уй хўжалигини фақатгина давлат меҳнат бозорида битимларқафолати сифатида иштирок этиш даражаси ва у (солик кодекси орқали) уй хўжалиги даромадининг бир қисмига даъвогар бўлиши учун қизиқтиради.

Ўтиш иқтисодиётида уй хўжалиги. Уй хўжалиги фаолият юритадиган институционал муҳитнинг ноаниқлиги ва беқарорлиги мутаассибликларнинг мавжуд бўлишини шубҳа остига кўяди. Бундай шароитда мутаассибликлар

доимий равишда қайта кўриб чиқилишини талаб этади, яъни улар инсон онгининг онгсиз соҳасидан онгли ва доимий эътиборни талаб этувчи соҳасига ўтади. Ислохотлар қанча фаол амалга оширилса, уларнинг мутаассибликларга нисбатан салбий таъсири шунча кучли бўлади. Бундан ўтиш иқтисодиётида уй хўжалигининг мақсади келиб чиқади: уй хўжалигининг ҳимоя функциясини сақлаб қолишга интилиш борган сари ортиб борувчи саъй-ҳаракатларни ва имкон қадар кўп эътиборни талаб этади.

Асосий фаолиятдан олинадиган даромадлар ва рента даромадлари (пенсиялар, ижтимоий тўловлар, ходимнинг обрўси) билан юзага келадиган ноаникликлар уй хўжалигини ўз фаолиятини максимал тарзда диверсификация қилишга мажбур этади, бинобарин, ҳар қандай даромад манбаи ҳам барқарор манба сифатида қаралиши мумкин эмас. Оила аъзоларининг инсон капиталини такрор ишлаб чиқаришга аниқ ихтисослашувига таянадиган бозор туридаги уй хўжалигидан фаркли ўлароқ, ўтиш иқтисодиётидаги уй хўжалиги ишчи кучини меҳнат бозорига таклиф этиш ҳамда ижтимоий трансфертларни истеъмол қилиш, шунингдек, томорқа ери ёрдамида ўзини ўзи таъминлаш ва кўплаб бошқа фаолият турлари билан шуғулланади.

Турли иқтисодиётларда уй хўжаликлари фаолиятининг яна бир муҳим таққослаш мезони мавжуд бўлиб, давлатнинг ижтимоий сиёсати ҳисобланади. Масалан, бозор шароитидаги уй хўжаликлари учун меҳнат муносабатлари, солиқ ҳамда таълим соҳасидаги сиёсатлар муҳимдир. Бунинг асосий сабаби ушбу хўжаликлардаги сиёсат уй хўжалиги даромадига катта таъсири билан изоҳланади.

Режали иқтисодиётдаги уй хўжалиги учун эса нафақа, уй-жой-коммунал хизматлар ҳамда айрим тур ижтимоий таъминот, хизматлар соҳасидаги сиёсатлар, уларнинг даромади ҳамда уни жамғаришга катта таъсир этган.

Ўтиш иқтисодиётидаги уй хўжаликлари учун эса соғлиқни сақлаш соҳасидаги сиёсат, ижтимоий таъминот тизими ҳамда нафақа сиёсати устувор ҳисобланади. Булар ўтиш даври уй хўжаликларининг яшовчанлиги учун асосий омиллардан ҳисобланади. Уй хўжаликларининг турли иқтисодиётдаги таҳлил этилган тавсифлари, улар ривожланишини қонуниятларини ўрганиш ёндашувларини танлашга асос бўлиб хизмат қилади.

Масалан, уй хўжаликларининг иқтисодий фаолиятини таҳлил қилишда уларни икки поғонага, яъни микро ҳамда макродаражага бўлиб ўрганиш ёндашувини қўллаш мақсадга мувофиқ ҳисобланади. Бунда макродаражада алоҳида (якка) уй хўжалигини иқтисодиётнинг кичик модели сифатида ажратиб кўриб чиқиш, макродаражада эса уй хўжаликлари йиғиндисини миллий иқтисодиётнинг алоҳида сектори сифатида таҳлил қилиш мумкин. Шунингдек, такрор ишлаб чиқариш ёндашуви тамойиллари асосида уй хўжаликларини товар ва хизматларга бўлган ялпи истеъмол талабини шакллантиришни асослаш, уй хўжаликлари жамғармаларининг иқтисодиётга инвестициялар киритишнинг муҳим манбалари эканлигини кўрсатиш, уй хўжаликлари секторини бошқа иқтисодиёт субъектлари билан ўзаро алоқаларининг асосий йўналишларини очиб бериш муҳим ҳисобланади.

14.4. Уй хўжаликларининг иқтисодий ва молиявий функциялари

Уй хўжаликларида юз берадиган барча иқтисодий муносабатларнинг моҳияти уларнинг функциялари орқали тавсифланади. Уй хўжалиги аъзолари томонидан иқтисодий фаолиятнинг амалга оширилиши жараёнида у иқтисодий бирлик (ташкilot) сифатида ишлаб чиқариш ва иқтисодий ноишлаб чиқариш функцияларини, молиявий тизим субъекти сифатида эса қайта тақсимлаш, тартибга солиш ва назорат функцияларини бажаради (14.4-расм).

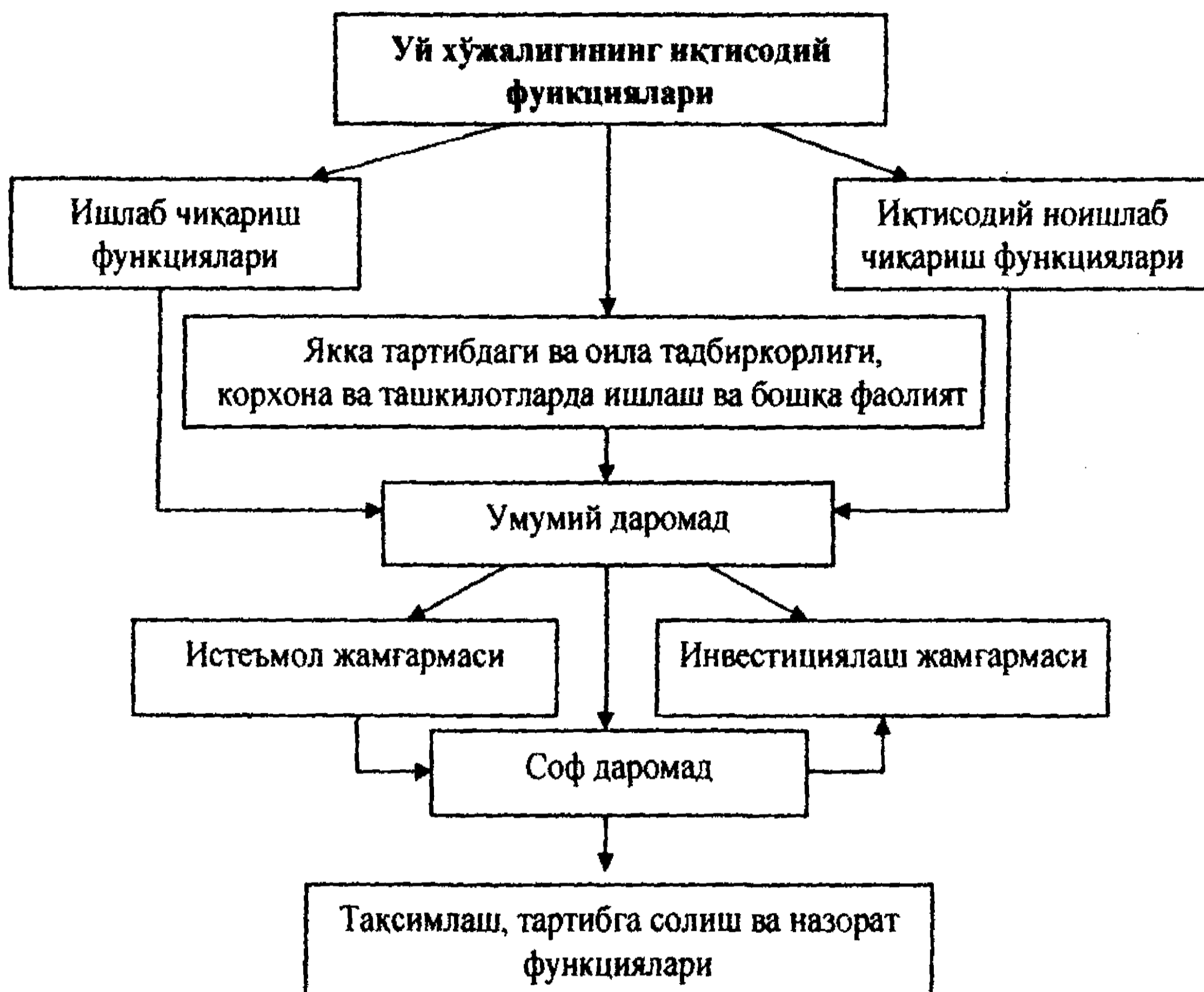

14.4-расм. Уй хўжаликлари даромадлари шаклланиши ва уларни тақсимлаш функциялари

Уй хўжалигининг ишлаб чиқариш функциялари деҳқон хўжалигини юритиш, якка тартибдаги меҳнат фаолияти, оилавий тадбиркорлик билан боғлиқ.

Уй хўжалигининг ишлаб чиқариш функцияларига қуйидагиларни киритиш мумкин:

- деҳқон хўжалигини юритиш. Бунда барча турдаги ер участкаларидан қишлоқ хўжалиги маҳсулотлари етиштириш учун фойдаланилади. Етиштирилган маҳсулотни ўзи истеъмол қилиши ҳам, бозорда сотиши ҳам мумкин. Бозор иқтисодиёти ривожланишининг ҳозирги босқичида ва

иқтисодий инкироз шароитида деҳқон хўжалиги аҳоли турмушини тўқин бўлишидаги аҳамияти янада ортиди ҳамда оила даромадларининг муҳим манбаига айланди.

Деҳқон хўжалигида етиштириладиган қишлоқ хўжалиги маҳсулотлари кўпайиши нафақат маҳаллий аҳолини мева ва сабзавотлар билан таъминлаш, балки уларни бошқа минтақалар бозорларида сотиш имконини ҳам кенгайтди. Бу қишлоқ жойлари учун четдан пул маблағлари тушумининг муҳим манбаига ҳам айланди.

- яқка тартибдаги уй меҳнати ва тадбиркорлик фаолияти. У билан асосан уй шароитида йирик корхоналар билан кооперация (касаначилиқ) негизида аҳоли учун кундалиқ эҳтиёж молларини ишлаб чиқариш ва турли ишлар бажарилади.

Яқка тартибдаги тадбиркорлик фаолияти жараёнида қуйидаги ишлар бажарилади:

- кийим-кечак тикиш, пойабзал тайёрлаш;
- хонадонларни таъмирлашда, дала ҳовлиларини қуришда фойдаланиладиган материалларни тайёрлаш ва сотиш;
- ҳунармандчилик маҳсулотларини тайёрлаш ва сотиш;
- маҳаллий доимий ва мавсумий ҳунармандчилик;
- озик-овқат маҳсулотлари тайёрлаш;
- ошхона маҳсулотлари тайёрлаш;
- оилавий корхоналар (дўконлар, қаҳвахоналар, устахоналар ва ҳ.к.)ни ташкил этиш ва сақлаб туриш.

- оилавий тадбиркорлик. Бу уй шароитида ёки алоҳида кичик корхоналарда тайёр маҳсулотлар ишлаб чиқариш; улар билан савдо – сотиқ қилиш; тўпланиб қолган кераксиз майда мулкларни сотиш; четдан олиб келинган товар ва маҳсулотлар билан савдо қилиш каби фаолият турларини ўз ичига олади.

Уй хўжалиқларининг деҳқон хўжалигидаги ишлаб чиқариш ва оилавий тадбиркорлик фаолиятидан 2005 йилда қарийб 4,5, 2016 йилда эса 55,8 трлн. сўм даромад олинган. Ёки шу даврда уй хўжалиқлари тадбиркорлик даромадлари 12,5 мартага кўпайган. Уй хўжалиқларининг тадбиркорлик даромадлари аҳоли умумий даромадининг 39,4 фоизини ташкил этади (14.4-жадвал).

Уй хўжалигининг иқтисодий ноишлаб чиқариш функциялари жумласига қуйидагилар киради:

- турар жой майдони, дала ҳовлилари, узок муддатли фойдаланиладиган буюмлар, автомобиллар, гаражлар, саройлар ва бошқа мулкларни ижарага бериш;

- қимматли қоғозларни харид қилиш ва улардан фойдаланиш, банкдаги омонатлар билан операцияларни амалга ошириш.

Уй хўжалиқлари ноишлаб чиқариш фаолиятидан олинган даромадлар ҳам кейинги йилларда тез ўсиш тенденциясига эга. Статистик маълумотларга кўра, уй хўжалиқлари мулкидан олинган даромад 2005 йилда 35,1 млрд. сўмдан,

2016 йилда 3681,6 млрд. сўмга ошган. Ёки шу даврда ўсиши қарийб 105 мартага тенг бўлган (14.4-жадвал).

14.4-жадвал

Уй хўжаликлари даромадларининг ўзгариш динамикаси

(млрд. сўм)

Кўрсаткичлар	2005 й.	2007 й.	2009 й.	2010 й.	2016 й.	2016 йилда 2005 йилга нисбатан ўсиш, марта
Аҳолининг ялпи даромади	11674	20906	36430	47760	141601	12,1
ЯИМга нисбатан, %да	73,3	74,2	73,8	76,6	77,0	3,7 ф.б.
Тадбиркорлик фаолияти даромади	4476,4	8123,1	12317	17656	55811	12,5
Мулкдан олинган даромад	35,1	57,7	135,6	191,1	3681	105
Маош кўринишидаги даромад	3771	6929	12969	16886	57804	15,3
ЯИМга нисбатан, %да	23,7	24,6	26,3	27,1	29,0	5,3 ф.б.
Натурал шаклдаги даромад	1035	1635	2468	2870	5979	5,8
ЯИМга нисбатан, %да	6,5	5,8	5,0	4,6	3,0	-3,5 ф.б.
Пенсия ва бошқа ижтимоий трансфертлар	1508	2666	4938	6239	18138	12
ЯИМга нисбатан, %да	9,5	9,5	10,0	10,0	9,1	-0,4
Бошқа даромадлар	849,4	1553	3738	4110	3867	4,6

Манба: ЎзР Иқтисодиёт вазирлиги маълумотлари асосида тузилган.

Шу билан бирга бозор муносабатлари ва рақобатни шакллантириш учун уй хўжаликлари муайян ҳажмдаги молиявий ва мулкӣ салоҳиятга эга бўлиши лозим. Бу:

- кўчмас мулк (ер участкаси, квартира, бошқа бинолар);
- капитал активлар (ускуналар, асбоб-анжомлар, иш хайвони);
- молиявий активлар (пул, қимматли қоғозлар ва б.);
- мол-мулк (узоқ муддат фойдаланиладиган товарлар).

Уй хўжаликларида бундай активларнинг мавжудлиги уларга мустақиллик беради ва бозорда рақобат курашини олиб бориш имкониятини яратади. Умуман олганда мамлакатда бозор муносабатларини ривожлантириш учун шароит яратади.

Уй хўжалигининг даромадлари, одатда, мақсадли йўналишга эга бўлган алоҳида ажратилган пул жамғармалари кўринишида шаклланади. Уй хўжалигида оиланинг иккита асосий пул жамғармаси ташкил этилади:

- оиланинг шахсий эҳтиёжларини қондириш (озик-овқат маҳсулотлари, саноат ишлаб чиқариши товарларини харид қилиш, турли пулли хизматлар ҳақини тўлаш) учун мўлжалланган истеъмол жамғармаси;

- келгусида қимматбаҳо товарларни харид қилиш ёки фойда олиш учун капитал сифатида фойдаланиладиган омонатлар жамғармаси.

Даромадларни жамғарма шакли уй хўжалигининг эҳтиёжини хўжалик аъзоларининг имконияти билан боғлаш ҳамда оиладаги ҳар бир кишининг эҳтиёжи қандай қондирилаётганлигини назорат қилиш имконини беради.

Шуларни инобатга олганда уй хўжаликларида молиявий ресурсларни шаклланиш ва уларни тақсимлаш функциялари амал қилиши муҳим ҳисобланади.

Уй хўжалиги молияси – оила аъзоларининг яқка тартибдаги меҳнат фаолияти натижасида яратиладиган пул маблағларини шакллантириш ва улардан фойдаланиш билан боғлиқ иқтисодий пул муносабатлари йиғиндиси ҳисобланади.

Уй хўжаликлари молиявий ресурсларни тақсимлаш функциясини бажарган ҳолда ишлаб чиқариш омилларидан бири сифатида ишчи кучини қайта тиклаш жарёнининг узлуксизлигини моддий ресурслар билан таъминлайди. Уй хўжалиги молиясининг айнан ушбу функцияси орқали ҳар бир инсонни унга ҳаёт кечириш учун зарур бўлган ресурслар билан таъминлаш амалга оширилади.

Уй хўжалигининг молиявий муносабатлари иккита гуруҳни ўз ичига олади:

1) иш ҳақи, пенсиялар, нафақалар ва ҳ.к. кўринишида бошланғич даромадларни яратган ҳолда ушбу хўжалик бирлиги билан молия тизимининг бошқа бўғинлари (давлат молияси – бюджетлар ва бюджетдан ташқари фондлар ҳамда тижорат ташкилотлари ва корхоналарининг молияси) ўртасидаги муносабатлар;

2) маблағлар алоҳида ажратилган пул жамғармаларини ҳосил қилган ҳолда тақсимланадиган ва алоҳида ажратиладиган ҳолларда уй хўжалигининг аъзолари ўртасидаги муносабатлар.

Уй хўжалигининг соф даромади – умумий даромаднинг солиқлар ва бошқа мажбурий тўловлар тўланганидан кейин уй хўжалигининг ихтиёрида қоладиган қисми тақсимлаш функцияси амал қилишининг объекти ҳисобланади. Тақсимлашнинг субъектлари жумласига уй хўжалигининг барча иштирокчилари киради.

Бозор иқтисодиёти шароитида уй хўжалигимустақил хўжалик юритувчи субъект ҳисобланади, яъни уй хўжалиги аъзоларининг турмуш даражасининг улушига тўғри келадиган даромаднинг миқдорига боғлиқ. Ушбу миқдорга бир қатор омиллар таъсир кўрсатади. Ушбу омиллар таъсири остида у ҳам ошиб, ҳам камайиб туриши мумкин. Шунинг учун истеъмолнинг одатий даражасини сақлаб туриш мақсадини кўзлаган ҳолда уй хўжалиги турли жамғармалар бўйича олинган даромаднинг тақсимланиши, ушбу жамғармалар маблағларидан мақсадли фойдаланиш устидан назоратни амалга ошириши зарур. Бу уй хўжалиги молиясининг назорат функцияси ҳисобланади.

Уй хўжаликлари молиясининг яна муҳим бир функцияси – инвестициялаш функцияси ҳисобланади. У шундан иборатки, уй хўжаликлари иқтисодиёт учун асосий молиявий ресурслар таъминотчиларидан бири ҳисобланади. Уй хўжаликлари даромадларининг ўсиши мазкур функцияни бажариш учун моддий асос ҳисобланади. Кўпинча уй хўжаликларининг инвестициялаш функцияси фақат капиталлаштирилладиган даромадлар улуши билан боғланади. Лекин бу бир томонлама ёндашув ҳисобланади. Аслида эса

истеъмол улушининг ортиши иктисодиётда инвестицияларнинг ўсишига хизмат килувчи омил ҳисобланади.

Статистик маълумотларга кўра, 2005 йилда асосий капиталга уй хўжаликлари 3165,2 млрд. сўм инвестиция киритган, бу кўрсаткич 2016 йилда 2005 йилга нисбатан 15,6 мартага ошган ёки 46310,8 млрд. сўмга тенг бўлган. Бу мамлакат ЯИМ нисбатан 4,9 фоиз бандига кўп, жами инвестицияларга нисбатан эса 24,5 фоизни ташкил этади (14.5-жадвал).

14.5-жадвал

Ўзбекистонда уй хўжалиklarининг асосий капиталга инвестициялар киритиш динамикаси

(млрд. сўм)

Кўрсаткичлари	2005 й.	2006 й.	2007 й.	2008 й.	2009 й.	2010 й.	2016 й.	2016 й.да 2005 й.га нисбатан ўсиш, %
Асосий капиталга инвестициялар	3165,2	4041,0	5903,5	9555,9	12531,9	15338,7	49476	15,6
ЯИМга нисбатан, %да	19,9	19,1	20,9	24,5	25,4	24,6	24,8	4,9 ф.б.
Аҳоли маблағи	361,1	477,9	643,8	834,6	1325	2448,9	12108	33,5
ЯИМга нисбатан, %да	2,3	2,3	2,3	2,1	2,7	3,9	6,1	3,8 ф.б.
Умумий инвестицияга нисбатан, %	11,4	11,8	10,9	8,7	10,6	16,0	24,5	10,1 ф.б.

Манба: ЎзР Иктисодиёт вазирлиги маълумотлари асосида тузилган

Уй хўжалиklarининг молиявий ресурслари қуйидаги манбалардан келиб тушадиган маблағлар ҳисобига шаклланади:

- ўз маблағлари, яъни оиланинг ҳар бир аъзоси томонидан ишлаб топилган маблағлар – иш ҳақи, деҳқон хўжалигидан келадиган даромад, тижорат фаолиятидан кўриладиган фойда;

- кредит ташкилотларидан олинган кредит шаклида бозорга сафарбар этилган маблағлар, дивидендлар, фоизлар;

- қайта тақсимлаш тартибида келиб тушган маблағлар – пенсиялар, нафақалар, бюджетлардан ва бюджетдан ташқари фондлардан олинган ссудалар.

Уй хўжалиги пул маблағлари марказлаштирилган молия (давлат ва маҳаллий бюджетлар ҳамда бюджетдан ташқари ижтимоий фондлар), мулкчиликнинг турли шаклларидаги корхоналарнинг марказлашмаган молияси ва молиявий бозор билан ўзаро ҳамкорлик қилади. Улар ўртасида узлуксиз пул оқимлари юзага келади.

Пул оқимлари уй хўжалиklarида тижорат корхоналари, фермер хўжалиklари, турли ташкилотлар, ижтимоий соҳа ва истеъмол бозори субъектлари билан ҳам юзага келади (14.5-расм). Улардан товар ва хизматларни кўлга киритиб, уй хўжалиklари уларга пул шаклида олинган турли неъматлар қийматини қайтаради. Шу билан бирга юридик шахслар уй хўжалиklarини мазкур жамоа аъзоларида тегишли мулк мавжуд бўлган ҳолларда кредит ресурслари, фойда, дивидендлар, фоизлар, ижара тўлови билан ҳам таъминлашлари мумкин.

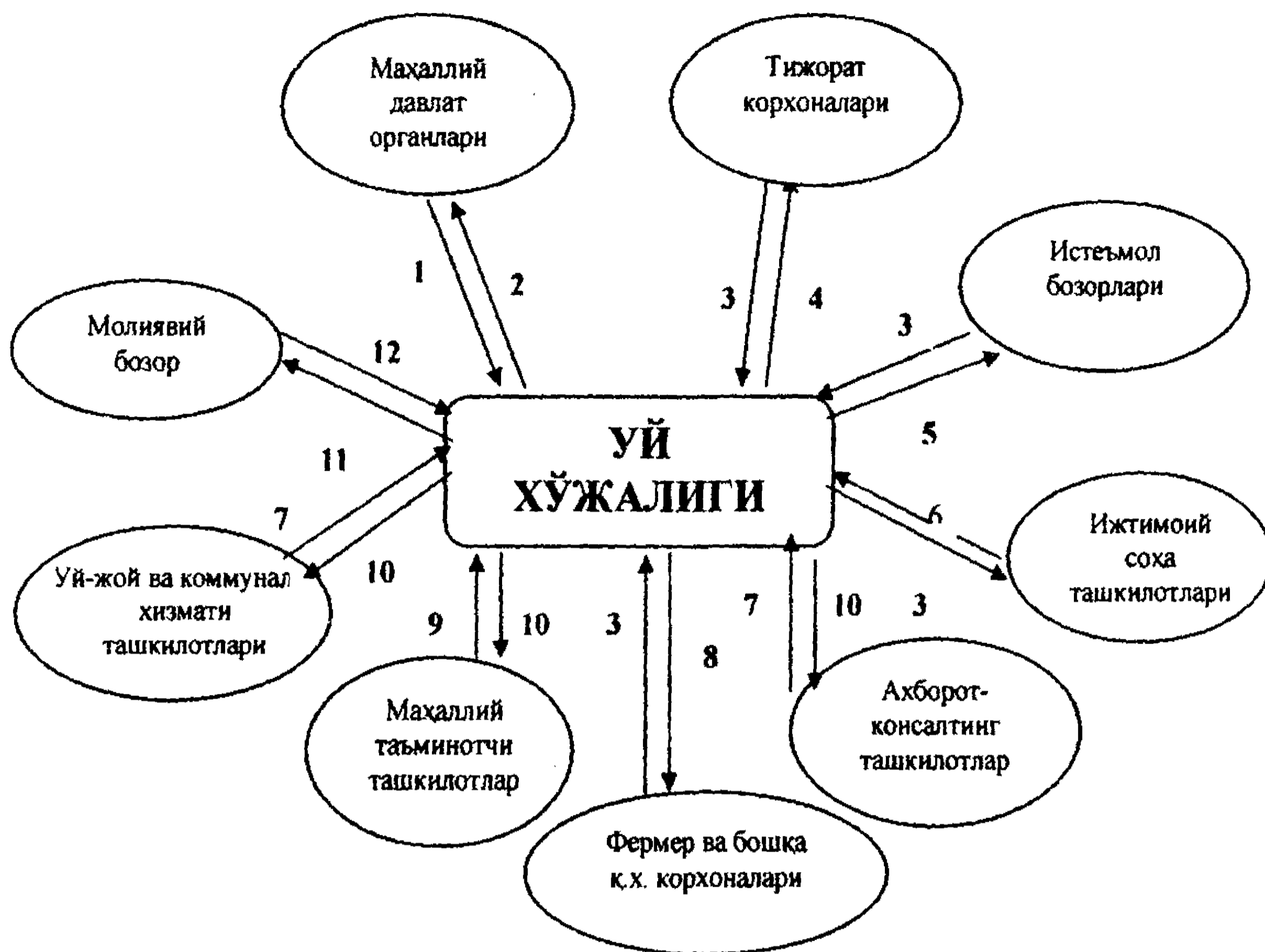

- | | | |
|---------------------------------|---------------------------|---------------------------|
| 1-трансфертлар; | 5- махсулот ва хизматлар; | 9-ресурслар ва хизматлар; |
| 2-солиқ ва бошқа тўловлар; | 6-мутахассислар; | 10-тўловлар; |
| 3-пул даромади (иш хаки ва б.); | 7-хизматлар; | 11-жамғарма пули; |
| 4-ишчи кучи, махсулот, хомашё; | 8-ишчи кучи; | 12-кредит |

14.5-расм. Уй хўжаликларининг бошқа иқтисодиёт субъектлари билан ўзаро алоқалари

Уй хўжаликларининг иқтисодиётдаги роли яна шунда намоён бўладики, улар, бир томондан, корхоналарнинг бирламчи эгалари бўлгани ҳолда уларга ишлаб чиқариш омилларини тақдим этади, иккинчи томондан, тўловга қодир талабни шакллантирган ҳолда бозорда корхоналар томонидан ишлаб чиқариладиган товар ва хизматларнинг харидорлари сифатида иштирок этади. Уй хўжаликлари иқтисодий фаолиятда иштирок этишининг асосий мотиви – унинг аъзоларининг моддий эҳтиёжларини имкон қадар тўлиқ қондиришдан иборат.

14.5. Ўзбекистон иқтисодиётида уй хўжаликларининг ўрни ва ривожланиш тенденциялари

Ўзбекистонда давлат мустақиллигининг дастлабки йилларидан бошлаб амалга оширилган институционал ислохотлар жараёнида шаҳар ва қишлоқ аҳолиси уй хўжаликлари ривожланишини ҳар томонлама қўллаб-қувватлаш ва

рағбатлантириш тизими шаклланди. Унга мувофиқ уй хўжаликларига кўшимча ер участкалари ажратиш, кам таъминланган оилалар учун қорамоллар, пул маблағлари ҳамда ёш оилаларга уй – жой бериш йўлга қўйилган. Натижада мамлакат бўйича уй хўжаликлари сони ҳамда даромадлари кескин кўпайди, айниқса, уларнинг тадбиркорлик фаолияти ривожланиши тезлашди.

Таҳлиллар шуни кўрсатадики, мамлакат иқтисодиётида ялпи ички маҳсулот (ЯИМ) ишлаб чиқаришнинг ўсиш суръати 2000 – 2004 йилларда ўртача 4,1 фоизга, 2005 – 2007 йилларда 8 фоизга, 2008 йилда 9 фоизга тенг бўлган бўлса, жаҳон молиявий-иқтисодий инқирози даврида кўплаб хорижий давлатларда (масалан, АҚШ, Япония, Германия ва б.) иқтисодий ўсиш сезиларли даражада пасайган бир пайтда, Ўзбекистонда бу кўрсаткич 2009 йилда 8,1, 2010 йилда 8,5, 2011 йилда эса 8,3 фоизга тенг бўлди. Умуман олганда, 2000 – 2011 йиллар давомида Ўзбекистонда ЯИМ 2 мартадан кўпроқка ошди. 2016 йилда бу кўрсаткич 6,2 %га тенг бўлди.

Мамлакатимиз аҳолиси сонининг мунтазам ўсиб боришига қарамай, ЯИМ ўсиш суръатлари аҳоли жон бошига уни ишлаб чиқаришни ошишини таъминлаб берди. Агар аҳоли сони 2011 йилда 2005 йилга нисбатан 11,7 фоизга кўпайган бўлса, шу даврда аҳоли жон бошига тўғри келадиган ЯИМ 4,4 марта ошгани бунинг исботи ҳисобланади. Шу билан бир вақтда аҳоли умумий даромади 2016 йилда 11674 млрд. сўмдан 141601 млрд. сўмни ташкил этди. Ёки ушбу кўрсаткичнинг ўсиши 2016 йилда 2005 йилга нисбатан 12,1 мартага ошган.

Бундай ижобий ўзгаришларда республика уй хўжалиги сектори ҳам ўзига хос ўрин тутди. Статистик маълумотларга қараганда, республикада 2010 йилда 5389,1 мингта ва 2016 йилда 6252,8 мингта уй хўжаликлари мавжуд бўлиб, улар сони 2005 йилга солиштирганда 21,9 фоизга ошган. Эксперт баҳоларга қараганда республикада шулардан 3,7 млн. дан ошиғи қишлоқ аҳолиси уй хўжаликлари ҳисобланади.

Республика шаҳар ва қишлоқ туманларини ҳам қўшиб олганда, уй хўжаликлари сони (2015 й.) Самарқанд (693,0 минг), Фарғона (686,3 минг), Тошкент (558,9 минг), Қашқадарё (563,9 минг), Андижон (504,2 минг), Наманган (479,7 минг) вилоятлари ҳамда Тошкент шаҳрида (606 минг) энг кўп ҳисобланади. Бундай юқори кўрсаткичлар ушбу минтақаларда аҳоли сони кўплиги билан тавсифланади.

Ўзбекистонда уй хўжаликлари сонининг ошиши уларга яқка тартибда уй–жой қуриш ҳамда деҳқон хўжалиги юритиш учун ажратиб берилаётган томорқа ерларининг кўпайишига олиб келмоқда.

Ўзбекистонда уй хўжаликлари ихтиёридаги умумий ер майдони 2000 йилда 579,3 мингга гектарни ташкил этган ва бу кўрсаткич 2015 йилда 617,1 мингга тенг бўлган (14,6-жадвал). Шундан қишлоқ хўжалиги ерлари 500 минг гектардан ошиқ бўлиб, 2000 йилга солиштирганда 6,9 фоизга кўпайган. Уй хўжаликларига берилган ҳайдаладиган ерлар 2015 йилда 420,9 минг гектарни ташкил этган ва бу республикадаги бутун ҳайдаладиган ерларнинг 10 фоизидан кўпроғини ташкил этади. Уй хўжаликларига

ажратилган ерларнинг 474,2 гектарида кишлок хўжалиги маҳсулотлари етиштиради (деҳқон хўжаликлари шаклида) ва бу ер майдони 2015 йилда 2000 йилга нисбатан такрор экинларни ҳам қўшиб ҳисоблаганда 18 фоизга кўпайган.

14.6-жадвал

**Ўзбекистонда уй хўжаликлари ер майдонларининг таркиби
ва улар ўзгариш динамикаси**

Йиллар	Умумий ер майдони		Кишлоқ хўжалиги ерлари		шундан				Экин майдони, минг га**
	минг га	%*	минг га	%*	хайдаладиган ерлар	%*	боғ ва узумзорлар	%*	
2000	579,3	2,3	468,2	2,3	395,9	9,8	72,4	21,3	401,5
2005	612,1	2,7	497,3	2,9	422,8	10,5	74,5	22,9	441,9
2006	623,4	2,8	509,3	2,9	434,8	10,8	74,5	23,2	454,8
2007	622,5	2,8	507,6	2,9	432,9	10,7	74,7	23,0	458,0
2008	621,7	2,8	506,0	2,9	430,6	10,6	75,4	23,0	466,7
2009	621,4	2,8	505,0	2,9	426,1	10,5	78,9	23,9	472,8
2010	619,2	2,9	502,7	3,1	423,8	10,5	78,9	23,6	471,8
2015	617,2	3,0	500,9	3,2	420,9	10,5	79,8	22,3	478,6
2015 йилда 2000 йилга нисбатан ўсиш, %	6,5	0,7 ф. б.	6,9	0,9 ф. б.	106,5	0,6 ф. б.	8,9	2,1 ф. б.	18,1

Манба: ЎзР Давлат статистика қўмитаси маълумотлари асосида тузилган.

* Республика кишлок хўжалиги ерларида деҳқон хўжаликлари ерларининг улуши

** Такрор экинлар майдони билан

Умуман олганда уй хўжаликлари улушига республикадаги жами ер майдонларининг 3 фоизи, кишлок хўжалик ерларининг 3,2; хайдаладиган ерларнинг 10,4 фоизи тўғри келади.

Республикада доннинг 18,3 фоизи, картошканинг қарийб 80 фоизи, сабзаёт маҳсулотларининг 63,9 фоизи, меванинг 51,1 фоизи, узумнинг 42,7 фоизи уй хўжаликларида ишлаб чиқарилади. Ушбу фоиз кўрсаткичлари 2005 йилга нисбатан бирмунча пасайган (дон маҳсулотларидан бошқа) бўлса-да, уларни ишлаб чиқариш ҳажми шу даврда ўсиб бориш тенденциясига эгадир. Масалан, уй хўжаликларида картошка ишлаб чиқариш 2015 йилда 2005 йилга нисбатан 232,8 фоизга, сабзаёт – 251,9; мева – 229,8; узум – 214,4 фоизга ошган. Шу билан бир вақтда, уй хўжаликларининг чорва моллари ва паррандаларнинг бош сони ҳамда маҳсулотларини ишлаб чиқаришдаги ўрнининг юқори даражаси сақланиб қолмоқда.

Кишлоқ хўжалигидаги қора моллар сонининг 90 фоизидан кўпроғи, қўй ва эчкиларнинг қарийб 80 фоизи, паррандаларнинг 60 фоиздан ортиғи уй хўжаликларида жойлашган. Республикада ўртача битта уй хўжалигига (кишлоқ

жойларида) 2,3 бош қорамол (шундан бир боши соғин сигир), 3,3 бош кўй ва эчки, 6 бош парранда тўғри келади.

Статистик маълумотларга кўра, 2015 йилда 2000 йилга солиштирганда уй хўжаликларида қорамоллар сони 2,4 мартага, шундан сигирлар 1,9 мартага кўпайган. Бу уй хўжаликларининг республика бўйича шу даврда қорамоллар подасидаги улушини 7,9 фоиз пунктига, сут ишлаб чиқариш ҳажмини эса 2,2 марта ошириш имкониятини берди. Шу билан бир вақтда ушбу даврда кўй ва эчкилар, паррандалар сони мос равишда 2 ва 2,5 мартага ошган. Булар ҳаммаси республика уй хўжаликларида гўшт ва тухум ишлаб чиқариш ҳажмини тез суръат билан ўсиб боришини таъминлади.

Экинлар ҳосилдорлиги ҳамда 1 гектар ердан олинган маҳсулот қийматларини таққослаш шундан далолат берадики, республика уй хўжаликлари, мамлакатимизда тобора ривожланиб бораётган фермер хўжаликларига нисбатан юқори иқтисодий кўрсаткичларга эга. Буни биринчи навбатда экинлар ҳосилдорлигининг ўсиш тезлиги ҳамда уларнинг жисмоний ҳажмининг ўзгаришида кузатиш мумкин.

Статистик маълумотларга кўра, дон ҳосилдорлиги фермер хўжаликларида 2015 йилда 2000 йилга нисбатан қарийб 2 мартага, деҳқон хўжаликларида эса шу даврда 1,8 мартага ўсган. Аммо, деҳқон хўжаликларида дон экинлари ҳосилдорлиги бир гектаридан 2015 йилда 69,6 центнерга, фермер хўжаликларида эса 44,1 центнерга тенг бўлган. Ёки шу даврда деҳқон хўжаликларида 1 гектар ердан фермер хўжаликларига нисбатан 25 центнер кўп дон ҳосили етиштирилган (14.7-жадвал).

Худди шундай нисбатлар картошка, сабзавот, полиз ва бошқа маҳсулотлар ҳосилдорлигининг ўзгариш динамикасида ҳам кузатилади. Бундай ижобий ўзгаришларни фермер ҳамда деҳқон хўжаликларида ишлаб чиқарилган қишлоқ хўжалиги маҳсулотлари қийматининг ўзгаришида ҳам кўриш мумкин.

14.7-жадвалда келтирилган маълумотларга кўра, 2000 – 2015 йиллар давомида фермер хўжаликлари маҳсулоти қийматининг 32 мартага, деҳқон хўжаликларида эса 10,7 мартага ошган. Деҳқон хўжаликлари 2015 йилда, фермер хўжаликларда ишлаб чиқарган маҳсулотлар қийматига нисбатан 22 марта кўп маҳсулот ишлаб чиқарган. Ушбу нисбат 2000 йилда 19,2 мартани ташкил этган. Бундай ҳолатни, биринчидан, қишлоқ хўжалиги маҳсулотларини ишлаб чиқаришдаги деҳқон хўжаликларининг катта тажрибаси билан ва иккинчидан, улар маҳсулотлари таркибида бозор баҳоси нисбатан юқори бўлган гўшт, сут, тухум ҳамда уй шароитида қайта ишланган маҳсулотлар улуши катталиги билан изохлаш мумкин.

Мамлакатимиз уй хўжаликларида деҳқончилик ва чорва маҳсулотларини аҳоли ва бозор талаблари асосида диверсификация қилиниши, давлат томонидан уларни қўллаб-қувватлаш, нафақат уй хўжаликларининг қишлоқ хўжалиги маҳсулотлари ишлаб чиқаришини узлуксиз ривожига ва таркибий ўзгаришларга олиб келди, балки уй хўжалигида маҳсулотлар ишлаб чиқариш самарадорлигига ҳам ижобий таъсир кўрсатди.

**Ўзбекистон уй хўжаликларида қишлоқ хўжалик маҳсулотлари
ишлаб чиқариш самарадорлиги кўрсаткичлари**

Йиллар	Асосий экин турлари ҳосилдорлиги, ц/га							
	Дон экинлари		Картошка		Сабзавот		Полиз	
	Фермер хўжалиги	Дехқон хўжалиги	Ф/х	Д/х	Ф/х	Д/х	Ф/х	Д/х
2000	22,3	38,8	118,5	143,5	154,1	228,7	77,7	185,0
2005	38,1	53,6	158,3	189,0	221,3	273,2	138,9	238,3
2006	39,5	54,2	208,3	192,3	290,1	273,8	167,9	243,9
2007	41,4	57,1	226,1	211,9	292,5	294,6	194,2	247,8
2008	40,2	58,8	228,8	235,2	304,6	330,5	201,7	269,1
2009	43,7	57,5	263,8	241,5	343,8	346,5	234,3	254,9
2010	42,4	58,8	214,8	247,9	374,9	362,9	225,7	277,7
2015	44,1	69,1	374,1	283,5	497,1	481,3	323,8	333,0
2015 йилда 2000 йилга нисбатан, марта	2,0	1,8	3,1	2,0	3,2	2,1	4,2	1,8

Манба: ЎзР Давлат статистика кўмитаси маълумотлари асосида тузилган.

Шундай қилиб, таъкидлаш мумкинки, уй хўжаликларида ердан фойдаланиш ҳамда деҳқон хўжалигини юритиш иқтисодий жиҳатдан бошқа тоифадаги хўжаликларга нисбатан самарали ҳисобланади. Шуларни ҳисобга олганда уй хўжаликларини мамлакатимиз ва унинг ҳудудлари ривождаги роли ва аҳамиятини янада ошириш, улар салоҳиятидан тўлиқ фойдаланиш имкониятларини баҳолаш муҳим ҳисобланади.

Қисқача хулоса

Институционал ёндашув асосида уй хўжалигини барча хусусиятларга эга бўлган ўзига хос ташкилот (иқтисодиёт субъекти) сифатида таърифлаш мумкин.

Уй хўжалигининг асосий функцияси инсон капиталини асраш ҳисобланади. Ушбу функцияни самарали бажарилиши ўзаро боғлиқ ҳамда бошқа иқтисодий функцияларнинг ажратилиши билан белгиланади.

Ҳозирги бозор муносабати шароитида уй хўжалиги бошқа иқтисодий субъектлар билан доимий ўзаро ҳамкорликка киришади. Шунинг учун уй хўжалигини институционал ривожлантириш жараёни доирасида уларнинг давлат билан ўзаро муносабатлари муаммоси долзарб аҳамият касб этади.

Уй хўжаликлари ривожланишининг ҳозирги босқичида, уларнинг умумий даромади асосан учта манба ҳисобига шаклланимоқда, яъни меҳнат ҳақи, тадбиркорлик ва мулкдан олинган даромадлар ҳамда ижтимоий тўловлар. Барча манбалар ичида уй хўжаликлари даромадларининг оила тадбиркорлиги фаолиятидан олинган қисми ҳисобига улар кўпайиши кузатиламоқда.

Таянч сўз ва иборалар

Уй хўжалиги, оила, инсон капитали, ҳимоя вазифалари, буйруқбозлик иқтисодиётида уй хўжалиги, бозор иқтисодиётида уй хўжалиги, ўтиш иқтисодиёти даврида уй хўжалиги, ишлаб чиқариш ва ноишлаб чиқариш, молиявий ресурслар, жамғармалар.

Такрорлаш учун саволлар

1. Уй хўжалиги таърифни келтиринг ва унинг ташкилот сифатидаги ўзига хос хусусиятлари нималардан иборатлигини айтинг.
2. Оила билан уй хўжалиги ўртасидаги фарқ нимада?
3. Уй хўжалигини юритиш ва инсон капиталини шакллантиришда қандай вазифалар амалга оширилади?
4. Уй хўжалигининг қандай шакллари мавжуд ва уларнинг ўзаро фарқи нимада?
5. Уй хўжаликлари қандай иқтисодий функцияларини бажаради?
6. Уй хўжаликларининг молиявий функцияларига нималар киради?
7. Ўзбекистонда уй хўжаликларининг ривожланиш тенденцияларини изоҳлаб беринг.

XV боб. РИВОЖЛАНИШНИНГ ИНСТИТУЦИОНАЛ НАЗАРИЯСИ ВА ТАШКИЛИЙ ИННОВАЦИЯЛАР СУБЪЕКТАЛАРИ

15.1. Ривожланишнинг институционал назарияси

Ташкилотнинг учта асосий тури – фирма, давлат ва уй хўжалигининг юқоридаги таҳлили (IX, XII, XIV – боблар) бизни узоқ муддатли ривожланишнинг институционал назариясини ифодалашга имконият беради. Биринчи ўринда эслатиб ўтиш зарурки битимлар бўйича кафил сифатида давлатнинг унга аралашуви иккита иқтисодий ўзгаришга замин яратди. Иккинчи томондан, демократик давлат ўз фуқароларининг ишлаб чиқариш фаолиятига бўлган қизиқишини доимо қўллаб-қувватлаши ва иқтисодий ўсишни рағбатлантирган ҳолда мулк ҳуқуқларининг самарали тақсимланишини мустаҳкамлаши лозим. Фирма ва уй хўжалиги ҳақида гапирганда улар фаолиятдаги тез ўзгарувчанлик жиҳатларини таъкидлаш лозим. Шу нуқтаи назардан ривожланишнинг назариясини институционал талқин этишда давлат, фирма, уй-хўжалигини ана шу ва бошқа унсурларини тизимга солиш зарур.

Шуларни ҳисобга олиб биринчи галда ривожланиш назариясининг асосий вариантлари ва уларда институционал омиллар тутган ўрин ҳақида тўхталиб ўтамиз. Биринчидан, ривожланиш назариясининг неоклассик вариантыда (Р. Солоу, Р. Барро, Р. Лукас) капитални тўплаш, омонотлар нормасининг ўзгариши, аҳолининг ўсиши, инсон капиталини тўплаш ва техник тараққиёт каби узоқ муддатли ўсиш омилларига урғу берилади⁵⁷. Институционал омиллар жумласига ушбу ҳолатда фақат инсон капиталини киритиш лозим, чунки уни такрор барпо этиш уй хўжалиги, фирма (learning-by-doing орқали) ва давлатнинг (таълим соҳасидаги сиёсат орқали) биргаликдаги саъй-ҳаракатлари ёрдамида амалга оширилади.

Иккинчидан, иқтисодий ривожланишнинг Кейнс ёндашувини статиклик учун танқид қилувчи неокейнсиан назариялари (Р. Харрод, Э. Хансен)⁵⁸. Неокейнсиан назарияси вакиллари омонатга бўлган ўта мойилликка, давлат харажатларининг миқдорларига, капиталнинг энг юқори самарадорлиги миқдорига эътибор қаратади. Ривожланишнинг неокейнсиан назарияси вакиллари кўрсатган омиллардан ҳар бирини институционал нуқтаи назардан талқин этиш мумкин бўлса-да (масалан, омонатга бўлган ўта мойилликка – уй хўжалиги мутаассиблиги орқали), капиталнинг энг юқори самарадорлиги талқини катта қизиқиш уйғотади. Бундай қизиқишнинг сабаби капиталнинг энг юқори самарадорлиги билан иқтисодий агентлар кутишларининг шаклланиши жараёни ўртасидаги боғлиқликда ҳисобланади.

«Айнан ушбу капитал фонди энг юқори самарадорлигининг кутишлардаги ўзгаришларга боғлиқлиги капитал энг юқори самарадорлигининг кескин ўзгаришларга мойиллигини белгилаб беради»⁵⁹. Кутишлар эса

⁵⁷ Дорибуш Р., Фишер С. Макроэкономика. -М.: Издательство МГУ/Ифра-М, 1997, с. 708-718.

⁵⁸ Харрод Р. К теории экономической динамики. В кн.: Харрод Р., Хансен Э. Классики кейнсианства. -М.: Экономика, т. 1, с. 58.

⁵⁹ Кейнс Дж. Избранные произведения. -М.: Экономика, 1993, с. 335.

иктисодий агент томонидан фонд бозоридаги битимларнинг бошқа иштирокчиларини кузатиш асосида шаклланади. Бундан кўплаб мувазанатли якуний ҳолатлар эҳтимоли пайдо бўлади ва уларнинг ҳар бирига эришиш учун ушбу якуннинг ҳақиқийлигига бозор иштирокчилари етарлича сонининг ишониши кифоя қилади. «Кутилаётган воқеа бир вақтнинг ўзида кутишларнинг натижаси ҳисобланади» (self-fulfilling prophecies, etats autorealisateurs)⁶⁰. Бошқача айтганда, иктисодий ўсиш суръатлари бозорда оптимистик ҳолатларнинг ҳукумронлигини акс эттиради. Ўсишистикболлари давлатнинг юқори оптимистик руҳга ишонч ҳиссини уйғотишга кодирлиги билан белгиланади. Шунингдек, агар давлатга ишонч бўлмаса, унинг кутишларни шакллантириш борасидаги ҳар қандай сиёсати муваффақиятсизликка учрайди.

Ўзбекистонда қабул қилинган Ҳаракатлар стратегияси⁶¹ ривожланиш истиқболларини белгилаш билан уни кўллаб-қувватлаш чора-тадбирларини ҳамда халқ манфаатларини ҳисобга олади. Стратегиянинг ушбу жиҳатлари кутишнинг юқори натижавийлигини таъминлайди.

Учинчидан, Й. Шумпетернинг иктисодий ривожланиш назарияси, унинг марказида ишлаб чиқариш омиллари, янги маҳсулотлар, янги бозорлар ва янги технологияларнинг янги комбинациялари муаллифи сифатида инноватор-тадбиркор сиймоси туради⁶². Бу ерда санаб ўтилган омиллар иктисодий тизимни вақтинча мувазанатдан чиқаради («шумпетер шоки ҳолати») ва Шумпетер шоки ҳолатга мослашиш сифатида иктисодий ўсишни рағбатлантиради. Институционал нуқтаи назардан тадбиркор сиймосининг ўзи эмас, балки ташқи муҳит, у ҳаракат қилаётган бозорнинг институционал тузилмаси қизиқиш уйғотади. Янги неъматлар бозорда таклиф этилаётган неъматларга нисбатан тўлиқ субинститутлар ҳисобланмайди, бу эса инноваторга монопол мавқени ва нархларни белгилашда эркинликни таъминлайди. Такмиллашмаган рақобат шароитида нархни шакллантириш билан бирга янги неъматлар ишлаб чиқарувчилари ва уларнинг истеъмолчиларига ахборот билан алмашиш ҳамда манфаатларни мувофиқлаштириш имконини берувчи алоҳида институционал доиралардагина янги даражада мувазанатга эришиш мумкин. «Агар иктисодий тизим мувазанатдан чиқарилган бўлиб чиқса, у ҳолда биринчи галда трансакциялар ва бозорнинг институционал тузилмасига эътибор қаратиш зарур»⁶³.

Ўсишнинг институционал назарияларида институтлар ва ташкилотларга бериладиган ролни кўриб чиқиб, биз ривожланишнинг институционал назарияси жавоб бериши лозим бўлган талабларни қуйидагича ифодалашимиз мумкин:

⁶⁰Orlean A. L'auto-referencce dans la theorie keynesienne de la speculation. - *Cahiers d'economie politique*, 1988, Mo 14-15, p. 236.

⁶¹«Ўзбекистон Республикасини янада ривожлантириш бўйича Ҳаракатлар стратегияси тўғрисида». Ўзбекистон Республикаси Президентининг Фармони. 07.02.2017 й., ПФ-4947.

⁶²Шумпетер Й. Теория экономического развития. М.: Прогресс, 1982, с. 169-170.

⁶³Fisher F. La formation des grandeurs economiques: desequilibre et instabilite. In: *La formation des grandeurs economicques*. J. Cartel (ed.). Paris, Presses Universitaires de France, 1991, p. 46.

- ҳаракатлари узоқ муддатли ўсишга олиб келиши мумкин бўлган барча субъектларни ҳисобга олиш. Тадбиркор сиймоси – давлат, фирма ва уй хўжалиги каби бир қатор ривожланиш субъектлари ичида ягона;

- узоқ муддатли ривожланиш субъектлари ҳаракат қиладиган институционал шароитларни ҳисобга олиш. Институционал шароитлар новаторларнинг фаолиятини чекламайдиган, балки, аксинча, рағбатлантирадиган ҳолатларни таҳлил қилиш. Масалан, қанақа институционал шароитларда инвестициялар бозорида оптимистик ҳолатлар ҳуқумронлик қилади.

Бошқача айтганда, узоқ муддатли иқтисодий ўсиш иқтисодий субъектларнинг инновацион фаолияти учун рағбатлантирувчи омилларини яратувчи алоҳида институционал ва ташкилий шароитлардан, зарурий функцияга айланади.

Ривожланишнинг институционал назариясининг якуний вариантини тузишга даъвогарлик қилмаган ҳолда, унинг истикболини белгилаш йўлидаги дастлабки қадамни қўйишга уриниб кўриш мумкин. Бунинг учун биз инновацияларнинг турли хилларини ва уларни амалга ошириши мумкин бўлган субъектларни тавсифлашимиз керак бўлади.

15.2. Инновациялар таснифи

Инновацияларни амалга оширишга рағбатлантирувчи омилларни билиш муҳим аҳамиятга эга. Бундай омилларни ижтимоий танлов назарияси ёрдамида, яъни хусусий ва ижтимоий неъматларни бир - бирига таққослаш орқали таснифлаш мантиқан тўғри бўлади. Масалан, фаолиятнинг институционал доираларини ўзгартириш, унинг барча иштирокчиларга нисбатан ижтимоий неъмат ҳисобланади ва, ўз навбатида, барча ижтимоий неъматларнинг ишлаб чиқарилишида кузатиладиган бошқа шахслар ҳисобига текинга юриш муаммоси билан боғлиқ. ««Якка, оқилона мақсадли хатти-ҳаракатнинг неоклассик модели доирасидан четга чиқмайдиган институционал ўзгаришларнинг динамик назарияси ҳеч қачон жамиятда содир бўлаётган ўзгаришларнинг аксариятини тушунтириш имконини бермаган бўлар эди»⁶⁴.

Иккинчи томондан, ташкилотлар даражасидаги ўзгаришлар клуб неъматлари хусусиятига эга. Улардан фойдаланувчилар сони ташкилот аъзолари, ёки «инсайдерлар» билан чекланган. Бундай инновациялар ташкилот доиралари билан чекланган. Чунки тақлид (иммитация) қилиш ва инновацияларни ташкилий доиралар ташқарисига тарқатишга уни алоҳида тилда ва мутаассибликда «кодлаш» факти тўсқинлик қилади. Бирок, «инсайдерлар» томонидан инновациялардан фойдаланилишини назорат қилиш ҳам қийин. Шунинг учун ташкилий инновацияларни клуб неъматлари сифатида белгилаш мумкин.

Ва ниҳоят, янги маҳсулотни яратиш, ўз моҳиятига кўра, айниқса ихтиро ҳуқуқларини ҳимоя қилувчи патентлар мавжуд бўлган ҳолларда, шахсий неъматни ишлаб чиқаришга яқин. Бирок, ҳатто агар патентлар бўлмаган

⁶⁴North D. Structure and Change in Economic History, New York. Norton, 1981, p.58.

такдирда ҳам, бозорда пайдо бўлганидан сўнг дастлабки даврда янги маҳсулот монопол ҳолатда бўлади. Янги маҳсулотга тақлид қилиш бошлангунга қадар унинг ихтирочиси «инноватор рентасини» - монопол кўшимча фойдани олади, айнан ушбу ҳолат янги маҳсулотларни ишлаб чиқишга ундайди. Демак, инновациялар *ижтимоий, клуб ва шахсий* неъматлар хусусиятига эга бўлиши мумкин.

15.3. Инновация субъектларнинг таснифи

Бундан аввал ўтказилган таҳлил бизга инновациянинг тўртта эҳтимол кутилган субъекти, яъни якка тадбиркор, фирма, давлат ва уй хўжалигининг хатти-ҳаракатини кўриб чиқиш имконини берди. Ушбу рўйхатни инновацияларнинг яна иккита субъекти – *гуруҳлар (networks)* ва *ижтимоий ҳаракат* билан кенгайтиришдан аввал, дастлабки учта субъект ҳақида батафсилроқ тўхталиб ўтамиз. Агар уларнинг ҳар бирига мотивацияни таърифлашга уриниб кўрадиган бўлсак, у ҳолда ушбу мақсадда келишувлар назариясидан фойдаланган маъқул. Инновация субъектларининг ҳар бири турли келишувлар томонидан берилган алоҳида қоидаларга мувофиқ амал қилади. Шунинг учун инновацияларга ундовчи турли омилларни назарда тутиш мақсадга мувофиқ ҳисобланади. Якка тадбиркор фойдани кўпайтиришни кўзлайди ва унинг мақсадли функцияси қуйидаги формула билан ифодаланиши мумкин⁶⁵:

$$\max V = -C_0 + (R_1 - C_{r1})/(1+r) + (R_2 - C_{r2})/(1+r)^2 + \dots + (R_n - C_{rn})/(1+r)^n,$$

бу ерда V – инновациядан кутиладиган фойданинг миқдори; C_0 – бошланғич харажатлар; R_n – n даврда инновациядан олинган фойда; C_{rn} – n даврда инновацияни амалга ошириш харажатлари; r – бўлажакдаромадлар ва харажатларни дисконтлаш миқдори.

Фойдани кўпайтириш устуворлиги якка тадбиркор ҳаракат қиладиган бозор келишувига хосдир. Давлатга келсак, ўз фуқароларининг умумий даромадини кўпайтиришга йўналтирилган демократик давлатнинг фаолияти фуқаролик келишувининг кўрсатмасига жавоб беради. Унда мутаассиблик ҳукумронлик қиладиган уй хўжалигининг фаолияти эса анъанавий келишувлар нормалари билан тартибга солинади.

15.3.1. Гуруҳ. Гуруҳ (*network, reseau*) деганда биз умумий мақсад билан бирлашган инсонларни тушунамиз, бунда улар ўртасида ҳукумронлик муносабатларининг пайдо бўлиши истисно этилади. Гуруҳга берилган бундай таъриф унинг, бир томондан, ташкилотдан, иккинчи томондан эса, уй хўжалигидан фарқини билдиради. Гуруҳлар шахсларнинг ўз саъй-ҳаракатларини ўз олдига шунга ўхшаш мақсадларни қўйган кишилар билан бирлаштиришга интилиши натижасида ҳосил бўлади. Гуруҳларни

⁶⁵Davis L., North D. Institutional Change and American Economic Growth: A First Step Towards a Theory of Institutional Innovation. – Journal of Economic History, 1970, vol. XXX, No 1, p.140.

шакллантиришнинг учта усули мавжуд⁶⁶. Биринчидан, оила-қариндошлик муносабатларини давом эттириш сифатида. Масалан, дўстона муносабатлар кўпроқ индивидуаллаштирилган ва локаллашган. Лекин оила-қариндошлик муносабатларидан фарқли ўлароқ, улар томонлардан бирининг ўз ҳаракатларини назорат қилишни бошқа томонга беришини назарда тутмайди. Иккинчидан, бизнес, сиёсат, бўш вақт соҳасидаги манфаатларнинг умумийлиги асосида. Шу маънода гуруҳ ташкилотга муқобил инсонлар бирлашуви ҳисобланади, чунки ўзининг фаолият кўрсатишида у асосан ижтимоий санкцияларга асосланади. Бу ерда мисол тариқасида манфатларига кўра турлича бўлган клубларни кўрсатиш мумкин. Учинчидан, гуруҳ замонавий алоқа воситалари, биринчи навбатда Интернет ёрдамида муносабатларини ушлаб турувчи шахсан нотаниш бўлган инсонларни ҳам бирлаштириши мумкин. У ҳолда гуруҳ аъзоларининг сони ҳеч нарса билан чекланмаган ва ижтимоий санкциялар амал қилмай қўяди. Уларни фақат умумий қизиқиш бири-бири билан боғлайдиган шахсан нотаниш бўлган инсонларни бирлаштириш сифатида гуруҳни давлатга муқобил вариант сифатида кўриб чиқиш лозим. Демак, гуруҳ уй хўжалигидан ҳам, фирмадан ҳам, давлатдан ҳам фарқ қилади, бу эса гуруҳда учта келишув – анъанавий, бозор ва фуқаролик келишувлари ўртасидаги муроса вариантыни кўриш имконини беради. Шунинг учун интенсивликнинг турли даражаларидаги ижтимоий алоқалардан фойдаланиш асосида ўз аъзоларининг умумий фойдалилигини кўпайтириш гуруҳ инновация фаолиятининг устуворлиги бўлади.

15.3.2. Ижтимоий ҳаракат. Ижтимоий назарияга тааллуқли бўлган ушбу атама турли хилдаги инновацияларни амалга оширишда касаба уюшмалари, экологик, аёллар, истеъмолчилар ҳаракатларининг фаол иштирок этиши муносабати билан қизиқиш уйғотади. Ижтимоий ҳаракатнинг энг машҳур тадқиқотчиларидан бири Ален Турэнга тегишли бўлган таърифни келтирамиз. “Ижтимоий ҳаракатнинг асосида “актор” ва унинг рақиби ўртасида маданий ресурсларни, айниқса ишлаб чиқариш кучларини бошқариш юзасидан келиб чиқадиган низо ётади. Ушбу низо мазкур учта асосий унсурга институционал шаклни берувчи сиёсий доираларда ривожланади»⁶⁷. Ижтимоий ҳаракат у маҳаллий ҳамжамиятнинг сафарбар этувчи салоҳиятига таянганда анъанавий келишув унсурларини ўз ичига олади. Масалан, ишчилар ҳаракати ҳамма вақт ҳунармандлар ҳамжамиятларининг кучли анъаналарига таянган.

Анъанавий келишув унсурлари билан бир қаторда ижтимоий ҳаракатлар индустриал келишув унсурларини ҳам ўз ичига олади. Ижтимоий ҳаракатни шакллантириш базаси бўлиб одатда ижтимоий-касбий гуруҳ ҳисобланади. Хусусан, А. Турэн айрим касб ходимлари ўз талабларини асослаш сифатида

⁶⁶Fortin A. Nouveaux reseaux: les espaces de sociability. - Revue International d'action communautaire, 1993, № 26/69, p. 133—134.

⁶⁷ «Актор» – социологияда фаолият кўрсатувчи шахс, ижтимоий ва сиёсий жараёнлар субъектини белгилаш учун қўлланиладиган атама (Touraine A. La parole et le sang. Politique et societeen Americque Latine. Paris, Editions Odil Jacob, 1988, p. 153).

ишлаб чиқариш жараёнидаги асосий мавқедан фойдаланишганда ишчилар ҳаракатининг “касбий детерминизми” ҳақида гапиради⁶⁸.

У ёки бу ижтимоий-касбий гуруҳнинг технологик жараёндаги роли қанчалик муҳим бўлса, ушбу гуруҳнинг ўз манфаатларини ҳимоялаш борасидаги ҳаракатлари шунчалик фаол бўлади. Ва ниҳоят, ижтимоий ҳаракат фуқаролик келишуви нормаларига мувофиқ ҳам ҳаракат қилади, чунки унинг мақсади умуман ижтимоий-касбий гуруҳларнинг манфаатларини ҳимоялашдан иборат. “Жамоавий ҳаракат мингта якка ҳаракат ва қарор йиғиндисига йўйилмайди. У – ўзаро ҳаракатлар, ўзаро баҳолаш ва кутишлар маҳсули”⁶⁹. Демак, ижтимоий ҳаракат нафақат ўзининг бевосита иштирокчиларининг (гуруҳдаги каби), балки ўхшаш манфаатларга эга бўлган барча инсонларнинг ҳам манфаатларини ҳимоя қилади. Касбий (аёллар ва ҳ.к.) бирдамлик тамойили ижтимоий ҳаракатнинг аниқ ташкилий чегаралари мавжуд эмаслигига мисол бўлиб хизмат қилади.

15.4. Инновация субъектларининг қиёсий таҳлили

Шундай қилиб, биз инновациялар таснифига ҳамда инноваторлар турларига эгамиз, энди эса уларни таққослаб, инновациялар турли субъектларининг ўзгаришларни амалга оширишдаги қиёсий устунликларини аниқлашимиз лозим. Аниқроқ айтадиган бўлсак, вазифа инновацияларнинг у ёки бу субъекти шахсий, клуб ёки ижтимоий неъмат хусусиятига эга бўлган ўзгаришларни амалга оширишдан қанчалик манфаатдорлигини аниқлашдан иборат. У ҳолда қуйидаги таҳлилий чизма намоён бўлади⁷⁰.

Ижтимоий-иқтисодий тизимнинг узок муддатли ўсишига трансакция харажатларини камайтирувчи, шунингдек янги товарлар ва хизматларни яратиш учун рағбатлантирувчи омилларни ҳосил қилувчи институционал ва ташкилий инновациялар ҳисобидан эришилади. Биз инновациялар хусусиятини акс эттирадиган кордината ўқичизмада вертикал ҳолатда бўлсин.

У ҳолда горизонтал кордината ўқи ёрдамида биз инновациялар субъектларини уларнинг якка фойдалилик устуворлигидан узоклашиши ва жамият манфаатларини кўпайтириш устуворлигига яқинлашишига қараб жойлаштиришимиз мумкин. Инновациянинг хилини турли субъектларни уни амалга оширишдан манфаатдорлиги баҳолаш билан боғлаш имконини берувчи қуйидаги матрица ҳосил бўлади. Масалан, Б4 ўрин гуруҳнинг клуб неъмат хусусиятига эга бўлган инновацияни амалга оширишдан манфаатдорлигини, В6 ўрин давлатнинг ижтимоий неъматларни ишлаб чиқаришдан манфаатдорлигини таҳлил қилишни назарда тутди ва ҳ.к. (15.1-жадвал).

⁶⁸Touraine A., Wieviorka M., Dubet F. Le mouvement ouvrier. Paris, Fayard, 1984, p. 128.

⁶⁹Obcrschali A. Social Movements: Ideologies, Interests and Identities. New Brunswick, Transaction Publishers, 1993, p. 3.

⁷⁰Олейник А. Динамика экономических систем: институциональный аспект. В кн. Введения в институциональный анализ. Под редакцией В. Тамбовцева. М.: ТЕИС, 1996, с. 99-102.

Инновациялар манфаатдорлигини боғлаш матрицаси

Инновация хили	Тадбиркор	Уй хўжалиги	Фирма	Гуруҳ	Ижтимоий ҳаракат	Давлат
Шахсий неъмат	A ₁	A ₂	A ₃	A ₄	A ₅	A ₆
Клуб неъмат	B ₁	B ₂	B ₃	B ₄	B ₅	B ₆
Ижтимоий неъмат	B ₁	B ₂	B ₃	B ₄	B ₅	B ₆

Манба: [70] асосида тузилган.

Инновациядан манфаатдорлик кучини ёки, аксинча, ҳар бир субъект мавжуд ҳолатининг тўхтатиб қўйилишини таққослашга уриниб кўрамиз. Шахсий неъмат хусусиятига эга бўлган инновациядан бошлаймиз. Бу ерда тадбиркорнинг салоҳияти тўлиқ сафарбар этилган – у инноваторнинг фойдасини тўлиқ ҳажмда ўзига олишга умид қилиши мумкин. Гуруҳ фойдани тақсимлаш борасида низонинг келиб чиқиши туфайли шахсий неъматни ишлаб чиқаришдан камроқ манфаатдорликка эга. Лекин, ушбу низони ижтимоий санкциялар ва нуфуз самарасидан фойдаланиш асосида осонгина ҳал этиш мумкин. Фирма ва уй хўжалиги «шахсий» инновацияларни ишлаб чиқариш борасида бетараф. Фойда олиш истиқболлари мутаассибликларга тузатишлар киритиш харажатларининг ортиши билан мувофиқлашади, бу уй хўжалиги нуқтаи назаридан ўта муҳим аҳамиятга эга. Ижтимоий ҳаракат ва давлат инновациянинг кўриб чиқилаётган хилига нисбатан ўзгармас роль ўйнайди, чунки унинг шахсий хусусияти умумий манфаатлар нуқтаи назаридан танқидга учрайди.

Клуб неъмат хусусиятига эга бўлган инновацияни амалга оширишдан энг катта манфаатдорликка гуруҳлар эга. Гуруҳларнинг ташкилий тузилиши кўпроқ инновация натижаларидан фойдаланишни чеклаш ва улардан ушбу фойдаланишга рухсат олганлар томонидан чексиз фойдаланилиши эҳтиёжларига мос келади. Тадбиркор бундай инновацияларнинг амалга оширилишидан энг кам даражада манфаатдорликка эга, чунки инновацияни инкор қилувчи монополист сиёсатини изчил амалга ошира олмайди. Лекин, тадбиркор инновация натижаларидан фойдаланишни назорат қилиш бўйича ваколатларнинг бир қисмини ўз агентларига топширган ҳолда ташкилий тузилмага (фирмага) таяниши мумкин. Бундай вазиятга майда улгуржи ва чакана бозорларни ташкил этиш борасидаги фойдали бизнес мисол бўлади. Фирма – бозор ташкилотчиси муҳофазани, нисбий тартиб ва тозаликни, товарлар сифатининг минимал назорат қилинишини таъминлайди. Эвазига у бозорда савдо қилиш ҳуқуқи учун ҳақ тўланишини талаб қилади. Кейинги ўринларда ижтимоий ҳаракат ва давлат туради, чунки клуб неъматининг алоҳида хусусияти умумий қулайлик универсалликнингустуворлиги бўлган нуқтаи назаридан танқид қилинади.

Давлат ва уни ортидан ижтимоий ҳаракат ижтимоий неъматни ишлаб чиқаришдан энг кўп манфаатдорликка эга. Давлат эса ўзгаришларни молиялаш учун мажбурлашни қўллашга ҳам таяниши мумкин. Кейинги ўринда инновацияни молиялаш учун мажбурлашни чекланган кўламларда қўлловчи фирма ва гуруҳ туради. Тадбиркор бундай хилдаги инновацияларнинг амалга оширилишидан умуман манфаатдор эмас. Ва ниҳоят, уй хўжалиги ўта ўзгармас роль ўйнайди, чунки кўриб чиқиладиган ўзгаришлар нафакат мутаассибликни, балки уй хўжалигининг ҳимоялаш функциясини ҳам таҳдид остига қўяди. Институционал инновациялар ҳаётнинг шахсий ва оммавий соҳалари ўртасидаги чегарани ўзгартиришга қодир.

Турли субъектларнинг узок муддатли ўсишни таъминлашдаги ролини эвристик таққослаш вазифасига қайтамиз. 5-балли шкаладан фойдаланамиз, бу ерда +2 ушбу хилдаги инновациянинг амалга оширилишидан энг кўп манфаатдорликни, -2 – ўзгармасликга йўналтирилганликни, 0 – қўшилмаслик муносабатини англатади. У ҳолда матрицанинг каталарида биз инновация/ўзгармасликнинг кўриб чиқиладиган субъектлар эга бўлган қидириладиган салоҳиятларини акс эттиришимиз мумкин (15.2-жадвал).

15.2-жадвал

Инновация хиллари бўйича субъектлар салоҳияти

Инновация хили	Тадбиркор	Уй хўжалиги	Фирма	Гуруҳ	Ижтимоий ҳаракат	Давлат
Шахсий неъмат	+2	0	0	+1	-1	-2
Клуб неъмат	+1	0	0	+2	+1	-2
Ижтимоий неъмат	0	-2	+1	-1	+1	+2

Манба: [70] асосида тузилган.

Қисқача хулосалар

Ижтимоий-иқтисодий тизимнинг узок муддатли ўсишига трансакция харажатларини пасайтирувчи ҳамда янги товарлар ва хизматларни ташкил этишга ундовчи институционал ва ташкилий инновациялар ҳисобидан эришилади. Ривожланишнинг институционал назариясининг асосий қонунлари ана шундай. Инновацияларнинг субъектлари сифатида тадбиркор, гуруҳ, фирма, уй хўжалиги, ижтимоий ҳаракат ва давлат иштирок этади. Ушбу субъектларнинг ҳар бири шахсий, клуб ёки ижтимоий неъмат хусусиятига эга бўлган инновацияларнинг бир турини амалга оширишда қиёсий устунликка эга. Шу боисдан, узок муддатли ўсиш учун замин яратиш вазифасини ҳал этишда инновация/ўзгармас ҳолда қолишнинг ижтимоий-иқтисодий ривожланишнинг асосий субъектлари эга бўлган турли салоҳиятларини ҳисобга олиш лозим.

Таянч сўз ва иборалар

Ривожланиш, институционал назария, инновациялар, тадбиркор, гуруҳ, фирма, уй хўжалиги, давлат, клуб, ижтимоий неъмат.

Такророрлаш учун саволлар

1. Ривожланиш назарияси вариантларининг бир – биридан фарқи нимада?
2. Ривожланиш назарияси вариантларда қайси омилларга кўпроқ урғу берилган?
3. Ривожланиш назарияларида қайси омиллар институционал омиллар ҳисобланади?
4. Шахсий клуб ҳамда ижтимоий неъматлар тавсифини тушунтириб беринг.
5. Инновациядан кутилаётган фойда миқдори қандай ҳисобланади?
6. Ижтимоий ҳаракат ҳамда гуруҳ тушунчаларига таъриф беринг.
7. Инновациялар субъектларининг ўзига хос хусусиятларини тафсифлаб беринг.

XVI боб. ИНСТИТУТЛАРНИНГ ВАҚТГА КЎРА ЎЗГАРИШИ

16.1. Институционал ўзгаришлар назариясининг асосий қондалари

Институтлар ривожланишининг эволюцион варианты норасмий институтларни очиклигини таъминлаш, яъни уларнинг асосида ётувчи нормаларга қонун кучини бериш ва ушбу институтларни расмий доираларга айлантиришдан иборат. Бундай ўзгаришлар эволюцион ёки генетик ривожланиш деб аталади. У шуни назарда тутадикки, янги расмий институтлар бўш жойдаэмас, балки мавжуд норасмий институтлар шаклини ўзгартириш жараёнида пайдо бўлади. Расмий институтларнинг ривожланиши норасмий доиралар даражасида юзага келган тенденцияларни қайтадан тиклайди. Институционал ривожланишнинг эволюцион вариантыга мисол тариқасида Ўзбекистонда мустақиллик йилларида қайта тикланган наврўз байрами институтини кўрсатиш мумкин.

Институтлар инсонлар хатти-ҳаракатини тартибга солади, улар фаолиятининг барқарор бўлишини таъминлайди. Лекин инсонлар фаолияти ва умуман иқтисодиётнинг барқарорлигини таъминлаш учун институтларнинг ўзлари ўзгариши керак. Ўзгаришлар унча катта бўлмаган миқдорда кўпайтириш йўли билан аста-секин ва туб ўзгартиришлар орқали бир лаҳзада юз бериши мумкин.

Т. Вебленнинг фикрига кўра⁷¹, институтлардаги ўзгаришларга инсоннинг ҳаётга мос ижодий фаолият юритишга мойиллиги, эскига тафаккурни ўзгартирувчи илмий, технологик, ижтимоий ўзгаришларга олиб келувчи турлича қарашлар сабаб бўлади. Ўзгаришнинг яна бир сабаби – бу институтлар ўртасида турли тарихий даврларда юзага келган ва турли маданий илдизларга эга бўлган низолар бўлиши мумкин. Й. Шумпетернинг⁷² фикрича, тадбиркорларнинг инновацион фаолияти, амал қилиб турган институтларни ўзгартиришнинг асосий омили бўлиб хизмат қилади.

Янги институционал иқтисодиётда Дуглас Норт⁷³ институционал ўзгаришлар назариясининг асосчиси ҳисобланади.

Эволюцион институционал ўзгаришлар назариясини Р.М. Нуреев⁷⁴, Р.И. Капелюшников, А.Н. Нестеренко⁷⁵, А.Н. Олейник⁷⁶, А.Е. Шаститко⁷⁷, Я.И. Кузьминов⁷⁸ каби россиялик олимлар тадқиқ этишган.

⁷¹Веблен Т. Теория праздного класса. – М.: Прогресс, 1987.

⁷²Шумпетер Й.

⁷³Норт Д. Институты, институциональные изменения и функционирование экономики / Пер. сангл. А.Н. Нестеренко; предисл. и науч. ред. Б.З. Мильнера. — М.: Фонд экономической книги Начала, 1997. — 180 с.

⁷⁴Нуреев Р.М. Экономика развития: институциональные концепции становления рыночной экономики. Учебник. Москва: ИНФРА-М, 2001. - 152 с.

⁷⁵Нестеренко А. Экономический рост на основе институциональных изменений// Вопросы экономики. - 1996.- №7.- С. 20-26.

⁷⁶Олейник А.Н. Институциональная экономика: Учебно-методическое пособие. М.: Инфра-М, 2002. - 416 с.

⁷⁷Шаститко А.Е. Новая институциональная экономическая теория. - 4-е изд., перераб. и доп. - М.: ТЕИС, 2010. - 828 с.

Дуглас Норт институционал ўзгаришлар назариясининг асосий қоидаларини қуйидагича ифодалади⁷⁹:

1. Институтлар ва ташкилотларнинг рақобат асосидаги ўзаро ҳамкорлиги институционал ўзгаришлар генератори бўлиб хизмат қилади.

2. Рақобат курашида омон қолиш ва ғолиб чиқиш учун ташкилот, фирма билимларга инвестиция киритиши керак. Ушбу билимларнинг хусусияти ва йўналиши иштирокчиларнинг ақлий салоҳиятига боғлиқ. Иқтисодий агентлар томонидан танланган билимлар мавжуд институтларнинг аста-секин ўзгаришига олиб келади.

3. Индивид билимларнинг у мазкур институционал шароитларда кутаётган фойдалиликнинг ошишига олиб келувчи турини ва йўналишини эгаллашдан манфаатдор.

4. Институтлар ўзгаришларининг катта қисми аста-секин юз беради ва «ривожланишнинг аввалги ҳаракат йўналиши самараси» таъсирига дучор бўлади. Ушбу самара юзага келишининг асосий сабаблари – мавжуд институтларнинг яқин ўзаро ҳамкорлигини назарда тутувчи ташки таъсирларнинг мавжудлиги, институтларнинг ўзаро боғлиқлиги, кўламнинг ижобий таъсири деб ҳисоблаш мумкин.

Д.Нортнинг фикрига кўра, институционал ўзгаришларга нисбий нархлардаги ўзгаришлар ва мафкуравий қарашлардаги ўзгаришлар сабаб бўлади:

1. Нисбий нархлардаги ўзгаришлар (яъни нархлар нисбатидаги ўзгаришлар). Техник таракқиёт, демографик вазият, сотиш бозорларининг очилиши\ёпилиши туфайли ишлаб чиқариш омилларининг нархлари (меҳнат ва капитал, ер ва меҳнат, ер ва капитал нархларининг) ёки якуний маҳсулот нархлари билан ресурс нархлари ўртасидаги нисбат ўзгаради. Бундай ўзгаришлар натижасида иқтисодий агентлар ташкилий ва институционал ўзаро ҳамкорликнинг амалдаги шакллари уларнинг самарадорлигини ошириш нуқтаи назаридан қайта кўриб чиқишади.

2. Мафкуравий қарашлардаги ўзгаришлар.

Мафкура – бу инсонларнинг бир-бирига ва атрофдаги оламга бўлган муносабатларини англаб етиш ва баҳолашнинг асосида ётувчи тизимли тартибга солинган қарашлар йиғиндиси. Амалий тажриба билан аввалги мафкура ўртасидаги номувофиқлик мафкуравий қарашларнинг ўзгаришига олиб келади.

Институтлардаги ўзгаришлар, агар бир ижтимоий гуруҳ наф кўрса, бутун жамият ҳам фойда кўришига олиб келади, бу иқтисодиёт фаолият кўрсатишининг ижтимоий-иқтисодий самарадорлиги ошишини англатади. Бошқа ҳолатларда бир гуруҳнинг наф кўриши бошқа гуруҳнинг фойдани бой беришига олиб келади, яъни институт ижтимоий-иқтисодий самарадорликни

⁷⁸ Кузьминов Я.И., Юдкевич М.М. Институциональная экономика: Курс лекций. - М.: МФТИ, 2002. - 237 с.

⁷⁹ North D.C. Five Propositions About Institutional Change //Explaining Social Institutions.-University of Michigan Press, 1995.

қайта таксимлайди. Институционал ўзгаришлар иқтисодиёт фаолият кўрсатишининг ижтимоий-иқтисодий самарадорлигини псайтирадиган вариантлар ҳам бўлиши мумкин.

Амал қилиб турган институтларнинг ўзгартирилмаслиги мавжуд институтлар барча иқтисодий агентларни қониқтиришини аниқлатмайди. Ушбу ҳолат институтларни ўзгартиришдан кўрилган харажатлар ва фойда таққосланганда иқтисодий агентларда “ўйинлар қоидалари”ни қайта кўриб чиқишдан манфаатдорлик юзага келмаслигини аниқлатади.

16.2. Институтлар ривожланишининг аввалги ҳаракат йўналишига боғлиқлиги

Эволюцион тарзда юзага келган институтларкам харажатлар билан битимлар тузилишини таъминлашда ҳамини ҳам самарали бўлавермайди. Эволюцион вариантни белгилашдаги муҳим жиҳат қонунда ёзилган ҳуқуқда урф-одатлар ва анъаналар даражасида юзага келган тенденцияларни қайта тиклашдан иборат. Лекин кеча юзага келган тенденциялар бугун битимларни амалга оширишда ўринли бўлишига ҳеч қандай қароқат мавжуд эмас. Бу ерда институтларга Веблен томонидан берилган таърифни ёдга олиш ўринли: институтлар – «бу ўзининг мавжуд бўлишини номаълум узок муддатга чўзувчи инсонларнинг одатий турмуш тарзи»⁸⁰. Эволюциянинг қайд этилган инерцион хусусияти ривожланишнинг аввалги ҳаракат йўналишига боғлиқлик ёки ривожланишнинг тарихий белгиланганлиги самараси (path-dependency) номини олган. Бундай боғлиқлик ҳақида “кечаги институционал доиралар аҳамиятини йўқотмасдан қолиб, бугун ва келгусида танлаш вариантларини чегаралаган” ҳолларда сўз юритилади⁸¹. Қисқача айтганда, тарих муҳим аҳамиятга эга.

Институтларнинг табиий эволюция натижаларининг турли аҳамиятга эгаллигига ишонч ҳосил қилиш имконини берувчи мисоллар кўп. Бир томондан, анъаналарни ёки кенроқ маънода ўтган ҳолатни формаллаштириш таъйинли умумий ҳуқуқнинг асосида ётади. Айнан Англия ва унга қарам бўлган мамлакатлар (ягона битим ҳисобида) энг кам трансакция харажатлари билан иқтисодий ўзаро ҳамкорлик қилишни таъминлашда энг самарали ҳуқуқий тизимни яратган.

Иккинчи томондан, Испания, Португалия ва Лотин Америкаси мамлакатларининг тарихий таърибасидан кўриш мумкинки (уларнинг ҳуқуқий тизими меркантилизм⁸² анъаналарини акс эттирган), институционал ривожланишнинг боши берк вариантлари ҳам чексиз узок вақт мобайнида ўзини ўзи қайта тиклаши мумкин⁸³. Ҳуқуқда қайд этилган меркантилизм нормалари фақат қисқа муддатли даврда самарали эмас, балки қайта

⁸⁰ Веблен Т. Теория праздного класса. М.: Прогресс, 1984. С. 202.

⁸¹ North D. Institutions, Institutional Change and Economic Performance. Cambridge: Cambridge University Press, 1990. P. 93.

⁸² Меркантилизм – ушбу иқтисодий назария вакиллари пул ва қимматли қоғизлар давлатнинг асосий бойлиги деб қарашган. Ва унинг манбаси савдода деб ҳисоблашган. Товарлар импортини чеклашган. Экспортни рағбатлантириб, савдо балансида ижобий савдони шакллантирганлар. Улар амалиётчи – иқтисодчилар бўлишган.

⁸³ Ibid. P. 96-101.

тақсимлашга йўналтирилган фаолият ёрдамида фойда олишга йўналтирилишга ёрдам беради (оддий утилитаризм нормаси ва рентани излаш). Э. де Сотонинг таъкидлашларича, «Перу жамияти қайта тақсимлаш битимларига асосланган ҳуқуқий тизимнинг оқибатларидан азият чекишади... Бизнинг ҳозирги кунимиз Испаниядан келган давомли меркантилистик анъананинг натижасидир»⁸⁴.

Шундай қилиб, норасмий норма бутун жамият миқёсида индивидуаллаштирилган муносабатлар доирасидан ташқарида самарали ишлаши учун оддий очиқлигини таъминлашнинг ўзикифоя қилмайди. Масалан, қонунчилик билан мустаҳкамланган «ўзиники ўзиникига ноилож дўст» нормаси инсонлар ўртасидаги индивидуаллаштирилмаган ўзаро ҳамкорликнинг асосида ётиши мумкин эмас. Норасмий норма иккинчи томоннинг “ўзиники” ёки “бегоналар” каторига киришига қараб икки хил хатти-ҳаракат стандартининг мавжуд бўлишини назарда тутувчи ўзининг икки томонлама табиатидан кутилиши керак. Шу ўринда, «оддий утилитаризм ва оппортунизм» каби нормаларнинг устунлик қилиши айнан иккинчи томоннинг “ўзиники” ёки “бегоналар”га ажратилиши билан боғлиқ. Чунки харажатларни унинг зиммасига юклаш мумкин бўлган бошқа индивид мавжуд бўлган тақдирдагина қўлга киритиладиган фойдалилик билан индивиднинг шахсий самарали фаолияти ўртасидаги боғлиқлик мавжуд бўлмайди.

Фақатгина бир қарашда норманинг таркибида ижтимоий санкцияларни легал санкцияларга алмаштириш унинг икки томонлама хусусиятидан маҳрум этиш имконини берадигандек туюлиши мумкин: ижтимоий санкцияларнинг таъсири ижтимоий жиҳатдан бир хил гуруҳлар доиралари ёки шахсан таниш инсонлар доираси билан чегараланган. Бироқ, ўзгаришлар нафақат санкцияларга, балки норма тузилмасининг бошқа қисмлари – атрибут ва мақсадга ҳам таъсир қилиши мумкин. Мақсадларга тўхталадиган бўлсак, мақсадларнинг оддий ҳозирги даврдан кейинги даврга ўтказиш доирасидан ташқарига чиқиши – уларнинг бутун жамият даражасидаги ўзаро ҳамкорликнинг ўзига хос жиҳатига мувофиқ талқин этилиши локал нормаларнинг умуман жамият доирасида амал қилувчи нормаларга ўтишининг муҳим шarti ҳисобланади⁸⁵. Бартер алмашувининг асосида ётувчи “сен – менга, мен – сенга” нормаси қийматнинг умумий ёки пул шакли мавжудлиги нуқтаи назаридан талқин этилиши натижасида эмпатиянинг муайян иштирокчилари билан боғлиқ бўлмаган нормага айланиши лозим. Қийматнинг умумий шакли бартер битимлари суммаси билан айнан бир хил бўлмаганидек, умумий норма ҳам, ҳатто қонун кучига эга бўлса-да, локал нормалар бўла олмайди.

16.3. Институтлар ўзгаришини мафкура назарияси асосида изохлаш

Мафкура назарияси янги иқтисодий тарихнинг бир тармоғи ҳисобланади. Мафкура дейилганда ҳар куни юзага келадиган муаммоларни қабул қилишнинг уларни ҳал этиш учун талаб этиладиган ахборот миқдорини камайтириш

⁸⁴ Сото Э. де. Иной путь. Невидимая революция в третьем мире. М. Catallaxy, 1995. С. 240, 290.

⁸⁵ Ахиезер А. Россия: критика исторического опыта. Т. 1. -М.: Философское общество СССР, 1991. С. 71.

имконини берувчи усули (ижобий таъриф), ва индивид ҳаракат қилаётган институционал доираларнинг адолатлилиги ёки конунийлиги ҳақидаги фикр тушунилади (норматив таъриф)⁸⁶. Биринчи таъриф мафкуранинг ташқи муҳитни ва ўзаро ҳамкорлик иштирокчиларининг хатти-ҳаракатини талқин этишдан иборат бўлган янгича ифодалаш функцияси билан боғлиқ. Бошқача айтганда, мафкура ёрдамида индивид ўзининг хатти-ҳаракати тўлиқ мақбул бўлмаган ҳолларда қарорлар қабул қилишда ҳисобга олинадиган омиллар доирасини белгилаб олади. Бундан ташқари, муаммонинг ўзаро ҳамкорлик иштирокчилари томонидан умумий мафкуравий эътиқодлар асосида бир хил қабул қилиниши улар ўртасида алоқа ва ахборот алмашувини осонлаштиради ҳамда уларга янгича ифодалашнинг оқилона нормалари асосида ҳаракат қилиш имконини беради. Иккинчи таъриф ўзаро ҳамкорлик қанақа асосий қадриятлар ва нормалар асосида йўлга қўйилиши кераклиги тўғрисидаги норматив фикрни мафкура билан боғлайди. Институтларнинг ривожланишнинг аввалги ҳаракат йўналишига боғлиқлиги асосан институтларнинг янгича ифодалаш функцияси билан шартланган. «Индивидларнинг амалий тажрибаси аввалги мафкура асосида талқин этилмаса, улар ўзларининг мафкуравий қарашларини ўзгартиришади»⁸⁷. Бироқ, тажрибанинг мафкурага мос келмаслиги дарҳол мафкуравий қарашларнинг тубдан ўзгаришига олиб келмайди – ўзгаришлар тузатишлар киритиш ва кичик ўсишлар хусусиятига эга бўлади. Мафкурага асосланган қабул қилиш тозаловчи орқали ўтувчи тубдан янги тажриба салгина тузатишлар киритилган эски тажрибага айланади.

Мафкурадаги секин, қисман ўзгаришлар юз берадиган узок даврлар унда талқин этиш механизмининг алмашуви юз берадиган туб ўзгаришларнинг нисбатан қисқа даврлари билан алмашади. Янги тажриба юзага келишининг тезлиги билан мафкуранинг тубдан алмашуви эҳтимоли ўртасида боғлиқлик кузатилади.

Энди шуни таъкидлаш мумкинки, мафкурани юқорида таърифланган «узук-узук мувазанат» (*punctuated equilibrium*) усули билан ўзгартириш автоматик хусусиятга эга эмас, балки мафкуранинг ўзида унга жорий тузатишлар киритилиши учун масъул бўлган унсурлар мавжуд бўлган тақдирдагина амалга оширилади. Шу нуқтаи назардан мафкуралар икки хилда бўлади. Биринчи турдаги мафкуралар доирасида янги ҳаётий тажрибанинг юзага келган талқин этиш механизмларига зидлиги янги тажрибани қабул қилишдан ёки уни талқин этишдан ва умуман мафкурадан воз кечиш кўринишига эга бўлади. Аксинча, иккинчи турдаги мафкуралар янги тажрибани синтез қилиш ҳамда мафкурага доимий тузатишлар киритиш орқали янги тажриба ва аввалги дунёқарашни интеграциялаш имконини беради. Масалан, умуман жамиятга кўчирилган норасмий нормалар амалда бўлиш ва қўллашнинг мутлақо янги шароитларига тушиб қолади. Норманинг таркиби билан норма бажариши лозим бўлган мақсадлар ўртасида қарама-қаршилик юзага келади.

⁸⁶ North D. Three Approaches to the Study of Institutions. P. 35; North D. Structure and Change in Economic History. P. 49.

⁸⁷ North D. Structure and Change in Economic History. P. 50.

Ушбу карама-қаршилик инверсия мантиғи асосида (норасмий нормани ўзгартирмаган ҳолда уни легаллаштириш ёки норасмий нормани тақиклаш), ёки медиация мантиғи асосида (норасмий нормани умуман жамият доирасидаги ўзаро ҳамкорликнинг ўзига хос жиҳатига мувофиқ талқин этиш) ҳал этилиши мумкин.

Қисқача хулосалар

Яна бир бор институционал ўзгаришларнинг эволюцион варианты билан боғлиқ асосий муаммони таъкидлаб ўтиш мумкин.

Эволюцион ўзгаришлар нормаларнинг фақат уларга туб тузатишлар киритиш ҳамда ўзгарган шарт-шароитлар ва/ёки инсонларнинг эҳтиёжларига мувофиқ талқин этилишини истисно этган ҳолда фақат ўхшаши бўйича ривожланишига йўл қўяди. Амалда бир норманинг ўзи турли вазиятларда ва турли (қонуний ва ноқонуний) шаклларда чексиз равишда қайта тикланиши мумкин. Агар норма бошданок ўзаро ҳамкорликни таъминлашда самарали ва универсал бўлса, муаммолар юзага келмайди. Бундай мос келиш эса, юқорида келтирилган мисоллардан кўриб турганимиздек қоида эмас, балки ундан истисно ҳисобланади.

Таянч сўз ва иборалар

Эволюцион ўзгаришлар, эволюцион вариантлар, меракнтилизм, мафкура.

Такрорлаш учун саволлар

1. Институтлар ривожланишининг эволюцион вариантнинг моҳияти нимадан иборат?
2. Институтларни эволюцион ўзгаришида нималар сабаб бўлади?
3. Институтлар ўзгаришини аввалги харакатлар йўналишларига боғлиқлиги нималарга асосланади?
4. Мафкура тушунчасига таъриф беринг.
5. Институтлар ўзгаришида мафкура қандай роль ўйнайди?

XVII боб. ИНСТИТУТЛАРНИ ИМПОРТ ҚИЛИШ

17.1. Институтлар ривожланишининг инқилобий варианты

Институтлар ўзгаришининг муқобил вариантыни қидириш институционал ривожланишининг учинчи – инқилобий вариантга олиб келади. У биринчи галда маълум намуналарга институтлар йўналтирилган ҳолда расмий доираларни (институтларни) ўзгартиришга уринишлардан иборат. Бу ерда гап ўзаро ҳамкорликни ва шу асосда институционал ривожланишининг боши берк ҳаракат йўналишидан четга чиқишини таъминлашда ўзининг самарадорлигини исботлаган расмий институтларни импорт қилиш ҳақида бораяпти. Бошқача айтганда, ўзгаришлар муайян натижага эришишга йўналтирилади, дастлабки шарт-шароитлар – жамиятдаги мавжуд норасмий институтлар эса охириги навбатда ҳисобга олинади.

Ривожланишининг эволюцион вариантдан яна бир фарқ инқилобий ўзгаришларни амалга ошириш учун сиёсий интилишининг зарурлигида. Давлат норасмий нормаларни қонуний қайд этишдан иборат оддий ролни эмас, балки давлат бош ислохотчи ролини бажаради.

Инқилобий ўзгаришлар биринчи навбатда расмий доираларга тааллуқли бўлади, чунки норасмий доираларга бевосита таъсир кўрсатиб бўлмайди, улар фақатянги расмий доиралар таъсирига жавоб сифатида индуктив тарзда ўзгартирилиши мумкин. Расмий доиралар ўзгаришлари қайси намуналарга йўналтирилган? Биринчидан, институтлар қандайдир идеал моделга мувофиқ тузилиши мумкин. Аммо институтлар ўша моделдан амалиётга тўғридан-тўғри кўчирилмайди, яъни фойдаланилмайди.

Ўзбекистон тарихида 1991 йил расмий доираларга кирувчи институтлар ўзгаришида муҳим бурилишни бошлаб берди. Давлат мустақиллигига эришиш Ўзбекистон учун таракқиёт йўлини ўзи танлашига имкон берди. Жаҳон амалиётида кенг тарқалган институтларни ўрганиш асосида Ўзбекистон ижтимоий йўналтирилган бозор иқтисодиётига ўтиш ҳамда демократик тамоилларга асосланган фуқаролик жамиятини барпо этиш мақсадида чуқур институционал ва иқтисодий ислохотларни босқичма-босқич амалга оширди. Бу жараёнларда коммунистик ғояларга асосланган ва режали иқтисодиётнинг расмий нормалари батамом тугатилиб, янги расмий нормалар яратилди ва улар амалиётга жорий қилинди. Шу тариқа Ўзбекистонда институтларнинг инқилобий ўзгариши юз берди. Натижада янги давлат бошқарув тизими, фуқаролик жамияти тамойиллари, хусусий мулкчилик шакллари, ҳуқуқлари ҳамда муносабатлари пайдо этилди. Ҳозирги давргача улар такомиллаштирилиб ва ривожлантирилиб келинмоқда. Ҳаракатлар стратегияси доирасида жамият ва иқтисодий фаолиятда мутлақо янги институтлар ва институционал нормалар пайдо бўлмоқда.

Институтлар мамлакат тарихида мавжуд бўлган, аммо жамиятнинг кейинги эволюцион ривожланиши жараёнида йўқолиб кетган урф-одатларининг ижобий намуналарини қайта тиклаши мумкин. Масалан, Ўзбекистонда бозор ислохотлари босқичларида ўзбек халқининг ўзини яхши

томондан кўрсатган ҳунармандчилик ва бошқа касб институтини қайта тикланиши оила хусусий мулкчилиги ривожланишига катта таъсир кўрсатди. Шу билан бир вақтда мамлакатда “Наврўз” умумхалқ байрами сифатида нишонлаш тикланди. Бу жамиятда маданият ривожига, биргаликда тинч-тотув яшашга, янгиланиш сари интилишга асос яратди.

Расмий институтлар бошқа мамлакатлардаги мавжуд бўлган намуналар бўйича янгиланиши ҳам мумкин. Шу ўринда турли мамлакатларга импорт қилинган институтларга мисол келтириш мумкин. Бунга Африка, Латин Америкаси, Шарқий Европа мамлакатларида Европава Шимолий Америка институтлари намуналари бўйича қайта тикланаётган сиёсий (демократия институтлари) ва иқтисодий (бозор институтлари) институтлар мисол бўла олади. Ушбу ҳолат сиёсий институтларнинг, биринчи галда, европача давлат моделининг собиқ мустамлака мамлакатларга импорт қилинишини ифода этади. Бу ерда ҳудудий бирлик, либерал қоидалар, миллат ва давлатнинг мос келиши тамойиллари асосида қуриладиган европача давлат моделининг универсал модель сифатида мажбуран жорий этилиши ҳам экспорт қилувчи, ҳам импорт қилувчи мамлакатларнинг манфаатлари билан изоҳланади. Экспорт қилувчи мамлакатлар учун ўз давлат моделини универсаллаштириш, яъни миждоз муносабатини собиқ колониялардаги ўз таъсирини қайта тиклаш имконини беради. Институтларнинг импорт қилинишидан асосий манфаатдор бўлган ижтимоий гуруҳлар сифатида ўз ҳокимиятини сақлаб қолиш ва мустаҳкамлашга интилувчи янги сиёсий раҳбарлар элиталар ҳамда жамиятнинг анъанавозлигига барҳам беришга интилувчи элиталар ҳам иштирок этади⁸⁸.

Шу тариқа фикр юритиб иқтисодий институтларнинг импорт қилинишини ҳам изоҳлаш мумкин. Институтларни экспорт қилувчи мамлакат унинг институтларини қайта тикловчи мамлакат билан савдо қилишда устунликка эга бўлади. Дарҳақиқат, институционал тизимларни бирхиллаштириш товарлар ва капитални экспорт қилиш билан боғлиқ трансакция харажатларини, хусусан, ахборотни излаш, ўлчаш, шартнома тузиш, мулк ҳуқуқларини туркумлаш ва муҳофаза қилиш ҳамда учинчи шахслардан ҳимоялаш харажатларини пасайтириш имконини беради. Иккинчи томондан, иқтисодий ўзаро ҳамкорликни таъминлашда ўзининг самарадорлигини исботлаган институтларга эга бўлиб, синовлар ва ҳатолар усули билан оптимал институционал тузилмани излаш зарурлигидан халос бўлади. Институтлар бозорида (дунё бўйича) ҳамма вақт институтларни танлаш имконияти мавжуд. Масалан, агар америка банк ҳуқуқи (банкларнинг акциядорлик жамиятлари капиталидаги иштирокини чекловчи) тамойили бўйича тузилган банк тизими ишончли оқламаса, исталган вақтда корпоратив бошқарувнинг немис моделига ўтиш мумкин. Бундан ташқари, институционал моделлар учун туркумланган мулк ҳуқуқларининг мавжуд эмаслиги туфайли уларни қайта тиклаш харажатлари кам. Халқаро ҳуқуқда ҳам, алоҳида мамлакатлар ҳуқуқида ҳам институт намунаси муаллифи ҳисобланган мамлакатга қоплама ҳақи

⁸⁸ Sadie B. L'Etat importe. Essai sur l'occidentalisation de l'ordre politique. Paris: Fayard, 1992. P. 50-57, 152.

тўламасдан туриб у ёки бу расмий институтдан нусха олишга тўсқинлик қилувчи қоидаларни топиб бўлмайди.

Ўзбекистон ислохотлари тарихидан институтларни импорт қилишга ҳам, экспорт қилишга ҳам кўплаб мисолларни келтириш мумкин. Биринчи бундай тажриба хусусийлаштириш, фонд бозорини ташкил этиш, мулк ҳуқуқлари, иқтисодда янги мулк шаклларига эга бўлган юридик шахсларини ташкил этиш соҳаларида мавжуд. Кейинчалик ушбу соҳалардаги тажрибалар Ҳаракатлар стратегиясида⁸⁹ янги институтлар ва улар нормаларини шаклланишига, айниқса ривожланишни амалга оширишнинг мутлақо устувор хусусиятга эга бўлган институционал муҳит яратишига олиб келди.

Ислохотлар даврида институтларни импорт қилиш хориж давлатларига ҳам хос бўлган. Масалан, 90-йилларда Россиядаги бозор ислохотларига ҳам кўп жихатдан институтларни импорт қилиш стратегиясига асосланган. Биринчи навбатда, бу режали иқтисодиёт даврида мавжуд бўлган хуфёна бозор нормаларининг локал хусусияти билан чуқур инқирозда қолган буйруқбозлик иқтисодиёти институтлари ўрнига тезроқ бошқа институтларни топишга бўлган эҳтиёж ўртасидаги зиддият билан боғлиқ бўлган.

17.2. Институтларнинг конгруэнтлиги

Институтларни импорт қилувчи мамлакатда устунлик қилувчи, импорт қилинаётган институт амал қиладиган норасмий нормалар ва расмий нормалар конгруэнтлигининг даражаси ва хусусияти институтларни муваффақиятли импорт қилишга таъсир кўрсатувчи асосий омиллар ҳисобланади. Конгруэнтлик бу геометрик атама ҳисобланади ва жамиятда устунлик қилувчи норасмий нормалар ва импорт қилинаётган расмий нормалар ривожланишининг умумий тенденциялари мавжудлигини назарда тутди.

Институтларнинг конгруэнтлиги – институтлар умумий ривожланиш тенденцияларининг яқинлиги.

Нормаларнинг конгруэнтлиги кўпинча уларнинг **конвергенциясига** – турли мамлакатлар иқтисодий тизимлари институционал ривожланиши йўлларининг мос келишига олиб келади.

Институтлар конвергенцияси турлари:

1) *ижобий* – самарали, жамият учун оптимал бўлган институтларнинг шаклланишига олиб келади;

2) *салбий* – самарасиз институтларнинг ташкил этилишига ёрдам беради;

3) *эволюцион* (Й. Шумпетер, Ж. Гэлбрейт) – динамик жараён сифатида нормаларнинг яқинлашишини таҳлил қиладди;

4) *статик* (Ф. Перу) – расмий ва норасмий нормалар бир-бирини тўлдиришини назарда тутди;

5) *гибрид* (Я. Тинберген) – расмий ва норасмий нормаларнинг ўзаро таъсирини ўзида намоён этади, бунинг натижасида институционал

⁸⁹“Ўзбекистон Республикасини янада ривожлантириш бўйича Ҳаракатлар стратегияси”. Ўзбекистон Республикаси Президентининг Фармони. ЎзР Қонун ҳужжатлари тўплами, 2017 й., 6-сон, 70-модда.

ривожланишнинг расмий ва норасмий нормалар ривожланишининг ҳаракат йўналишига мос келмайдиган янги яқуний ҳаракат йўналиши пайдо бўлади.

Мавжуд норасмий институтлар билан жорий этилаётган расмий институтлар ўртасида ижобий конвергенция (ҳаракат йўналишлари ўхшашлиги) мавжуд бўлиши мумкинлигининг таҳлили институтларнинг хусусияти ва конгруэнтлигини ўлчаш методикалари ёрдамида ўтказилади.

Нормалар ўртасида конгруэнтликнинг мавжудли уларнинг яқинлашишига эга бўлиш, институционал ривожланиш тренди, ҳаракат йўналишини яқинлаштириш имконини беради. Шундай қилиб, биз расмий ва норасмий нормалар конгруэнтлигининг хусусиятини ва даражасини қандай қилиб баҳолашимиз ёки ҳатто ўлчашимиз мумкин деган савол туғилади.

Амалда институтларни импорт қилишнинг муайян ҳолатларини таҳлил қилишга йўналтирилганлиги ва, ўз навбатида уларни қўллаш соҳаларининг чекланганлиги билан боғлиқ камчиликларига эга бўлган бир неча методикалар маълум. Уларнинг ҳар бирини ўзига хос хусусиятлари мавжуд. Биринчидан, ҳуқуқ мажмуасига бошқа ҳуқуқий тизимлар унсурларини жорий этиш истиқболларини баҳолаш юридик методикаси. У қуйидаги эҳтимолга асосланади: «имплантация қилинаётган норма фақат донорнинг юридик тизими ва рецепторнинг юридик тизими эквивалентликнинг бир синфига тегишли бўлган тақдирдагина ишлайди»⁹⁰.

Яъни импорт қилинаётган ва мавжуд нормалар рефлексивлик (xRx ва yRy), симметриклик (xRy и yRx) ва транзитивлик (xRy ва $yRz \rightarrow xRz$), нисбатлари ёрдамида ёритилиши керак, бу ерда

x – импорт қилинаётган норма,

y – жамиятда устунлик қилувчи норма,

R – улар ўртасидаги нисбат.

Иккинчидан, меҳнатга оид муносабатларни ташкил этишнинг турли анъаналарига эга бўлган мамлакатларда бир хил бошқарув усулларида фойдаланиш истиқболларини баҳолаш мақсадида турли мамлакатлардаги бошқарув маданиятларини таққослаш учун ишлаб чиқилган Ж. Ховстед методикаси⁹¹. Ушбу методика расмий ва норасмий нормалар ўртасидаги масофани қуйидаги параметрлар бўйича ўлчаш имконини беради.

– ҳокимият сулоласи – унғача институтларнинг кам ҳуқуқли аъзолари ҳокимиятнинг керакли тенгсиз тақсимот сифатида қабул қиладигандаража.

– индивидуал ва жамловчи маданият – унда инсонлар ўзини уларнинг ўхшашлиги ўзининг ишлаб чиқариш ёки ижтимоий гуруҳга мансублигидан алоҳида ажратилган ёки, аксинча, уларнинг ўхшашлиги гуруҳга мансублик фактидан ҳосил бўлган индивидлар сифатида қабул қиладиган даража. Хусусан, индивидуал ва жамоавий маданиятлар 17.1-жадвалда қайд этилган нормаларнинг устунлик қилиши билан фарқ қилади.

⁹⁰ G re fife juridique. Reception/Dictionnaire encyclopedique de theorie et de sociologie du droit. A.-J. Arnoud (ed.). Paris: LGDJ, 1993. P. 273, 515-516.

⁹¹ Hofstede G. Culture's consequences: international differences in work-related values. Beverly Hills, 1980; Hofstede G. Cultures and Organizations. Cambridge: Cambridge University Press, 1991.

Индивидуал ва жамоавий маданиятлар нормалари

Индивидуал маданият	Жамоавий маданият
Ижтимоий ҳолат индивидуал муваффақият билан белгиланади	Ижтимоий ҳолат жинс, миллат, оилага мансублик асосида белгиланади
Ҳуқуқ индивидуал ҳуқуқларни муҳофаза қилишга йўналтирилган	Ҳуқуқ гуруҳ манфаатларини ҳимоялашга йўналтирилган
Инсонлар таваккалига (масъулиятни ўз зиммасига олган ҳода) эркин ҳаракат қилади	Инсонлар гуруҳ манфаатларини ўз манфаатларидан устун қўйишлари керак
Нооммавий фикрни ифодалашга йўл қўйилади	Нооммавий фикрни ифодалаш маъқулланмайди
Қарорлар қабул қилишнинг индивидуал жараёни устунлик қилади	Қарорларни консенсус орқали қабул қилиш устунлик қилади
Лояллик (фирмага, давлатга) маъқулланмайди	Муносабатлар лояллик асосида қурилади

Манба: [86].

– ноаниқликка йўл қўймаслик – таваккалчиликка нисбатан муносабат: бетарафлик, мойиллик ёки инкор этиш⁹².

– ҳаётда узок муддатлиёки қиска муддатли мақсадларни назарда тутиб ҳаракат қилиш – жамғармаларга мойилликнинг мавжудлиги ва унинг интенсивлиги. Учинчидан, ҳуқуқий муносабатларини тартибга солувчи расмий ҳуқуқ институтлари ва норасмий нормаларнинг бир-бирига мос келиши даражасини аниқлаш учун таклиф этилган С. Корнел ва Ж. Колт методикаси⁹³.

Таҳлилнинг ҳокимият институтларига йўналтирилганлигини ҳисобга олган ҳолда, методикада қуйидаги параметрлар қўлланилади:

– ҳокимият таркиби–қонунчилик, ижроия ва суд ҳокимиятларини бўлиш учун (расмий ва норасмий нормалар даражасида) асослар мавжудми;

– ҳокимият ваколатлари – қайси ҳуқуқлардан ҳокимият институтлари фойдасига воз кечилиши мумкин ва қайсиларидан умуман воз кечилмайди;

– ҳокимият институтларининг ижтимоий тузилмадаги ўрни – ҳокимият институти таянадиган ижтимоий тузилма: оила, локал ҳамжамият, авлод, миллат;

– ҳокимият манбаи – ҳокимият мерос қилинадиганми, сайланадиганми, харизматикми ёки эксперт қилинадиганми. Тўртинчидан, жамиятда ҳуқумронлик қилаётган норасмий институтнинг идеал хилини ва импорт қилинаётган расмий институтнинг идеал хилини ҳосил қилувчи нормаларни

⁹² Handbook of Experimental Economics. Ed. by J. Kagel, A. Roth. Princeton: Princeton University Press, 1995. P. 620-623.

⁹³ Cornell S., Kalt J. Where does Economic Development Really Come From Constitutional Rull Among the Contemporary Sioux and Apache. P. 405-406.

таққослашга асосланган методика⁹⁴. Жамият асосий институтларининг (бозор, фирма, уй хўжалиги, давлатнинг) идеал хилларини яратиш шароитида ушбу ёндашув институционал ўзгариш динамикасининг кенг доирасини тадқиқ этиш имконини беради. Масалан, биз юқорида ишонч ҳосил қилганимиздек, қуйидаги нормалар йиғиндиси бозорнинг идеал хили ҳисобланади:

- мураккаб утилитаризм;
- мақсадни кўзлаб оқилона ҳаракат қилиш;
- индивидуаллаштирилган ишонч;
- очиклилик;
- ижобий маънодаги эркинлик;
- легализм.

Айнан ушбу нормалармазкур жамиятда устунлик қилаётган норасмий нормаларни таҳлил қилиш учун параметрларни белгилаб беради. Натижада жамиятда индивидуаллаштирилган ишончдаражасини таърифловчи шкалаларни аниқлаш мумкин.

Шундай қилиб, институт импорт қилинган ҳолатда воқеалар ривожланишининг иккита сценарийсини кўриш мумкин. Биринчидан, расмий ва норасмий нормаларнинг конгруэнтлиги ҳолатида институционал ривожланишнинг жадаллашуви юз беради. Лекин бунда институционал ривожланиш ҳаракат йўналишининг тубдан ўзгариши рўй бермайди, чунки расмий ва норасмий нормалар азалдан бир-бирига зид бўлмаган. Институт фақатгина ўзи вужудга келишининг бир қатор босқичларидан тезроқ ўтади (улар эволюцион ривожланиш ҳолатида анча кўп вақтни олган). Иккинчидан, расмий ва норасмий нормаларнинг ноконгруэнтлиги ҳолатидарасмий ва норасмий нормалар ўртасидаги номувофиқлик туфайли институционал ривожланишнинг сусайиши юз беради.

Иккинчи сценарий институционал ривожланиш ҳаракат йўналишининг тубдан ўзгариши рўй беришини умуман назарда тутмайди.

17.3 Ўзбекистон иқтисодиётини институционал ривожлантириш: йўналишлари

Ўзбекистон мустақиллигининг дастлабки йилларидан бошлаб босқичма-босқич амалга оширилган иқтисодий ва институционал ислохотлар жараёнида мамлакатимиз ижтимоий-иқтисодий ҳаётида мутлақо янги институтлар яратилди. Шу билан бир вақтда жамият ва хўжалик фаолиятини юритиш ҳамда ривожланишини белгилаб берувчи расмий қоидаларни ўз ичига олувчи институционал муҳит шаклланди. Шаклланган институционал муҳит Ўзбекистон иқтисодиёти ривожланишини белгиловчи умумий институционал модел сифатида мулкчилик, ишлаб чиқариш ва тақсимот муносабатларига ҳамда янги бошқариш тизимини барпо этилишига кучли таъсир кўрсатди. Натижада мамлакатимиз иқтисодий ривожланиши босқичма-босқич

⁹⁴ Олейник А. Издержки и перспективы реформ в России: институциональный подход // Мировая экономика и международные отношения. 1997. № 12; 1998. № 1.

барқарорлашди ва юқори иқтисодий ўсиш суръатлари таъминланмоқда.

Шу билан бир қаторда, ушбу йўналишда ҳал этилиши лозим бўлган, ўз ечимларини кутаётган муаммолар, вазифалар ҳам мавжуд. Гап шундаки, ҳар қандай давлат ва унинг иқтисодиёти маълум бир институтлар доирасида фаолият юритади ва ривожланиб боради. Вақт ўтиши билан ўша институтлар ички ривожланиш талаблари ва ташқи омиллар таъсири остида “эскиради”, улар тараққиётга тўсик бўлиб қолади. Шундай ҳолатларда мавжуд институтлар ва институционал нормаларни такомиллаштириш ёки улар ўрнига янгиларини киритиш лозим бўлади. Мисол тариқасида айтадиган бўлсак, мамлакатимизда ўтган 2016 йилдан бошлаб Ўзбекистон Президенти Ш. Мирзиёев Фармонлари, Қарорлари орқали Хусусий мулкчилик, кичик бизнес, корпоратив бошқариш ва бошқа бир қанча йўналишларда институционал нормалар ҳамда механизмлар такомиллаштирилди ва янги институтлар жорий қилинди.

Институционал нормалар ва механизмлар иқтисодий ривожланишга таъсир этувчи омиллар самарадорлигини оширишга асос яратиши билан бирга, узок истиқболда иқтисодий ўсишга шароит очиб беради. Институционал муҳитни шаклланиши билан боғлиқ муаммолар ҳамда институционал чекловларни юзага келиши иқтисодий ривожланиш имкониятларини пасайтиради. Шуларни ҳисобга олганда мамлакатда шаклланган институционал муҳит сифатини иқтисодий ривожланишга ҳамда институционал ўзгаришларни иқтисодий ўсишга таъсирини баҳолаш ҳамда барқарор иқтисодий ривожланишни рағбатлантирувчи институтлар таркибини ва механизмларни такомиллаштириш зарур ҳисобланади.

“Ҳаракатлар стратегияси”да давлат ва жамият қурилиши тизимини такомиллаштириш бўйича 7 та янги қонун қабул қилиш, 15 та амалдаги қонунларга ўзгартириш ва қўшимчалар киритиш орқали давлат ва жамият бошқарувига янги институционал – ҳуқуқий нормалар киритилади ҳам мавжудлари такомиллаштирилади.

Ҳозирги кунда Ўзбекистонда шаклланган, кундалик ҳаётда фойдаланилаётган, айрим ноқулай, такомилга етмаган институтлар мамлакатимиз иқтисодиётини янада барқарор ривожланишига ҳалақит бераётган тўсиқлардан ҳисобланади. Қайсиқим улар орқасида яшириниб турган аниқ таркибга эга, мутаносиб, қарама-қаршиликларсиз институтлар мавжуд, ана шундай институтлар иқтисодий ўсишга янги туртки беради ҳамда ўзаро иқтисодий муносабатларни тезлаштиради ва соддалаштиради, халқаро майдонда Ўзбекистон обрўсини оширади.

Ҳар қандай янги институт ёки институционал нормалар, қоидалар тезда пайдо бўлмайди, ёки уларни амалга киритиш бирдан юз бермайди. Аксинча, айрим институтлар қанчалик жозибали бўлмасин, уларни қонунчиликка киритиш ҳамиша ҳам мақсадга мувофиқ ҳисобланмайди, ёки бундай ҳаракат ривожланишга тўсик бўлиб, мавжуд институционал мутаносибликни бузиши мумкин. Шуларни ҳисобга олганда, Ўзбекистонда “Ҳаракатлар стратегияси”ни босқичма-босқич амалга ошириш тамойилларига амал қилган ҳолда, ўзини оклаган институционал механизмларни ривожлантиришнинг стратегик

мақсадларга мувофиқ такомиллаштириш талаб этилади. Шу нуқтаи назардан, Ўзбекистон Республикаси Президенти Ш.Мирзиёев Фармонлари, маърузалари ва чиқишларида белгилаб берилган барқарор иқтисодий ривожланишни қўллаб-қувватлашнинг устувор вазифаларини амалда ижросини таъминлаш билан боғлиқ йўналишларда тадқиқотлар бажарилиши лозим.

Институционал нуқтаи назардан, давлатнинг асосий функцияларидан бири – бу мулкчилик ҳуқуқини ҳимоя қилишдир. Хусусий мулк – иқтисодий рақобатни ҳаракатга келтирувчи асосий куч ҳисобланади. Шу нуқтаи назардан хусусий мулк ҳуқуқини ҳимоя қилиш ва шартномалар бажарилишига давлат кафолатининг институционал механизмларини такомиллаштириш зарур. Чет эл инвестициялари ва инвесторларини ҳимоя қилиш, турли тадбиркорлик шакллари ривожланишини қўллаб-қувватлаш ва уларни рағбатлантириш институтлари, институционал нормалари ҳамда механизмлари шулар жумласига киради.

Рақобат шароитида иқтисодий ўсиш кўп жиҳатдан трансакциялар бажарилишига ва улар учун сарфланаётган харажатларга боғлиқ ҳисобланади. Ушбу муаммо юзасидан амалга оширилаётган тадқиқотлар назарий таснифга эга бўлиб, улар иқтисодий ривожланишнинг трансакция харажатларининг амалий жиҳатларини ҳисобга олмаган. Шу нуқтаи назардан макро ва микро даражада давлат ва бозор тузилмаларида трансакция харажатларини оптималлаштиришнинг институционал омилларини баҳолаш ва тавсиялар ишлаб чиқиш зарур.

Иқтисодий ўсишни барқарор суръатларини таъминлашнинг ўтган йилларда тўпланган тажрибаларидан келиб чиқиб, иқтисодиётнинг реал сектори тармоқларида меҳнат унумдорлигини ошириш учун бошқариш усулларини такомиллаштириш зарур.

Мамлакатимизда ЯИМ ҳажмини оширишнинг прогноз вариатлари ташқи шароитларга боғланмаслиги, инерцион хусусиятга эмас, балким инновацион – инвестицион тавсифга эга бўлиш ҳамда тегишли давлат ва нодавлат идоралари иши самарадорлигининг асосий мезонига айланиши керак.

Иқтисодиётнинг базавий тармоқлари, айниқса саноат ва қишлоқ хўжалигида иқтисодий ўсишни ресурслардан фойдаланишни кенгайтириш ҳисобига эмас, балким сифат жиҳатда такомиллаштириш ҳисобига эришиш лозим.

Ўзбекистонда ЯИМ ҳажмини 2030 йилга бориб 2 мартага ошириш сиёсатининг муҳим йўналиши сифатида хусусий мулкчилик, кичик бизнес ва хусусий тадбиркорликни устувор ривожлантиришни ажратиш лозим. Шунинг учун ҳисобга олиб, “Ҳаракатлар стратегияси”да белгиланганидек, кичик бизнеснинг янги субъектларининг пайдо бўлиши ва ривожланишини ҳар томонлама рағбатлантириш, кичик бизнес нуфузини ошириш, уларни қўллаб-қувватлашни фаоллаштириш ҳамда ҳимоя қилишнинг институционал нормаларини янада такомиллаштириш зарур.

Қисқача хулоса

Расмий институтларнинг импорт қилиниши билан боғлиқ инқилобий вариант ҳам институционал ривожланишнинг ҳаракат йўналишини тубдан ўзгартиришга қодир эмас. У мазкур йўналиш бўйича ҳаракатни тезлаштириши ҳам, сусайириши ҳам мумкин. Воқеалар иккинчи сценарий бўйича ривожланган тақдирда масалани импорт қилинаётган институтлар намуналарини алмаштириш орқали ҳал этиш мумкин. Бундай ёндашув расмий институтларни импорт қилувчи мамлакатнинг норасмий институтлари билан конгруэнт бўлган экспорт қилувчи мамлакатни топиш имконини берган бўларди. Бундан кейин эса расмий ва норасмий нормаларўзаро ҳамкорлигининг узоқ давом этадиган жараёни бошланади: янги расмий институтнинг жорий қилинишидан дастлабки тўртки норасмий нормаларнинг реактив ўзгаришини келтириб чиқаради, норасмий нормаларнинг ўзгариши эса расмий институтнинг ташкилий тузилишига таъсир кўрсатади ва ҳоказо.

Таянч сўз ва иборалар

Институтлар импорти, инқилобий вариант, институционал ривожланиш, конгруэнтлик, индивидуал маданият, жамоавий маданият, ишонч.

Такрорлаш учун саволлар

1. Институтлар ўзгариши инқилобий варианты нима?
2. Ўзбекистонда институтлар ўзгаришини тавсифлаб беринг.
3. Жамиятда йўқолиб кетган институтларни тиклашга мисоллар келтиринг.
4. Давлатлар ўртасида институтларни бирхиллаштириш қандай самара беради.
5. Институтлар конгруэнтлиги нимани билдиради?
6. Ўзбекистон иқтисодиёти институтларини такомиллаштириш зарурияти нималарга боғлиқ?

АДАБИЁТЛАР РЎЙХАТИ

I. Расмий манбалар

1. Ўзбекистон Республикаси “Мулк тўғрисида”ги Қонуни. 1990 й. 31 октябрь.
2. Ўзбекистон Республикаси “Давлат тасарруфидан чиқариш ва хусусийлаштириш тўғрисида”ги Қонуни. 1991 й. 19 ноябрь.
3. Ўзбекистон Республикаси Конституцияси. 1992 й. 8 декабрь.
4. Ўзбекистон Республикаси “Акциядорлик жамиятлари ва акциядорлар ҳуқуқларини ҳимоя қилиш тўғрисида”ги Қонуни. 1996 й. 26 апрель.
5. Ўзбекистон Республикаси Фуқаролик Кодекси. 1996 й. 29 август.
6. Ўзбекистон Республикаси Солиқ Кодекси. 1997 й. 24 апрель.
7. Ўзбекистон Республикаси Ер Кодекси. 1998 й. 30 апрель.
8. Ўзбекистон Республикаси Уй-жой Кодекси. 1998 й. 24 декабрь.
9. Ўзбекистон Республикаси “Дехқон хўжалиги тўғрисида”ги Қонуни. 1998 й. 20 апрель.
10. Ўзбекистон Республикаси “Нодавлат ноижорат ташкилотлари тўғрисида”ги Қонуни. 1999 й. 14 апрель.
11. Ўзбекистон Республикаси “Хусусий тадбиркорлик кафолатлари ва эркинликлари тўғрисида”ги Қонуни. 2000 й. 25 май.
12. Ўзбекистон Республикаси “Масъулияти чекланган ҳамда кўшимча масъулиятли жамиятлар тўғрисида”ги Қонуни. 2001 й. 6 декабрь.
13. Ўзбекистон Республикаси “Хусусий корхоналар тўғрисида”ги Қонуни. 2003 й. 11 декабрь.
14. Ўзбекистон Республикаси “Фермер хўжалиги тўғрисида”ги Қонуни. 2004 й. 26 август.
15. Ўзбекистон Республикаси “Муаллифлик ҳуқуқи ва турдош ҳуқуқлар тўғрисида”ги Қонуни. 2006 й. 20 июль.
16. 2017-2021 йилларда Ўзбекистон Республикасини ривожлантиришнинг бешта устувор йўналиши бўйича Ҳаракатлар стратегияси. Ўзбекистон Республикаси Президентининг 2017 йил 7 февралдаги ПФ-4947 сонли Фармониغا 1-илова. ЎЗР қонун ҳужжатлари тўплами, 2017 й., 6-сон, 70-модда.
17. Указ Президента Республики Узбекистан “О дополнительных мерах по обеспечению ускоренного развития предпринимательской деятельности, всемерной защите частной собственности и качественному улучшению делового климата”. 5.10.2016 г.
18. Указ Президента Республики Узбекистан «О мерах по коренному реформированию национальной системы оказания государственных услуг населению» от 12.12.2017 г. https://www.norma.uz/ukaz prezidenta respubliky_uzbekistan_43.
19. Указ Президента Республики Узбекистан «О мерах по коренному совершенствованию системы защиты прав и законных интересов фермерских, дехканских хозяйств и владельцев приусадебных земель, эффективного

использования повевных площадей сельского хозяйства» от 9.10.2017 г. № УП-5199.

20. Постановление Президента Республики Узбекистан “О внедрении нового порядка формирования и финансирования государственных программ развития Республики Узбекистан”. 18.12.2017. <https://www.norma.uz/chastnoe/postanovlenie-prezidenta-respubliki-uzbekistan-37>.

II. Ўзбекистон Республикаси Президентининг асарлари ва маърузалари

21. Қонун устуворлиги ва инсон манфаатларини таъминлаш – юрт тараққиёти ва халқ фаровонлигининг гарови. ЎзР Президентининг Конституция кунига бағишланган мажлисда сўзлаган нутқи. 7.12.2016 й.

22. Послание Президента Республики Узбекистан Шавката Мирзиёева Олий Мажлису. 25.12.2017 г. <https://www.norma.uz/vajnie-sobitiya/poslanie-prezidenta-respubliki-uzbekistan-shavkata-mirziyeeva-oliy-majlisi>.

III. Махсус китоблар ва илмий тўпламлардаги мақолалар

23. Каримов И.А. Ўзбекистон иқтисодий ислохотларни чуқурлаштириш йўлида. – Т.: Ўзбекистон, 1995. - 269 б.

24. Каримов И.А. Жаҳон молиявий-иқтисодий инқирози, уни Ўзбекистон шароитида бартараф этишнинг йўллари ва чоралари. - Т.: Ўзбекистон, 2009.

25. Агабекян Р.А., Баядурян Г.А. Институциональная экономика: бизнес и занятость: Учебное пособие. – М.: Магистр, 2008.

26. Агеев А.И. Предпринимательство: проблемы собственности и культуры. -М., 1991.

27. Беркинов Б.Б., Неделькина Н.И. Мулк ҳуқуқлари алмашиши жараёнида трансформация ва трансакция харажатлари. Монография. –Т.: Фан ва технология, 2015 й. 132 б.

28. Беркинов Б.Б., Умаров И.Ю., Суннатов М.Н. Институционал иқтисодиёт. Амалий машғулотлар учун ўқув кўлланма. – Т.: “Фан ва технология”, 2014 й. 252 б.

29. Беркинов Б.Б., Эргашхўжаева. Ш.Дж., Трансакция харажатларини бошқаришнинг илмий – услубий асослари. Монография. – Т.: “Fan va texnologiya”, 2017 й., 236 б.

30. Беркинов Б.Б., Ахмедов У.Қ. Уй хўжаликлари ривожланиши ва оила даромадларини ошириш истикболлари. Монография. – Т.: “Fan va texnologiya”, 2013 й. 144 б.

31. Вольчик В.В. Институциональная и эволюционная экономика: учебное пособие // В.В. Вольчик. – Ростов н/Д: Изд-во ЮФУ, 2011. – 228 с.

32. Введение в институциональную экономику: Учебное пособие. /Под.ред. Д.С. Львова. – М.: Из-во “Экономика”, 2005.

33. Веблен Т. Теория праздного класса. – М.: Прогресс, 1987.

34. Гребенников В.Г. Эволюция институциональных систем. - М.: Наука, 2004.

35. Грибов А. Ю. Институциональная теория денег: сущность и правовой режим денег и ценных бумаг.– М.: РИОР, 2008.

36. Гэлбрейт Дж.К. Экономические теории и цели общества. – М.: Прогресс, 1976.

37. Дементьев В.В. Институты, поведение, власть. Донецкий национальный технический университет. – Дон НТУ, 2012. 310 с.

38. Данилов С.Ю. Конституционная экономика в зарубежных странах: Учебное пособие. /С.Ю.Данилов; Гос.ун-т – Высшая школа экономики. – М.: Изд. дом ГУ ВШЭ, 2008.

39. Институциональные основы формирования многоукладной экономики. Монография. /Под общ. ред. И.Л.Бутикова. – Т.: Консаудитинформ, 2002.

40. Институциональная экономика: Учебник. /Под общ. ред. А. Олейника. – М.: ИНФРА-М, 2009.

41. Институциональная экономика: новая институциональная экономическая теория: Учебник. /Под общей ред. д.э.н., проф. А.А. Аузана. – М.: ИНФРА-М, 2006.

42. Коуз Р. Фирма, рынок и право. – М.: Дело, 1993.

43. Мау В., Яновский К., Жаверенков С., Маслов Д. Институциональные предпосылки современного экономического роста. – М.: ИЭПП, 2007. – 133 с. (Научные труды Института переходного периода. № 106 Р). www.iet.ru, E-mail: inxo@iet.ru

44. Неделькина Н.И. Институты права собственности в Республики Узбекистан. //Иктисодий ислохотлар амалда: эришилган ютуқлар, муаммолар ва иктисодиётнинг ривожланиш истиқболлари: Ўзбекистон Республикаси мустақиллигининг 18 йиллигига бағишланган илмий-оммабоп мақолалар тўплами.– Т.: Иктисодиёт, 2009.

45. Нуреев Р.М. Институционализм: вчера, сегодня и завтра. Предисловие к учебному пособию А.Олейника. “Институциональная экономика”/Р.М.Нурьев. – М.: ИНФРА – М, 2000. -70 с.

46. Норт Д. Институты, институциональные изменения и функционирование экономики. – М.: Фонд экономической книги «Начало», 1997.

47. Олейник А.Н. Институциональная экономика: Учебное пособие. – М.: ИНФРА-М, 2009.

48. Ортиқов А.А. Исохўжаев А.Т., Шестаков А.В. Хуфиёна иктисодиёт: Ўқув кўлланма. /Масъул муҳаррир – ю. ф. д., проф. У.Тожихонов. – Т.: Ўзбекистон Республикаси ИИВ Академияси, 2002.

49. Рабочая тетрадь по дисциплине «Институциональная экономика». Ташкентский государственный экономический университет. Кафедра «Макроэкономика». Изд. «Иктисодиёт», 2017, 104 с.

50. Сухарев О.С. Институты и экономическое развитие. – М.: ООО ИКП «ДеКА», 2005.

51. Сухарев О.С. Институциональная экономика: теория и практика. /О.С.Сухарев; Ин-т экономики РАН. – М.: Наука, 2008.

52. Тарушкин А.Б. Институциональная экономика. Учебное пособие. – СПб.: Питер, 2004.

53. Ташматов Р.Х. Фермер хўжалиқларининг институционал асосларини такомиллаштириш. //Иқтисодий ислохотлар амалда: эришилган ютуқлар, муаммолар ва иқтисодиётнинг ривожланиш истиқболлари: Ўзбекистон Республикаси мустақиллигининг 18 йиллигига бағишланган илмий-оммабоп мақолалар тўплами. – Т.: Иқтисодиёт, 2009.

54. Ташматов Р.Х., Хашимов У. Особенности земельно-имущественных отношений в фермерских хозяйствах Узбекистана: V Международная научно-практическая конференция. Сборник тезисов. – Пенза: Пензенский государственный университет архитектуры и строительства, 2009.

55. Ходжсон Джеффри. Экономическая теория и институты: Манифест современной институциональной экономической теории. /Пер. с англ. – М.: Дело, 2003.

56. Шаститко А.Е. Новая институциональная экономическая теория, 3-е изд., перераб. и доп. – М.: МГУ, ТЕИС, 2002. – 591 с.

57. New institutional economics. <http://ebooks.cambridge.org/abook.jsf?bid=CBO9780511754043>. Cambridge books Online Cambridge University Press, 2016.

58. Dayglass North. Institutions, institutional change and economic performance. First published, 1990. Reprinted, 1991 (twice), 1995, 1996. Cambridge University Press.

59. Эггертсон Т. Экономическое поведение и институты. –М.: ДЕЛО, 2001. 18-19 б.

60. On Economic Institutions: Theory and Applications. Aldershot: Edward Elgar, 1995.

61. www.agro.uz – Ўзбекистон Республикаси Қишлоқ ва сув хўжалиғи вазирлиғи расмий сайти.

62. www.gki.uz – Ўзбекистон Республикаси Давлат рақобат қўмитаси расмий сайти.

63. www.gov.uz – Ўзбекистон Республикасининг ҳукумат портали.

64. www.lex.uz – Ўзбекистон Республикаси Қонун ҳужжатлари маълумотлари миллий базаси.

65. www.stat.uz – Ўзбекистон Республикаси Давлат статистика қўмитаси расмий сайти.

66. www.farmers.uz – Информационный фермерский портал Узбекистана.

67. Статистический сборник “Статистическое обозрение Узбекистана” за 2010 -2015 гг. (электронная версия: источник www.stat.uz)

68. Ўзбекистон саноати. ЎЗР Давлат статистика қўмитаси. Тошкент, 2016. – 149 б.

69. Ўзбекистон ҳудудларининг йиллик статистик тўплами. ЎЗР Давлат статистика қўмитаси. Тошкент, 2016. – 244 б.

ГЛОССАРИЙ

Бозор конституцияси – бозорда битимларни амалга ошириш ва унда мувозанатга эришиш имконини берувчи хатти-ҳаракатларнинг ўзаро шартланган нормалари йиғиндисини ташкил этади.

Бюрократик рента – ўз лавозим мавқеидан ноқонуний тарзда даромад олиш учун фойдаланувчи давлат амалдори томонидан олинган даромад (масалан, пора, совғалар ва ҳ.к.).

Бюрократиянинг иқтисодий назарияси – ижтимоий танлов назариясининг йўналишларидан бири бўлиб, у қимматбаҳо неъматларни ишлаб чиқармайдиган ва даромадлари ўз фаолияти натижаларини сотиш билан боғлиқ бўлмаган ташкилотларнинг фаолиятини ўрганади.

Давлат – чегаралари унинг фуқароларга солиқ солиш қобилияти билан белгиланган географик ҳудудга жойлашган, ҳукмини амалга оширишда қиёсий устунликка эга ташкилот.

Дисвази́фа – бирор-бир орган, тизим, иқтисодий институт вазифаларининг асосан сифат жиҳатдан бузилиши.

Жамоавий хатти-ҳаракат харажатлари – Ж.Комманс методологиясидан келиб чиққан ҳолда, институтларни ташкил қилиш ва улар фаолиятини таъминлаш харажатлари.

Ижтимоий танлов назарияси – улар ёрдамида инсонлар ҳукумат муассасаларидан ўз манфаатлари йўлида фойдаланувчи турли усулларни ўрганувчи назария.

Институт – инсонлар томонидан барпо этиладиган ва ўзаро ҳамкорликни таркибловчи сиёсий, иқтисодий ҳамда ижтимоий меъёр ва қоидалар.

Институт – жамият аъзолари ўртасидаги ўзаро муносабатларни белгилаб берувчи расмий қоидалар ва норасмий нормалар тизими.

Институтопровайдер – неоинституционал назария доирасида – ишлаб чиқариш институтлари ва келишувлар ишлаб чиқувчиси ва тарқатувчиси ролини, институтлар инкубатори ролини (тегишли институционал муҳитда янги институтларни етиштириш), яқка тартибдаги институционал интегратор ролини (ушбу нормага амал қилувчилар таркибига янги индивидларни жалб этиш) бажарган ҳолда неоинституционал таркибга таъсир этувчи ташкилот.

Институционаллаштириш – индивидлар ўртасидаги муносабатларда жамият аъзоларининг катта қисми томонидан фойдаланиладиган муайян қоидалар ёки нормаларни мустаҳкамлаш.

Институционал вакуум – илгариги хўжалик тизимини бошқариш механизмининг тугатилиши ва янги механизмнинг мавжуд эмаслиги туфайли институционал тизимда энг кам трансакция харажатларига эга битимларнинг амалга оширилишини қўллаб-қувватлашга кодир расмий институтларнинг мавжуд эмаслиги ёки етишмаслиги.

Институционал матрица – тарихан барқарор шаклланган, дастлабки давлатларнинг пайдо бўлиши ва барча кейинги институционал тузилмаларнинг ривожланишини белгилаб берган, ўз навбатида, моҳияти ҳамон сақланиб

қолган бирламчи моделни такрор яратишга хизмат қилувчи асосий ижтимоий институтлар тизими.

Институционал низо – расмий ва норасмий қоидалар ўртасидаги номувофиклик натижаси. Бир ҳолатда, институционал низо истикболсиз институтларнинг пайдо бўлиши, бошқа ҳолатда эса самарасиз бўлса-да барқарор ҳосилалар – институционал тузоқларнинг пайдо бўлишига олиб келади.

Институционал технология – институтларни жорий этиш (импорт қилиш), шунингдек, иқтисодий тизим фаолияти трансакция харажатларининг пасайишига олиб келиш ва иқтисодий ўсишни таъминлашга қодир янги институтларни ишлаб чиқиш (етиштириш) билан боғлиқ технология.

Институционал тузоқ – ўзини-ўзи қўллаб-қувватловчи хусусиятга эга самарасиз барқарор норма (самарасиз институт).

Иштирокчи – мол-мулкка нисбатан мулкчилик ҳуқуқидан жамиятга нисбатан талаб ҳуқуқи эвазига воз кечувчи иқтисодий агент.

Иқтисодиётдаги маъмурий тўсиқлар – давлат органларининг қарорлари билан белгиланган, уларга амал қилиш бозорда фаолият юритишнинг мажбурий шарти ҳисобланган, бюрократик тартиботларни ўташ учун одатда бюджетга тушмайдиган тўловларни жорий этувчи қоидалар.

Иқтисодий империялизм – неоклассик ёндашув асосида жамият тўғрисидаги фанларнинг бутун тарқоқ оиласини унификациялаш.

Келишувлар нисбатининг қуйидаги вариантлари мавжуд:

Мураса – унда турли келишувлар талаблари ўртасидаги зиддиятга барҳам берувчи синтетик нормалар намоён бўлувчи келишувлар нисбати.

Уриниш – унда бир ўзаро ҳамкорликнинг ўзи бир-бирини истисно этувчи нормалар асосида амалга оширилиши мумкин бўлган келишувлар нисбати.

Экспансия – унда ўзаро ҳамкорликни ташкил этиш илгари бошқа келишувлар ҳукмронлик қилган соҳалардаги келишувлардан бирининг нормалари асосида амалга ошадиган келишувлар нисбати.

Кооперация – инсонлар гуруҳининг ҳамкорлиги тури бўлиб, унинг натижасида бирор-бир ресурсдан биргаликда фойдаланиш яқка тартибда фойдаланишдагига нисбатан яхшироқ натижаларга эришишга ёрдам беради.

Коррупцияни институционаллаштириш – қарорлар коррупцияланган сиёсатчилар томонидан хусусий компаниялар манфаатлари йўлида эмас, балки коррупцияланган бюрократик тузилмалар манфаатлари йўлида қабул қилинадиган маъмурий ва сиёсий коррупцияни синтез қилиш.

Коуз теоремаси: агар мулк ҳуқуқи аниқ тафсирланган бўлса, яъни хўжалик юритувчи субъектлар ҳуқуқларининг чегаралари аниқ белгиланган бўлса ва ижро этилса, у ҳолда томонлар ўртасидаги ушбу мулкдан фойдаланишдан етказилган зарарлар бўйича ихтилофли масалани учинчи томон (давлат)ни жалб этмаган ҳолда ҳал этиш мумкин, чунки мазкур ҳолатда трансакция харажатлари кам бўлади.

Коуз теоремаси (Ж.Стиглер томонидан ифодаланган): мукамал рақобат шароитида хусусий ва ижтимоий харажатлар тенг бўлади.

Коуз теоремаси (Т.Эггертссонтомонидан ифодаланган): агар трансакция харажатлари катта бўлмаса, у ҳолда иктисодиёт, ундаги мавжуд сиёсий ва бошқа институтлар тўпламидан қатъи назар, оптимал траектория бўйича ривожланади.

Кредитор – тадбиркорлик фаолияти билан боғлиқ хатарлардан воз кечган сармоядор.

Лоббизм – давлат ҳокимиятининг қонун чиқарувчи ва ижро этувчи органларига мақсадли таъсир этиш йўли билан алоҳида ташкилотлар ва турли жамоатчилик гуруҳлари манфаатларини амалга оширишнинг алоҳида тизими ва амалиёти.

Мувозанатларнинг қуйидаги турлари мавжуд:

Парето бўйича мувозанат – ўйинчилардан бирининг ҳолатини, иккинчи ўйинчининг ҳолатини ёмонлаштирмаган ҳолда, яхшилаб бўлмайдиган вазият.

Штакельберг бўйича мувозанат – ҳеч бир ўйинчи ўз ютуғини бир томонлама тартибда ошира олмайдиган вазият. Бунда қарор дастлаб биринчи ўйинчи томонидан қабул қилинади, сўнгра иккинчи ўйинчига маълум бўлади.

Нэш бўйича мувозанат – ўйинчиларнинг ҳеч бири ўз ҳаракатлари режасини ўзгартирган ҳолда ўз ютуғини бир томонлама ошира олмайдиган вазият.

Устун стратегияли мувозанат – бошқа иштирокчининг ҳаракатларидан қатъи назар иштирокчига максимум фойдалиликни таъминловчи ҳаракатлар режаси.

Мураккаб утилитаризм – индивид томонидан ўз фойдалилигининг самарали фаолият асосида оширилиши.

Мутассиблик (рутина) – (французча “routine” – ўрганилган йўл маъносини англатади) одатга кирган усул, бирор-бир фаолият тури учун одатдаги иш усули, ўзгаришдан чўчиш, турғунлик.

Норма– институционалмуҳитда индивидларнинг ўз танловини амалга оширишда фойдаланиладиган асосий унсур ҳисобланади.

Оддий утилитаризм – индивиднинг самарали фаолияти билан боғлиқ бўлмаган ҳолда ўз фойдалилигини оширишга интилиши.

Олий мулк – давлат мулкининг дастлабки шакли ҳисобланади.

Оппортунистик хатти-ҳаракатлар – ўз манфаатига эришиш учун алдаш, ёлғон, ўғирлик ва бошқа қабихликларни амалга ошириш.

«Принципал-агент» муаммоси– «агент»нинг «принципал» топшириғи ва кўрсатмасини бажаришдаги ҳийласи (найранги). Ҳийла ишлатиш (найранг) ахборот асимметрияси ва «агент» фаолияти устидан юкори даражадагиназоратнинг туфайли мумкин бўлади.

Расмий қоидалар – конституциялар, қонунлар, суд қарорлари, маъмурий ҳужжатлар.

Реклама – имкониятли харидорларга сотувчилар ҳақида маълумотлар бериш усули.

Сармоядор – тадбиркорлик ролидан воз кечган капиталист.

Солиқ бўшлиғи – назарда тутилаётган солиқ тушумларининг суммаси билан реал йиғилган даромад ўртасидаги фарқ.

Табақали мулк – олдинги даврда асосий меҳнат шароити бўлган табиий ресурсларга табақали монополиялар шаклланиши билан тавсифланади, мулкдорларнинг ўзларига «бириктирилган» мол-мулкни тасарруф этиш ҳукуқи борган сайин кенгайиши билан изохланади.

Ташкилий маданият – ташкилот аъзолари ўртасидаги ўзаро муносабатларни тартибга солувчи ва уларнинг жамоавий билимлари ва тажрибасининг ифодаси ҳисобланган меъёрлар, қоида ва анъаналар йиғиндиси.

Ташкилот - ҳукмронлик муносабатлари, яъни иштирокчиларнинг айримлари - «агентлар» томонидан ўз ҳаракатлари устидан назорат ҳукуқининг унинг бошқа иштирокчиси - «принципал»га топширилиши асосида қурилган мувофиқлаштириш бирлиги.

Ташқи таъсирлар (экстерналийлар) – нарҳда ўз аксини топмаган кўшимча харажатлар ёки фойдалар. Ижобий ташқи таъсирлар бир иқтисодий субъект фаолияти бошқа субъектлар учун кўшимча фойдаларнинг пайдо бўлишига олиб келган ҳолларда юзага келади, бунда у ишлаб чиқарилаётган неъматнинг нарҳларида ўз аксини топмайди. Салбий ташқи таъсирлар бир иқтисодий субъект фаолияти бошқа субъектлар учун кўшимча харажатларни келтириб чиқарган ҳолларда юзага келади.

Трансакция – шартнома шаклига эга бўлган битим.

Трансакция харажатлари – ишлаб чиқариш жараёни билан боғлиқ бўлмаган харажатлар, хусусан, ахборотни тўплаш ва қайта ишлаш харажатлари, мунозараларни ўтказиш ва қарорлар қабул қилиш харажатлари, шартномаларнинг бажарилишини назорат қилиш ва ҳукуқий ҳимоялаш харажатлари.

Трансакция харажатлари – мулкчилик ҳуқуқларини алмашиш ва ҳимоялаш билан боғлиқ барча харажатлар.

Трансформация харажатлари – иқтисодий тизимдаги эски институтларни тугатиш, янги институтларни шакллантириш (ёки импорт қилиш) ва мослаштириш билан боғлиқ харажатлар.

Уй хўжалиғи – инсон капиталини ишлаб чиқаришнинг умумий вазифалари, яшаш, бюджет ва оила-қариндошчилик алоқалари билан бирлашган кишилар гуруҳи.

Фирма ички тузилишининг вариантлари

Аралаш тузилма, агар бўлинмалардан бири унитар корхонадаги сингари фирма раҳбарияти томонидан тўлиқ назорат қилинса, иккинчи бўлинма холдингдаги каби фирма раҳбариятига молиявий жиҳатдан қарам бўлса, учинчи бўлинма эса операцион мустақилликка эга бўлиб, мультидивизионал тузилмадаги каби ўз харажатини қоплаш тамойили асосида фаолият юритган тақдирда, юзага келади.

Мультидивизионал тузилма – маҳсулот тури, савдо маркасига кўра ёки жуғрофий белги бўйича ўз харажатини қоплаш ва ўзини-ўзи молиялаш

тамоёили асосида фаолият юритувчи ярим мухтор ишлаб чиқариш бўлинмаларини ташкил этишни назарда тутди.

Холдинг тузилмаси – қарорлар қабул қилиш ва «агентлар» ҳаракатлари устидан назорат жараёнини имкон қадар марказлашган тизимдан чиқаришни намоён этади.

Унитар тузилма – ҳукмронлик муносабатларининг максимал даражада марказлашувини назарда тутди.

Хусусий мулкчилик – индивиднинг жамоавий хўжалик фаолиятидан ажралиб чиқишини ўзида намоён этади.

Хуфиёна иқтисодиёт – унда иқтисодий фаолият қонун доирасидан ташқарида амалга ошириладиган, яъни битимлар қонундан, хўжалик турмушининг ҳуқуқий меъёрлари ва расмана қоидаларидан фойдаланилмаган ҳолда амалга ошириладиган соҳа. Хуфиёна иқтисодиёт қуйидаги учунсурдан таркиб топади:

Норасмий иқтисодиёт – иқтисодий фаолиятнинг ошқора турлари, унда харажатларни пасайтириш мақсадида товар ва хизматларнинг қайд этилмаган тарзда ишлаб чиқарилиши ўрин тутди (таъкидлаш лозимки, давлатдан яшириладиган барча фаолият турлари ҳуқуқий меъёрлар билан тартибга солиниши мумкин эмас ва мулкчилик ҳуқуқларини ҳимоялашнинг муқобил механизмлари қўлланилишини талаб этади).

Сохта иқтисодиёт – кўшиб ёзишлар, чайқовчилик битимлари, порахўрлик ва пулни олиш ҳамда бериш билан боғлиқ ҳар хил товламачилик ҳаракатлари иқтисодиёти.

Криминал иқтисодиёт – қонуннинг (биринчи навбатда – Жиноий ва Фуқаролик кодексларининг) тўғридан-тўғри бузилиши ва мулкчиликнинг қонуний ҳуқуқларига тажовуз қилиш билан боғлиқ иқтисодий фаолият.

Хуфиёна иқтисодиёт – биринчи навбатда иқтисодий ҳолат, чунки ушбу сектор иштирокчиларининг хатти-ҳаракатлари оқилоналик мотиви ва иқтисодий фойда билан изоҳланади. Бу ерда фаолият юритувчи иқтисодий субъектлар ўзига хос “*homo economicus*” модели билан ёритилади.

Хуфиёна иқтисодиёт – у учун одатий хўжалик фаолиятини юритишда мавжуд қонунларга амал қилиш харажатлари (трансакция харажатлари) ўз мақсадларига эришишдан кўриладиган фойдадан юқори бўлган инсонлар учун паноҳ (Э. де Сото).

Шартнома – белгаланган институционал доираларда шахсларнинг онгли равишда ва эркин танлови натижаси ҳисобланган мулкчилик ҳуқуқлари билан алмашиш ва уларни ҳимоялаш тўғрисидаги келишув.

Сотиш тўғрисидаги шартнома – бир хил даражада хатарга бетараф бўлган шахслар ўртасидаги келажакда шартноманинг бажарилиши жараёнида амалга ошириладиган вазифалар доирасини белгилаб берувчи келишув.

Ёллаш тўғрисидаги шартнома – хатарга бетараф бўлган шахс ва хатарга қарши шахс ўртасидаги келажакда шартноманинг бажарилиши жараёнида амалга оширилишимумкин бўлган вазифалар доирасини белгилаб берувчи

келишув. Бунда хатарга қарши шахс хатарга бетараф бўлган шахсга ўз ҳаракатлари устидан назорат қилиш ҳуқуқини топширади.

Шартномавий давлат – фақат унга фуқаролар томонидан топширилган ҳуқуқлар доирасида ва уларнинг манфаатлари йўлида куч ишлатиш монополиясидан фойдаланувчи давлат, фуқаролар эса солиқларни тўлашга мажбурият деб эмас, балки ўз зиммасига ихтиёрий равишда олинган бурч сифатида қарайди.

Эксплуататорлик давлати ўз даромадини (солиқ тушумларини), аниқроғи, - давлат апаратини назорат қилувчи гуруҳнинг даромадини ошириш учун мажбур қилиш монополиясидан фойдаланади.

Экстремал вазиятлар – мулк ҳуқуқини қайта тақсимлашни қонуннинг қабул қилиниши натижасида зарар кўрган томонларни хуфиёна ҳаракат қилишга ундайдиган ҳолат.

Қариндош-уруғчилик капитализми – сиёсий ва иқтисодий иерархияда ролларнинг қариндошчилик ёки ошначилик белгиси бўйича, яъни бирор-бир оилавий қавмга ёки “қалин дўстлар” жумласига киришига кўра тақсимланиши.

Ҳисоб-китобларнинг пулсиз шакли – бартер алмашуви, ўзаро ҳисоб-китоб (клиринг) схемалари, шунингдек, нотижорат йўли билан барча кредитлаш турлари (шу жумладан, тўламасликлар).

“Институционал иқтисодиёт” ўқув қўлланмасига иловалар

1-шова

Ўзбекистон Республикаси иқтисодиётининг институционал таркиби

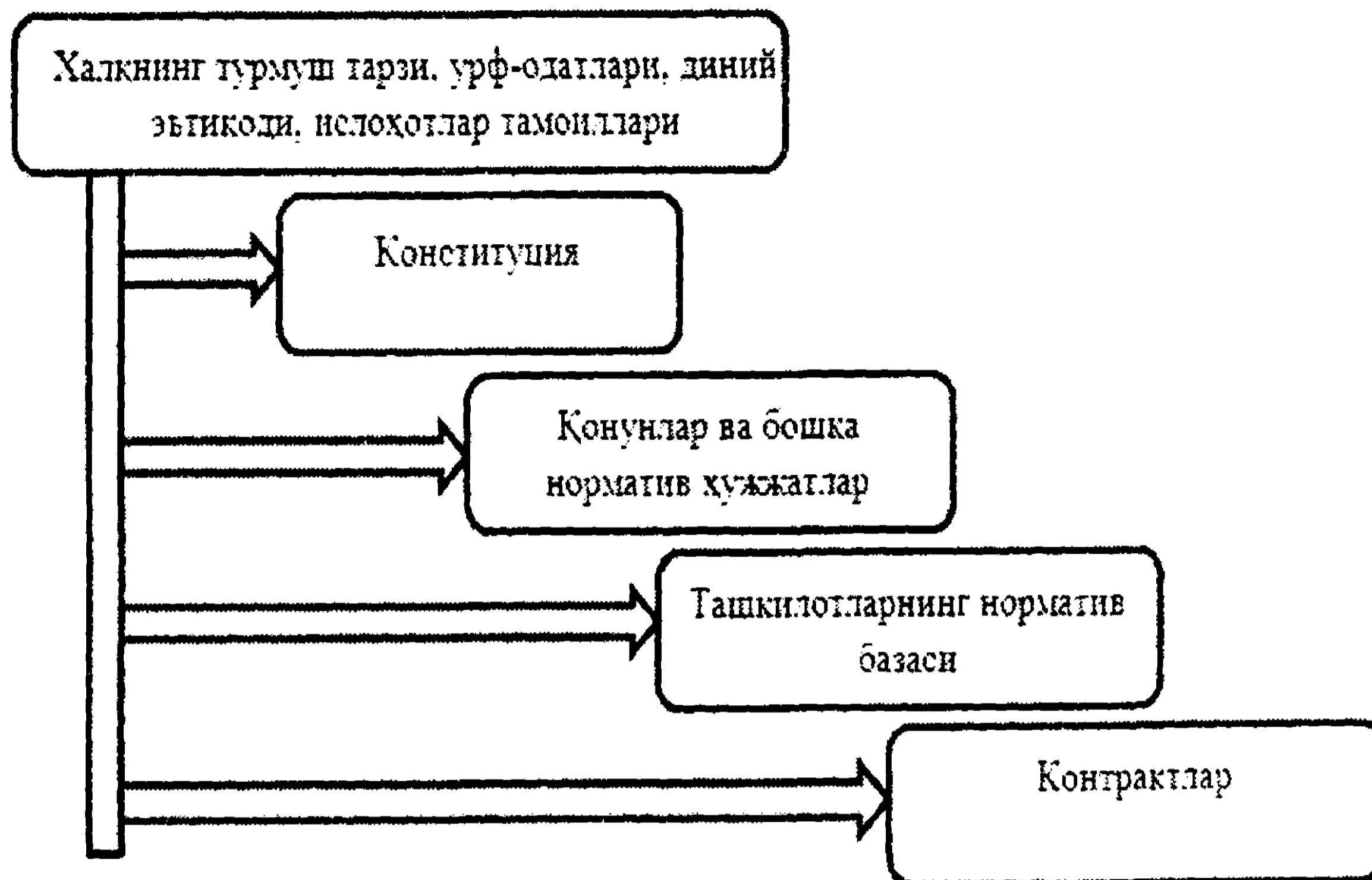

2-шова

Ўзбекистон Республикасида 2005-2016 йилларда ялпи ички маҳсулот суръатлари (олдинги йилга нисбатан фоизда)

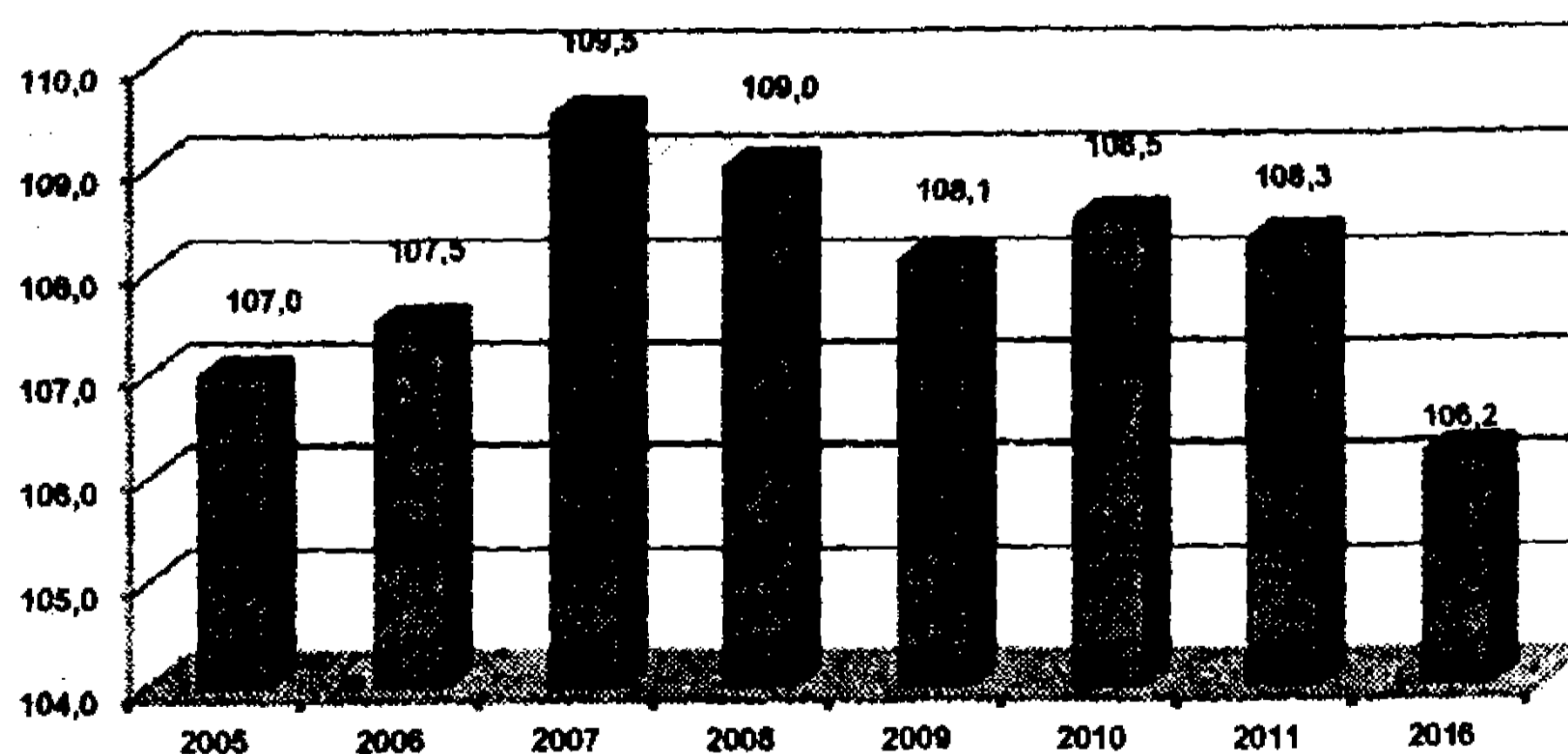

Манба: ЎзР Давлат статистика қўмитаси маълумотлари асосида тузилган.

Реал ЯИМнинг аҳоли жон бошига ўсиш суръатларининг ўзгариш динамикаси (барқарор ўсиш йиллари)

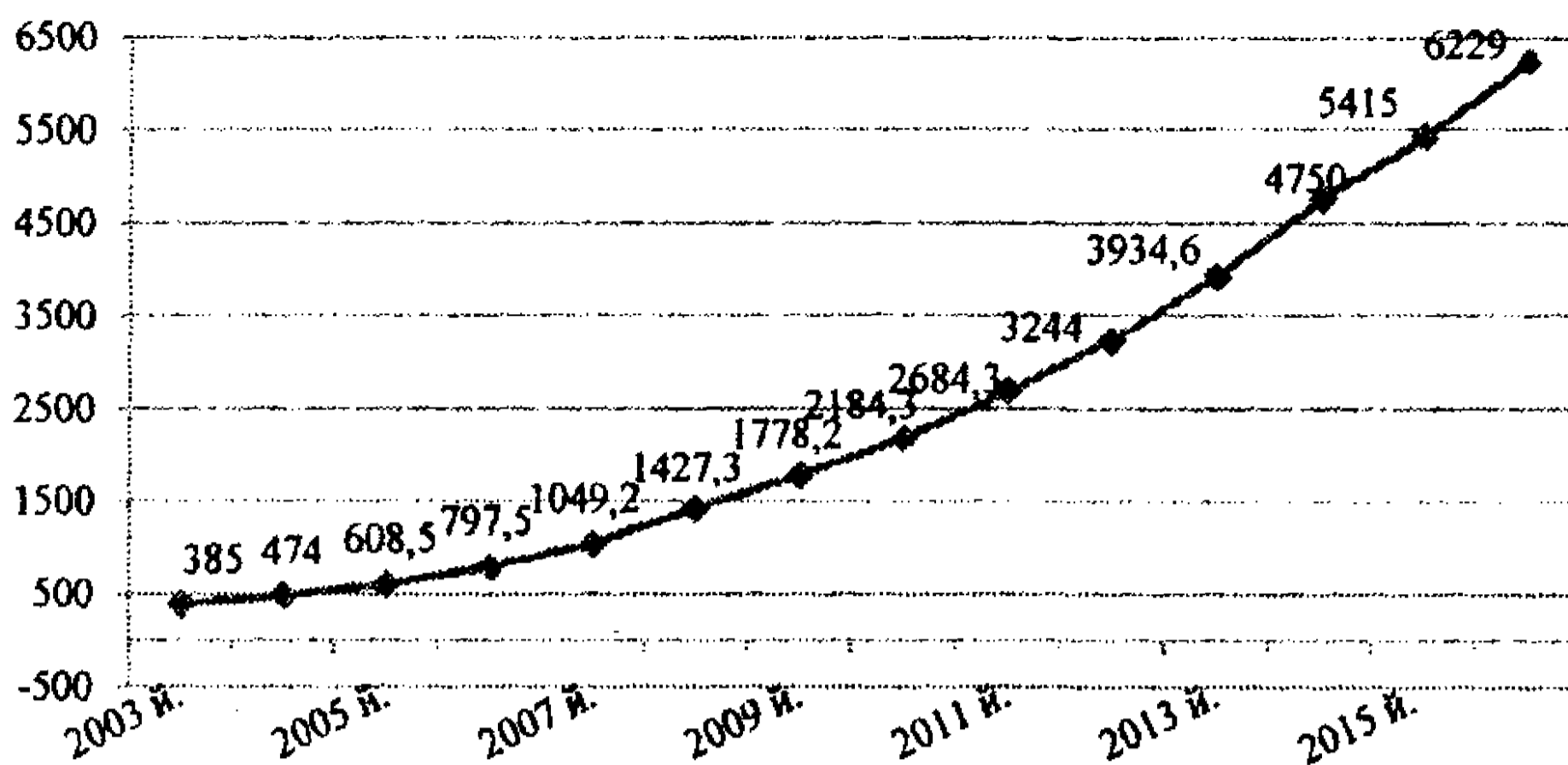

Манба: ЎЗР Давлат статистика қўмитаси маълумотлари асосида тузилган.

Ўзбекистон Республикасида ялпи ички маҳсулот таркиби (жамига нисбатан фонзда)

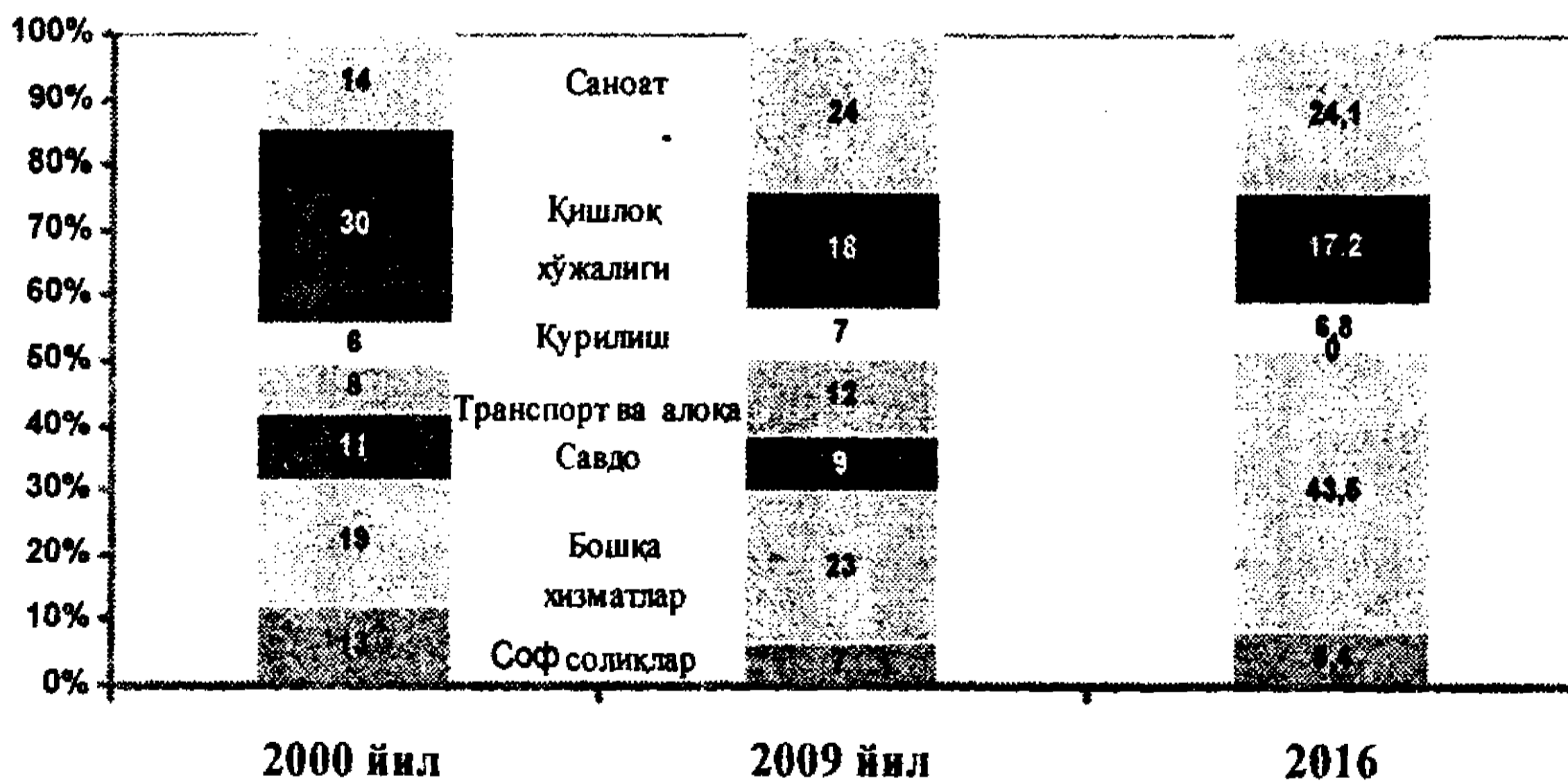

Манба: ЎЗР Давлат статистика қўмитаси маълумотлари асосида тузилган.

Ўзбекистон Республикасида 2001-2016 йилларда инвестициялар суръатлари(аввалги йилга нисбатан фоизда)

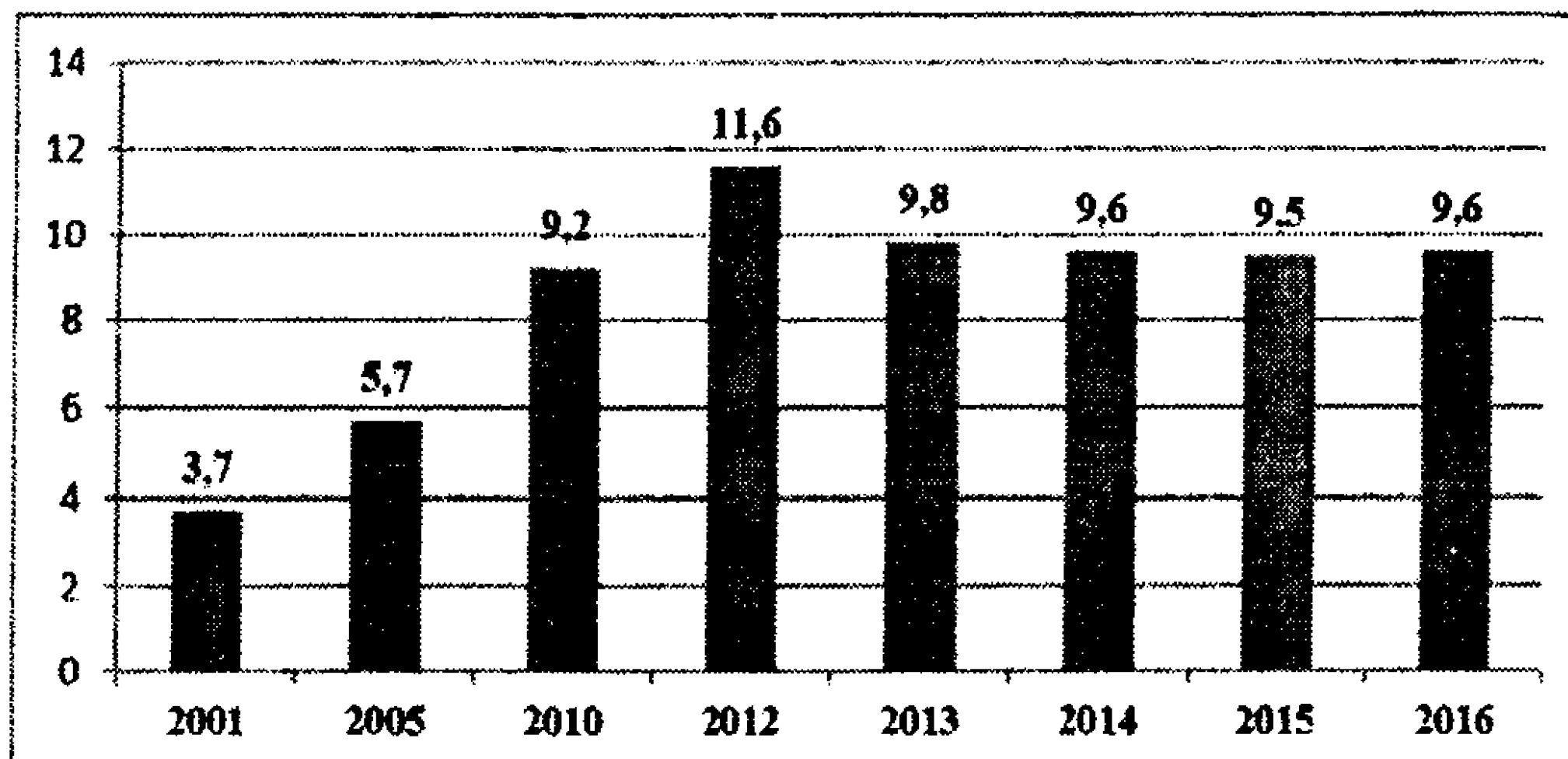

Манба: ЎзР Давлат статистика қўмитаси маълумотлари асосида тузилган.

Ўзбекистон иқтисодиёти тармоқларида бандлар сонининг ўсиши динамикаси (жамига нисбатан,%)

Тармоқлар	2009 й.	2010 й.	2011 й.	2012 й.	2013 й.	2014 й.	2015 й.	2015 йил 2009 йилга нисбатан, %
Саноат	1513,1	1539,6	1563,5	1589,9	1615,3	1642,3	1668,3	110,3
Қурилиш	1008,6	1065,1	1093,4	1130,3	1169,3	1208,6	1248,5	123,8
Қишлоқ хўжалиги	2898,4	3127,5	3247,3	3260,8	3369,3	3531,3	3610,7	124,6
Транспорт ва алоқа	579,5	603,8	619,2	638,7	660,9	684,8	710,7	122,6
Савдо ва умумий овкатланиш	1185,7	1243,2	1282,3	1330	1379,1	1431,2	1481	124,9
Коммунал хўжалиги	381,7	400,5	417,1	432,7	448,3	464,9	481,5	126,1
Соғлиқни сақлаш ва спорт	866,1	894,1	908,5	924,1	924,6	925,1	925,6	106,9
Таълим ва санъат	1572,9	1609,9	1637,9	1642,9	1643,8	1644,9	1645,9	104,6
Молия, банк ва сугурта	63,6	66,3	69,8	65,5	65,6	64,2	64,3	101,1
Бошқалар	1258,5	1078,4	1080,1	1208,9	1247,1	994,6	994,8	79,0

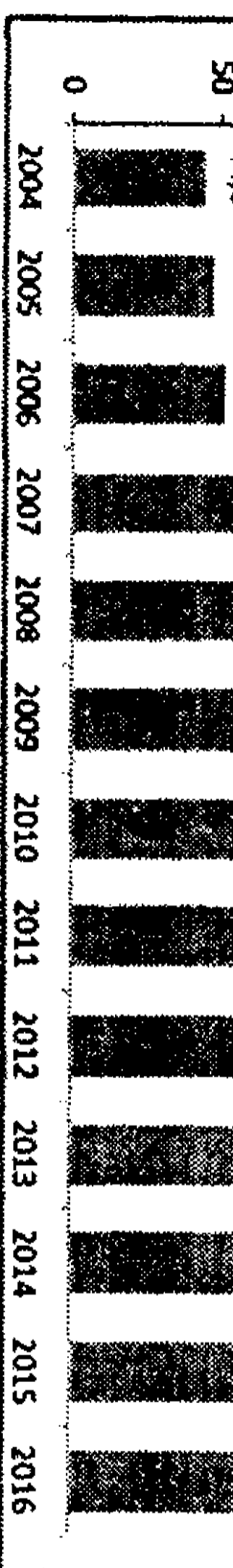

Ўзбекистонда 2004-2016 йилларда реал ЯИМ ҳажмининг ўзгариши динамикаси

8-шлюва

**Ўзбекистон иқтисодий ривожланиши
асосий кўрсаткичларининг ўзгариш динамикаси**

(млрд. сўм)

Йиллар	Аҳоли сон, минг киши	Аҳоли даромади	Аҳолининг асосий капиталга инвестициялари	Аҳоли жон бошига даромад, минг сўм
Ҳ а қ и қ а т д а				
2005	26263	10877,6	361,1	444,2
2010	28228	47767,7	2448,1	1672,2
2011	29341	63882	3357,1	2156,9
2012	29775	77293	4539,6	2595,9
2013	30241	95676	5941,5	3088,5
2014	30759	110215	7350,5	3610,5
2015	31300	122966	8614,4	4280,1
2016	31900	141601	12108	6258
Прогноз				
2018 (I-вар)	32151	185898	16266	5782
2018 (II-вар)	32858	274114	28037	8342
2020 (I-вар)	33357	233254	21934	6997
2020 (II-вар)	33980	435087	54681	12804
2021 (I-вар)	37571	258955	25031	7490
2021 (II-вар)	34837	548148	76365	15735

Корхона ва ташкилотларнинг мулкчилик шакллари бўйича тақсимланиши (фермер хўжаликларисиз)

	2001 й.	2002 й.	2003 й.	2004 й.	2005 й.	2006 й.	2007 й.
Жами	157,4	165,7	187,2	196,3	210,8	218,5	231,8
шу жумладан мулкчилик шакллари бўйича:							
давлат	25,0	26,2	26,1	26,0	25,3	24,2	24,0

**Корхона ва ташкилотларнинг корхона турлари бўйича тақсимланиши
(фермер хўжаликларисиз)**

	2001 й.	2002 й.	2003 й.	2004 й.	2005* й.	2006 й.	2007 й.
Жами	157,4	165,7	187,2	196,3	210,8	218,5	231,8
шу жумладан корхоналар:							
ўрта	6,9	7,0	6,9	-	-	-	-
кичик	21,5	21,3	22,4	18,5	16,1	15,5	16,6
микрофирмалар	109,1	116,6	137,4	159,8	156,4	164,7	176,3
бошқалар	19,9	20,8	20,5	18,0	38,3	38,3	38,9

Манба: Йиллик статистик тўплам. 2008. Ўзбекистон Республикаси Давлат статистика қўмитаси тўплам. 2017, -111 бет.

* Вазирлар Маҳкамасининг 11.10.2003 йилдаги 439-сонли қарорига асосан.

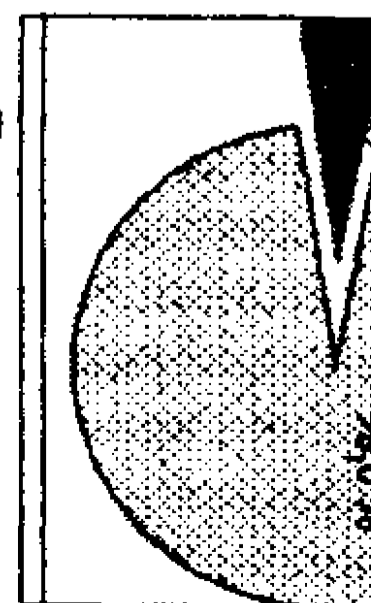

■ Давлат мулки

■ Нодавлат мулки

Манба: ЎзР Давлат статистика қўмитаси

Ўзбекистонда давлат ва нодавлат мулк

УМУ

Ялпи ички маҳсулот

Саноат маҳсулот

Қишлоқ хўжалиги

Қурилиш ишлари

Транспорт

Алоқа

Чакана савдо айланмаси

Пулли хизматлар

Ташқи савдо айланмаси

Иқтисодийда бандлар сони



Манба: ЎзР Давлат статистика қўмитаси

Ўзбекистонда мулк ҳуқуқининг асосий манбалари

I. ЎзР Конституцияси; ЎзР Фуқаролик кодекси; ЎзР Ер кодекси.

II. “Давлат тасарруфидан чиқариш ва хусусийлаштириш тўғрисида”ги ЎзР Қонуни; “Мулк тўғрисида”ги ЎзР Қонуни; “Давлат уй-жой фондиди хусусийлаштириш тўғрисида”ги ЎзР Қонуни; “Муаллифлик ҳуқуқи ва турдош ҳуқуқлар тўғрисида”ги ЎзР Қонуни; “Хусусий тадбиркорлик кафолатлари ва эркинликлари тўғрисида”ги ЎзР Қонуни; “Хусусий мулкни ҳимоя қилиш ва мулкдорлар ҳуқуқларининг кафолатлари тўғрисида”ги ЎзР Қонуни.

III. “Хусусий корхоналар тўғрисида”ги ЎзР Қонуни; “Нодавлат ноижорат ташкилотлар тўғрисида”ги ЎзР Қонуни; “Фермер хўжалиги тўғрисида”ги ЎзР Қонуни; “Дехқон хўжалиги тўғрисида”ги ЎзР Қонуни; “Оилавий тадбиркорлик тўғрисида”ги ЎзР Қонуни ва бошқалар.

Мулк ҳуқуқи институтининг асосий тамойиллари

1) хусусий мулкнинг давлат мулки билан бир қаторда конституциявий тан олинishi ва давлат мулкнинг ҳам, хусусий мулкнинг ҳам юридик жиҳатдан тенг ҳимояланиши;

2) ҳар қандай объектнинг хусусий мулк сифатида тан олинishi, қонунда кўрсатиб ўтилганлар бундан мустасно;

3) яқка тартибдаги шахснинг хусусий мулкида бўлган объектлар сифати ёки қийматига чекловларнинг мавжуд эмаслиги;

4) хусусий мулк унинг мулкдори томонидан исталган вақтда учинчи томонга мулкни топшириш усуллари тартибга солувчи тегишли қоидаларга амал қилинган ҳолда топширилиши мумкинлиги;

5) хусусий мулк объекти ашёларни ҳам, мулкый ҳуқуқларни ҳам ўз ичига олиши;

6) хусусий мулк эгаси бундай мулкни бошқа шахсга мулкни, ишончли мулкчилик асосида тасарруф этувчи шахсга мулкчилик ҳуқуқини ўтказмаган ҳолда, ишончли бошқаришга топшириши мумкинлиги;

7) давлат мулкни, ўзига тегишли корхонани хўжалик юритиш ёки тезкор бошқариш ҳуқуқларида топшириши мумкинлиги;

8) барча ер ва табиий ресурслар мутлақ давлат мулки ҳисобланиши;

9) давлат ер ва минерал ресурслардан фойдаланиш, уларга эгаллик қилиш ва уларни тасарруф этиш ҳуқуқини хусусий (жисмоний ёки юридик) шахсга топшириши мумкинлиги;

10) жамият эҳтиёжлари учун хусусий мулк реквизиция қилинишига фақат қонунда кўрсатилган алоҳида ҳолатларда рухсат этилиши ва мулкдор учун Фуқаролик кодексининг 203-моддасидаги реквизициялаш тўғрисидаги қоидада акс этган ҳимоялаш чораларини назарда тутди.

Мулк шаклларининг ривожланиши

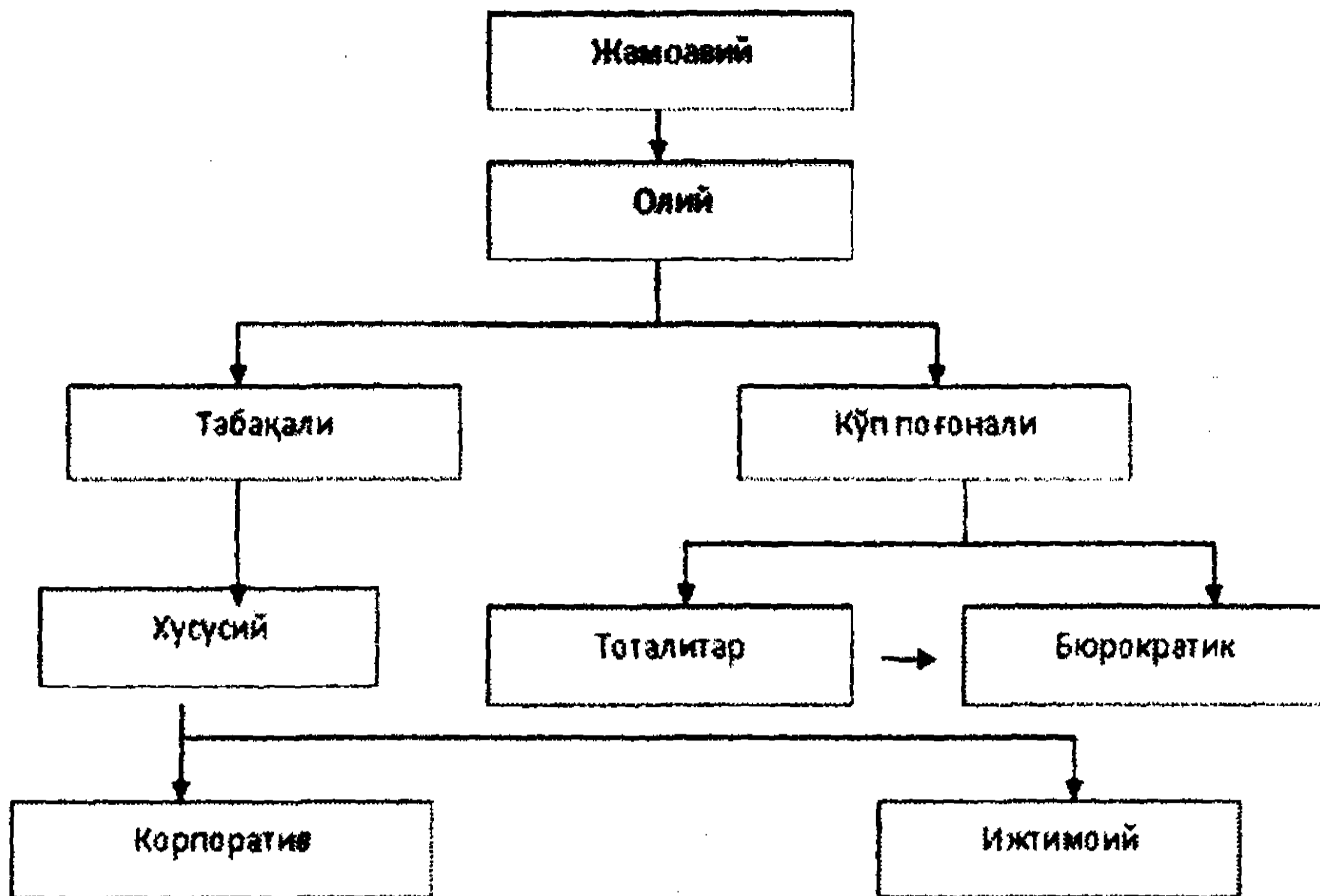

Ўзбекистонда мулкчилик шаклларини таркибий тuzилиши

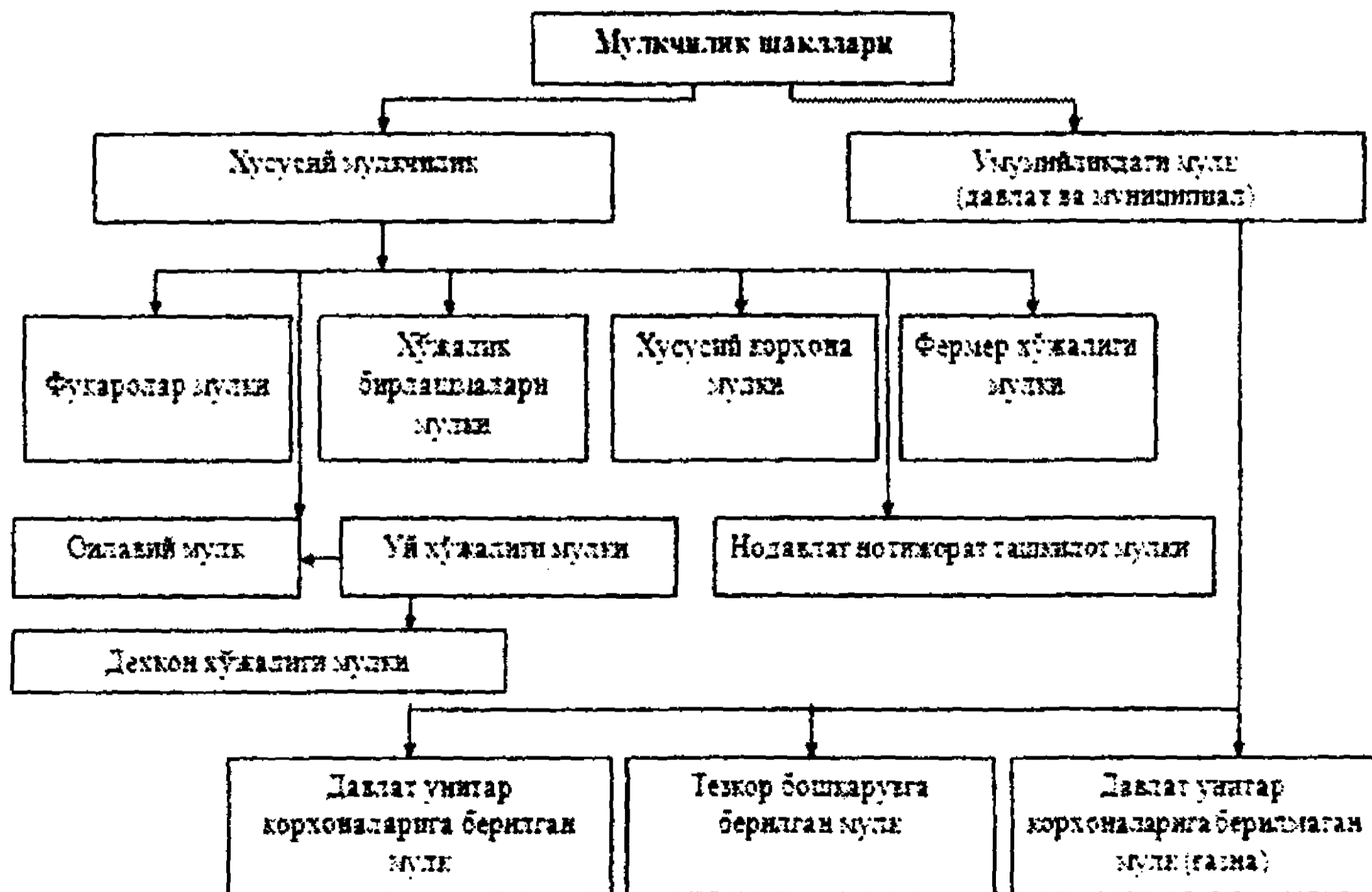

Акциядорлик жамиятида мулкый ҳуқуқларнинг тақсимланиши

Мулкый ҳуқуқ турлари	Мулкый ҳуқуқ субъектлари			
	Акциядор, корхона ҳолими	Акциядорлар йиғилиши	Ижро этувчи орган, корхона дирекцияси	Давлат мулк қўмитаси
Эгаллик қилиш ҳуқуқи	+		+	+
Фойдаланиш ҳуқуқи	+		+	+
Тасарруф этиш ҳуқуқи	+		+	+
Даромад олиш ҳуқуқи	+		+	+
Капитал қиймат ҳуқуқи		+		
Хавфсизлик ҳуқуқи			+	+
Мерос ва васиятнома бўйича ўтиш ҳуқуқи	+			
Муддатсизлик ҳуқуқи	+			
Зарарли фойдаланишни таъқиқлаш ҳуқуқи				+
Ундириш кўринишидаги жавобгарлик ҳуқуқи	+	+		
Қолдик хусусияти ҳуқуқи		+		

Фермер хўжаликларида ерга бўлган мулкый ҳуқуқлар тақсими

Мулкый ҳуқуқ турлари	Фермер хўжалиги	Давлат
Эгаллик қилиш ҳуқуқи	-	16 -м. ЕК
Фойдаланиш ҳуқуқи	13 -м. ФХК, 53 -м. ЕК	-
Тасарруф этиш ҳуқуқи	-	16 -м. ЕК
Даромад олиш ҳуқуқи	17-м. ФХК, 173 м. ФК	-
Капитал қиймат ҳуқуқи	-	16 -м. ЕК
Хавфсизлик ҳуқуқи	17 -м. ФХК	-
Мерос ва васиятнома бўйича ўтиш ҳуқуқи	13 , 21 -мм. ФХК	-
Муддатсизлик ҳуқуқи	-	10,16 -м. ЕК
Зарарли фойдаланишни таъқиқлаш ҳуқуқи	-	36 -м. ЕК, 173 -м. ФК
Ундириш кўринишидаги жавобгарлик ҳуқуқи	227 -м. ФК	16 -м. ЕК
Қолдик хусусияти ҳуқуқи	-	36 -м. ЕК

Ўзбекистонда хусусий мулк шаклидаги корхоналар

1. Акциядорлик жамиятлари (АЖ)
2. Масъулияти чекланган жамият (МЧЖ)
3. Қўшимча маъсулиятли жамият (ҚМЖ)
4. Қўшма корхоналар
5. Хусусий корхоналар
6. Оила тадбиркорлиги
7. Фермер хўжаликлари
8. Дехкон хўжаликлари
9. Ширкат хўжалилари (яйлов чорвачилигида)

20-илова

Хусусий мулк ҳукуки

(“Хусусий мулкни ҳимоя қилиш ва мулкдорлар ҳуқуқларининг кафолатлари тўғрисида”ги ЎзР Қонуни, 2012 й. 24 сентябрь, № 366)

Хусусий мулк ҳукуки шахснинг қонун ҳужжатларига мувофиқ қўлга киритган мол-мулкка эгалик қилиш, ундан фойдаланиш ва уни тарсарруф этиш ҳуқуқидир.

Хусусий мулк бўлган мол-мулкнинг миқдори ва қиймати чекланмайди. Хусусий мулк дахлсиз ва давлат ҳимоясидадир.

Давлат хусусий мулкнинг бут сақланишини таъминлаш ва унинг кўпайтирилиши учун барча зарур шароитларни яратади.

Мулкдор фақат қонунда назарда тутилган ҳолларда ва тартибдагина ўз мол-мулкидан маҳрум этилиши мумкин.

21-илова

Ўзбекистонда кичик бизнес ва хусусий тадбиркорлик ривожланишининг макроиктисодий кўрсаткичларининг ўзгариш динамикаси

Кўрсаткичлар	Ўлчов бирлиги	Йиллар			
		2000	2010	2014	2015
1. ЯИМ да хусусий мулк улуши,	%	72,6	79,6	82,9	83,0
шу жумладан кичик бизнес ва хусусий тадбиркорлик улуши	%	31	52,2	56,1	56,5
2. Кичик бизнес ва хусусий тадбиркорлик сони	минг	149,3	201,7	221,1	226,0
бандлар	минг киши	6679 (2005)	9253,4	9897,5	10178,9
экспортдаги улуши	%	10,6	13,6	26	26,9
импортдаги улуши	%	27,4	36,6	45,3	44,5
Кичик бизнесда банд бўлган бир ишчига ЯИМ ишлаб чиқариш	млн. сўм	15,3	19,1	35,1	37,1

* Дехкон ва фермер хўжаликларисиз. Давлат статистика қўмитаси маълумотлари.

Кичик бизнес ва хусусий тадбиркорликнинг бошқа институтлар билан алоқаси

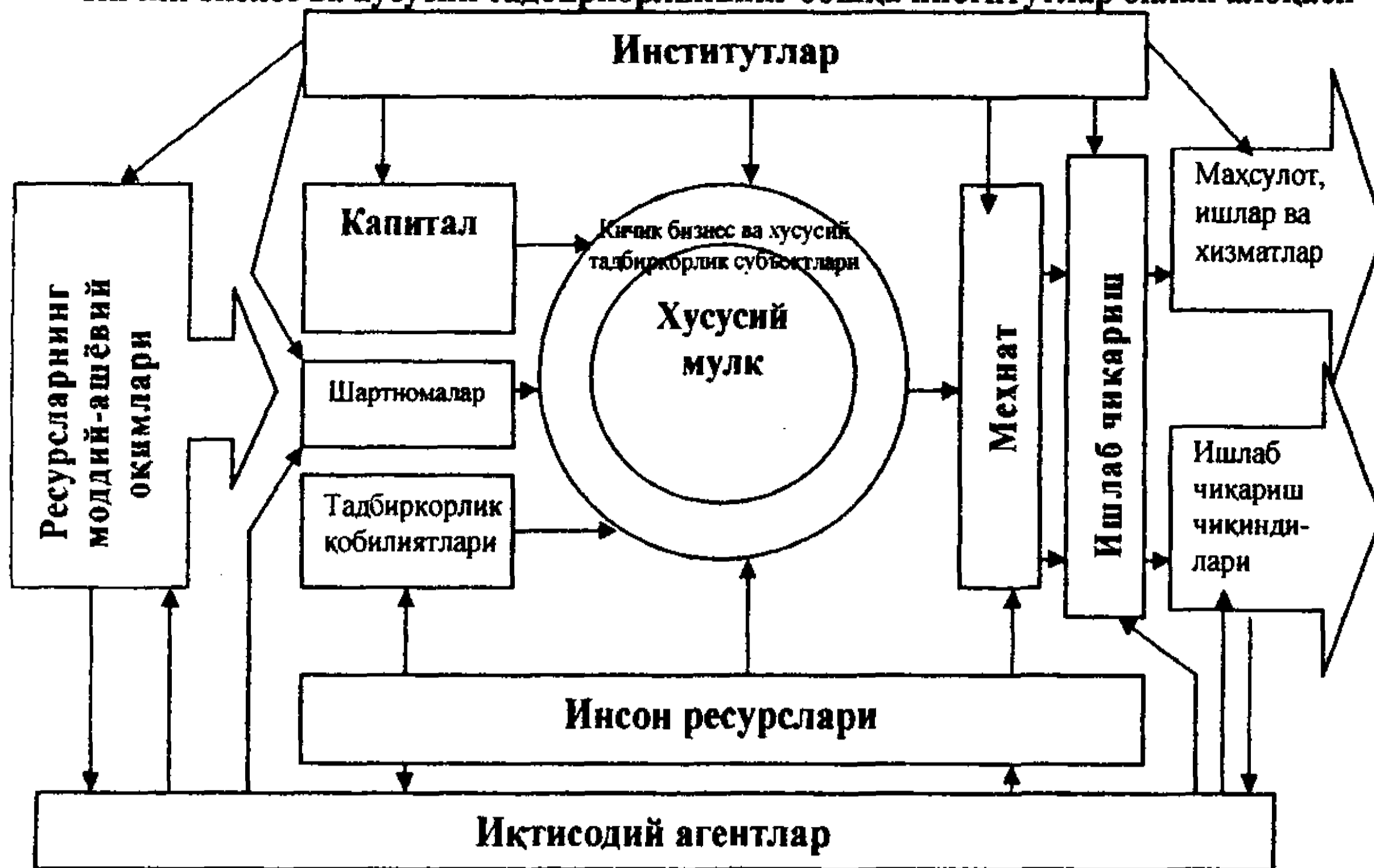

Манба: Муаллиф ишланмаси.

Кичик бизнес ва хусусий тадбиркорликни қўллаб-қувватловчи институтлар

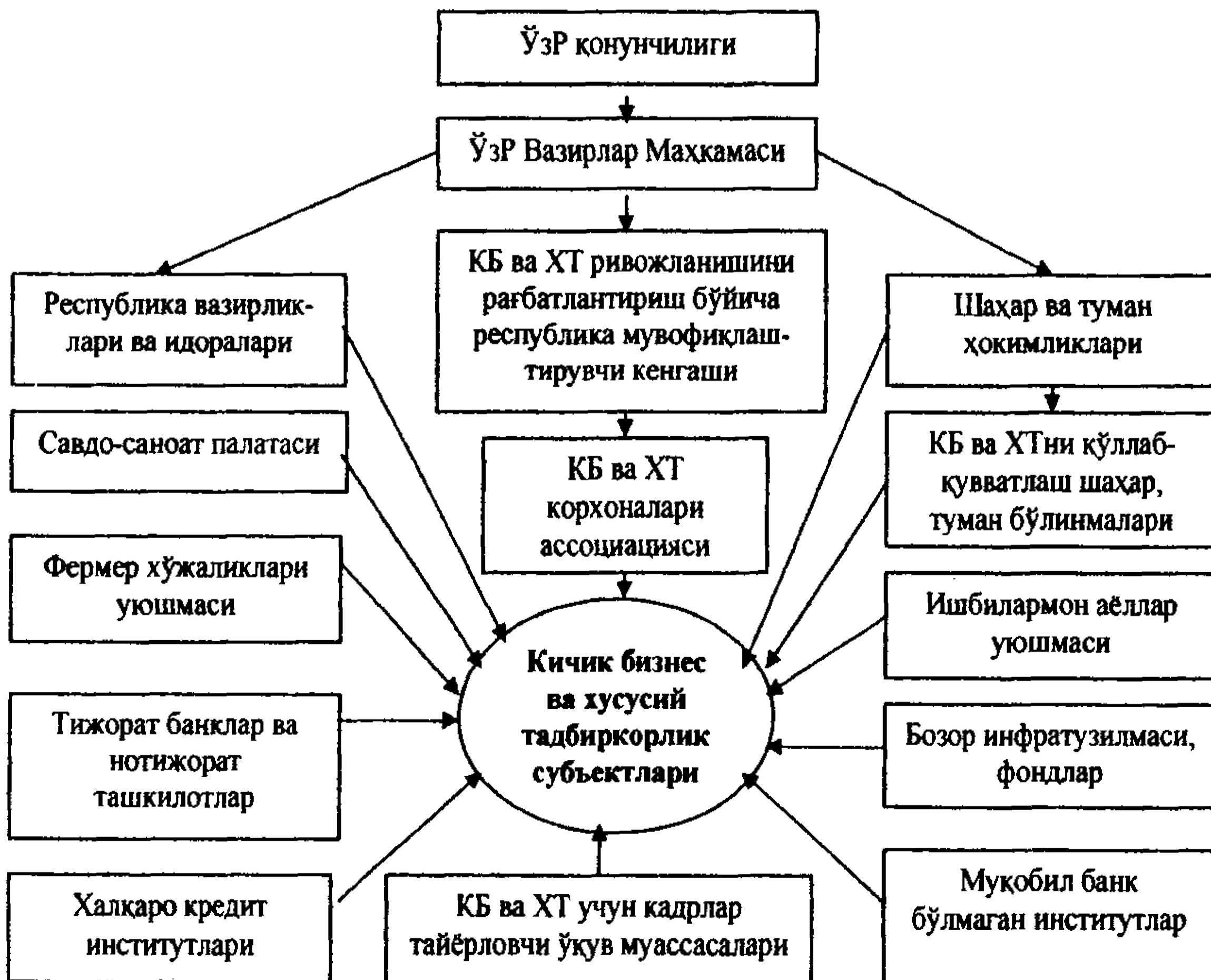

Манба: Муаллиф ишланмаси.

Ўзбекистонда акциядорлик жамиятлари сони ўзгариш динамикаси

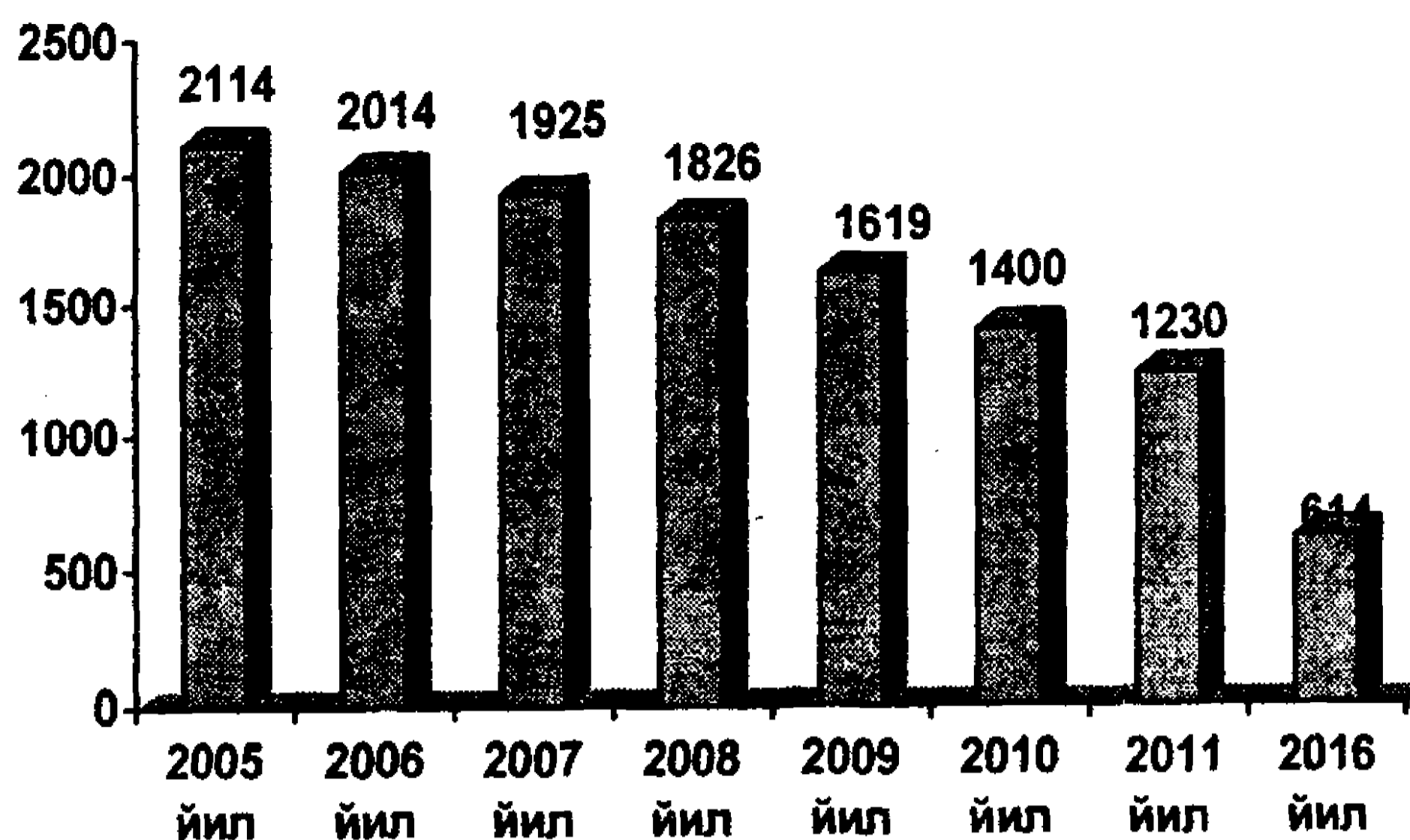

Манба: «Альманах Ўзбекистана» статистик тўплам маълумотлари асосида тузилган, 2010.

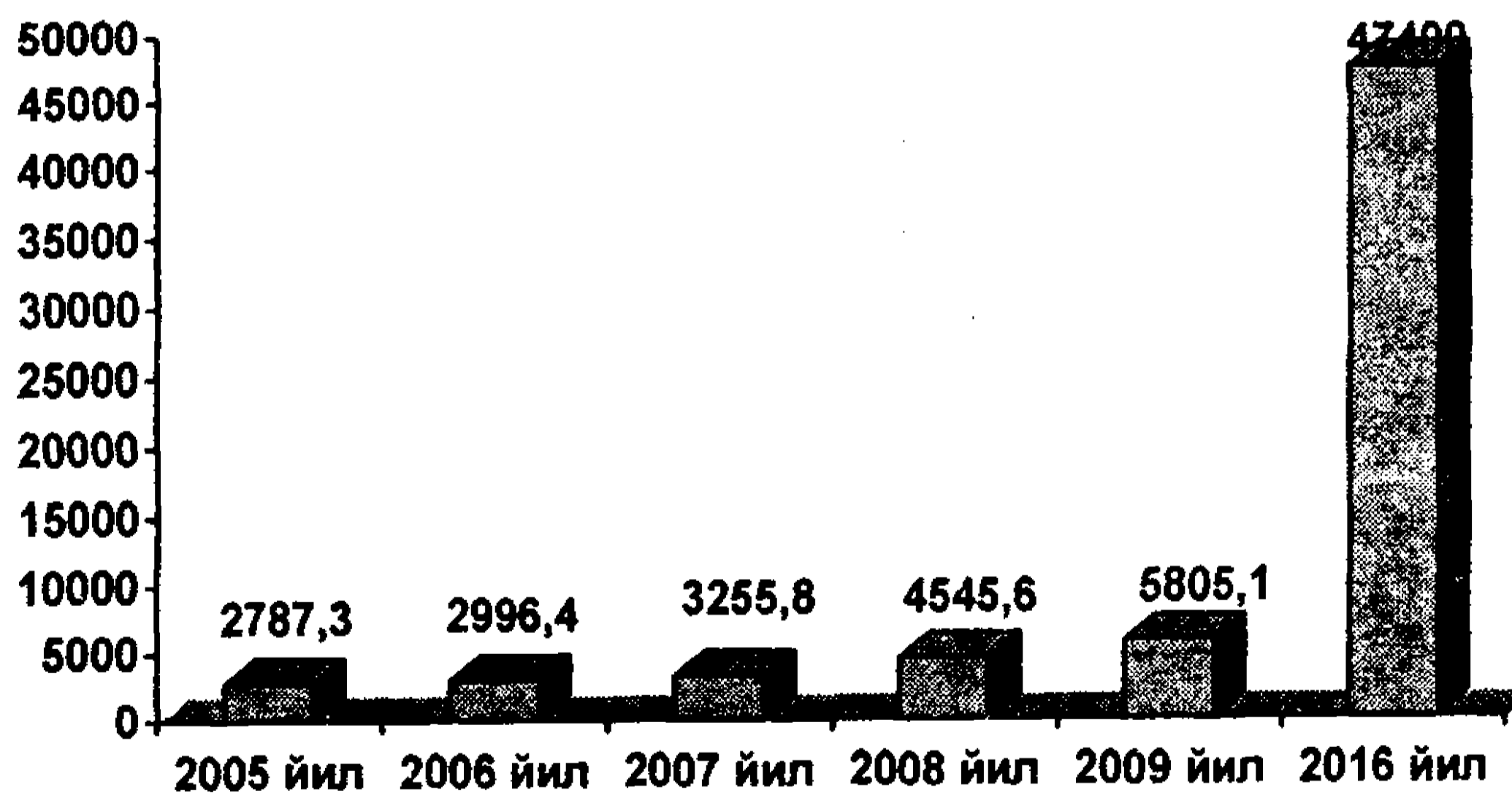
Ўзбекистонда акциядорлик жамиятларининг умумий устав фонди,
млрд.сўм

Манба: «Альманах Ўзбекистана» статистик тўплам маълумотлари асосида тузилган, 2010.

Кичик бизнес ва хусусий тадбиркорлик ЯИМдаги улуши, фонзда

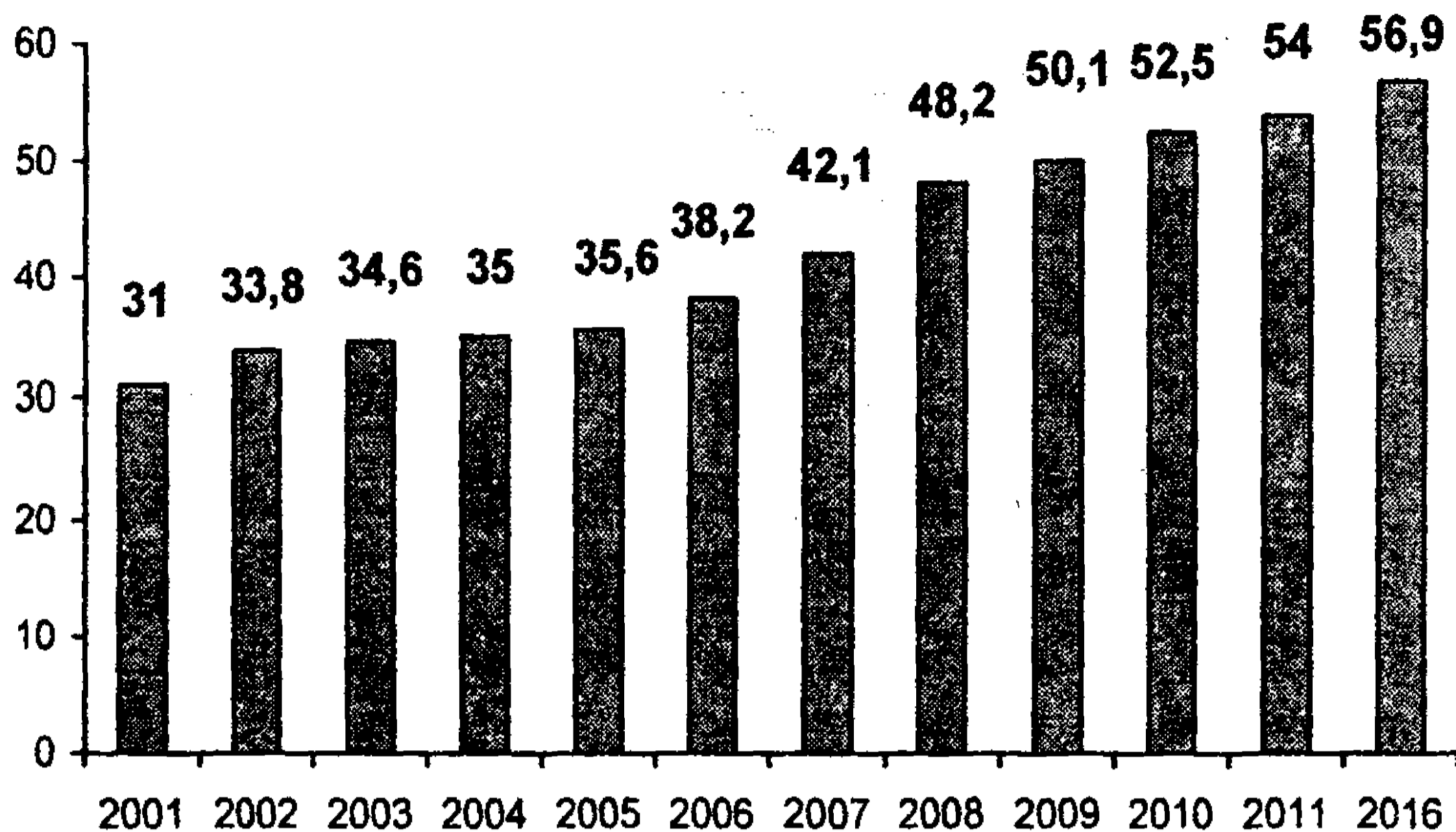

Манба: ЎзР Давлат статистика қўмитаси маълумотлари асосида тузилган.

Кичик бизнес ва хусусий тадбиркорликнинг иқтисодиёт соҳалари бўйича маҳсулот ишлаб чиқаришдаги салмоғи, фонзда

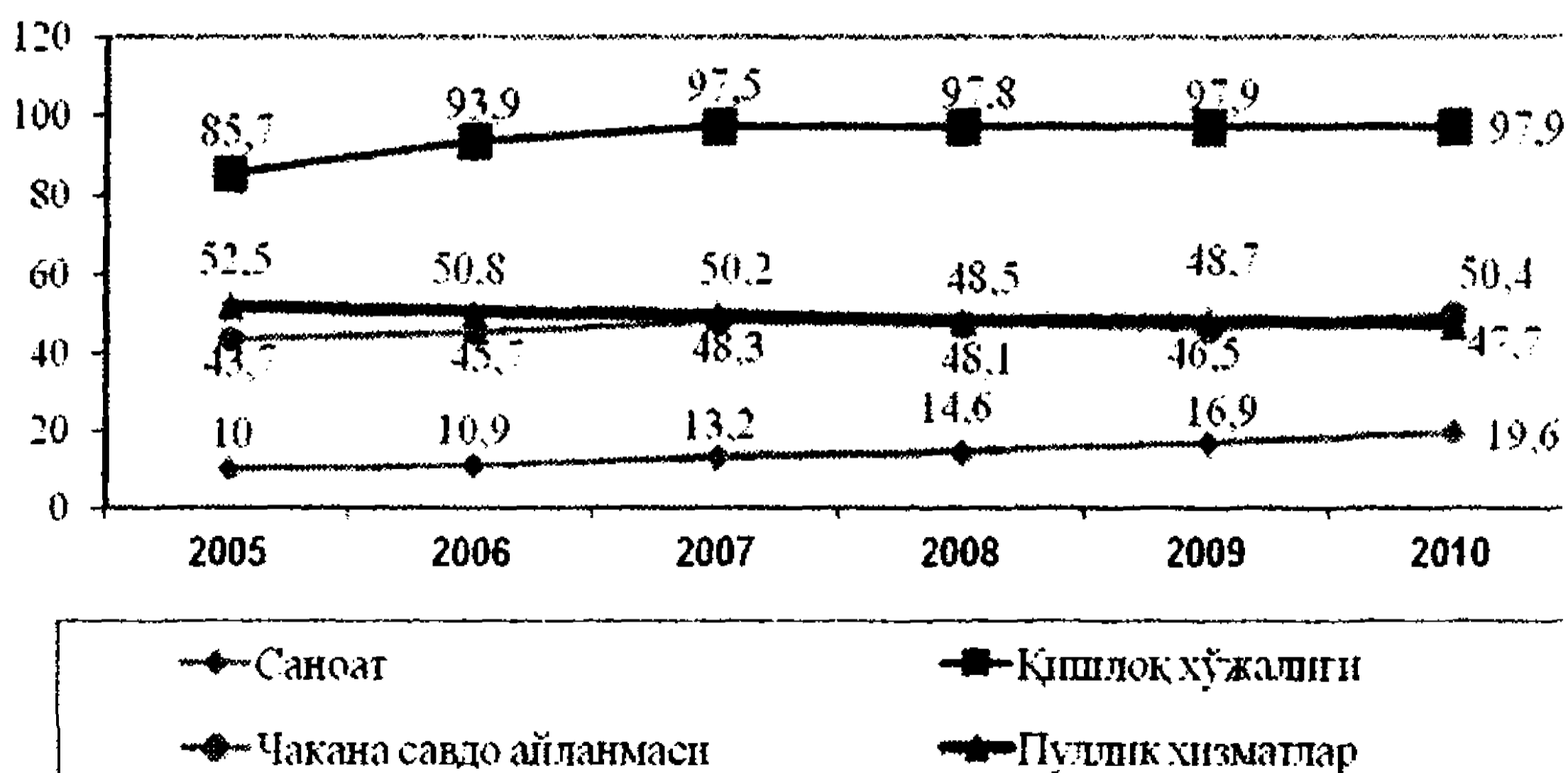

Манба: ЎзР Давлат статистика қўмитаси маълумотлари асосида тузилган.

**Корхона чиқимларининг умумий таркибида трансакция
харажатларининг ўрни**

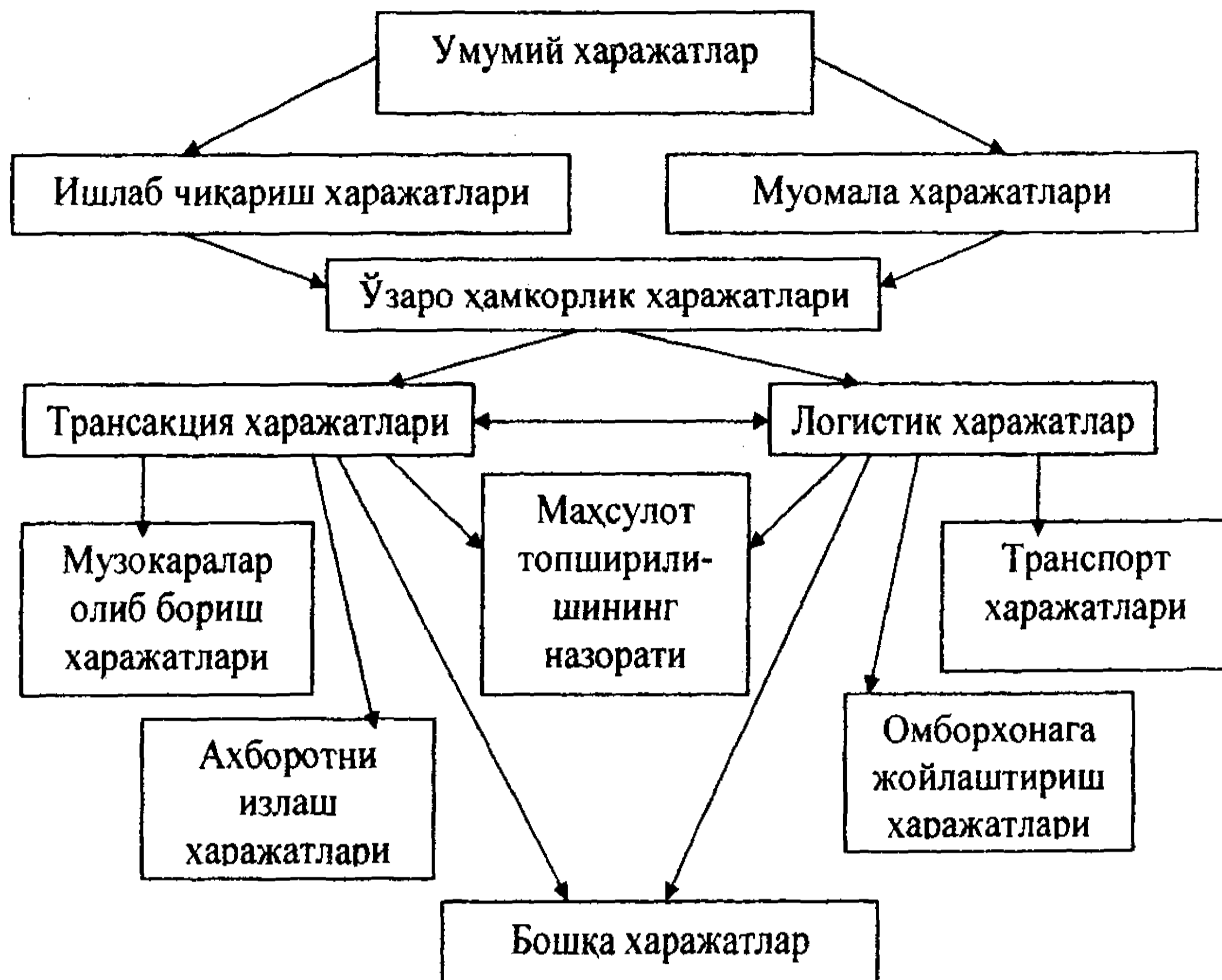

Манба: Муаллиф ишланмаси.

**Ўзбекистонда саноат тармоғи ривожланишининг асосий кўрсаткичлари
динамикаси (млрд.сўм)**

Йиллар	Саноат маҳсулотлари ишлаб чиқариш	Саноатга киритилган инвестициялар	Саноатда бандлар, минг киши
2000	462.0	221.0	1145.0
2001	969.0	514.0	1160.0
2002	1079.0	502.	1186.0
2003	1553.0	574.3	1223.0
2004	2147.0	763.4	1284.0
2005	3371.0	1032.4	1348.0
2006	4597.0	1384.6	1402.0
2007	5907.0	2223.2	1446.0
2008	9148.0	3293.8	1487.0

2009	11651.0	3556.9	1513.0
2010	14883.0	4659.9	1540.0
2011	18864.0	6070.3	1564.0
2012	23457.0	7794.0	1590.0
2013	28800.0	9813.4	1615.0
2014	34401.0	13164.5	1642.0
2015	40709.0	17041.0	1668.0
2016	46709.0	18772.0	1695.0

Манба: ЎзР Давлат статистика қўмитаси маълумотлари асосида тузилган.

Бозорбой Беркинович Беркинов

ИНСТИТУЦИОНАЛ ИҚТИСОДИЁТ

“IQTISODIYOT” - 2018

Муҳаррир
Мирҳидоятова Д.М.

Мусаҳҳиҳ
Ходжаев И.

Лицензия АІ № 240 04.07.2013 й. Теришга берилди 01.07.2018. Босишга рухсат этилди 13.07.2018. Қоғоз бичими 60x80 1/16. Times гарнитураси. Офсет босма. Офсет қоғози. Шартли босма табоғи 16,0. Ҳисоб нашр варағи 15,7. Адади 70 нусха. 046-сонли буюртма Баҳоси келишилган нархда

“IQTISODIYOT” нашриёти ДУКнинг матбаа бўлимида чоп этилди.
100003. Тошкент шаҳри Ислон Каримов кўчаси, 49-уй.